

AFP212--

FOUR MULTIFONCTION PYROLYSE SÉRIE 200









PROVISoire

Référence	Couleur	EAN
AFP212IX	Inox	8052745128909
AFP212WH	Blanc	8052745128886
AFP212BK	Noir	8052745128893

### CUISSON

| 01

- ▶ Programmateur sensitif durée et fin de cuisson
- ▶ Affichage digital blanc
- ▶ 12 fonctions dont la chaleur tournante :

 chaleur tournante	 gril
 chaleur pulsée	 maxi gril
 convection naturelle	 maxi gril pulsé
 sole	 gril + TB
 pizza	 maxi gril + TB
 décongélation	 pyrolyse

- ▶ Préconisation des températures
- ▶ Thermostat réglable de 50°C à 250°C

### NETTOYAGE

| 02

- ▶ Pyrolyse à 3 niveaux :  
économique (1h) - standard (1h30') - intensive (2h)
- ▶ Manettes rétractables
- ▶ Porte intérieure plein verre
- ▶ Vitres intérieures démontables sans outil

### SÉCURITÉS

| 03

- ▶ Porte froide 4 vitres
- ▶ Sécurité enfants : verrouillage du bandeau
- ▶ Système d'optimisation des températures de façade
- ▶ Ventilateur de refroidissement



### ÉQUIPEMENT

| 04

- ▶ Porte à fermeture et ouverture assistées "soft close & open"
- ▶ Affichage digital de l'heure
- ▶ Éclairage intérieur
- ▶ Gradins fils amovibles, lavables au lave-vaisselle
- ▶ Recettes sérigraphiées
- ▶ Tournebroche
- ▶ 1 lèchefrite émaillée profonde
- ▶ 2 grilles

AFP212--

FOUR MULTIFONCTION PYROLYSE SÉRIE 200

PROVISOIRE

	Couleur	EAN
AFP212IX	Inox	8052745128909
AFP212WH	Blanc	8052745128886
AFP212BK	Noir	8052745128893

**CONSOMMATIONS**

| 05



- ▶ Volume de la cavité : 65 L
- ▶ Consommation convection naturelle : **à confirmer** kWh
- ▶ Consommation convection forcée : **à confirmer** kWh

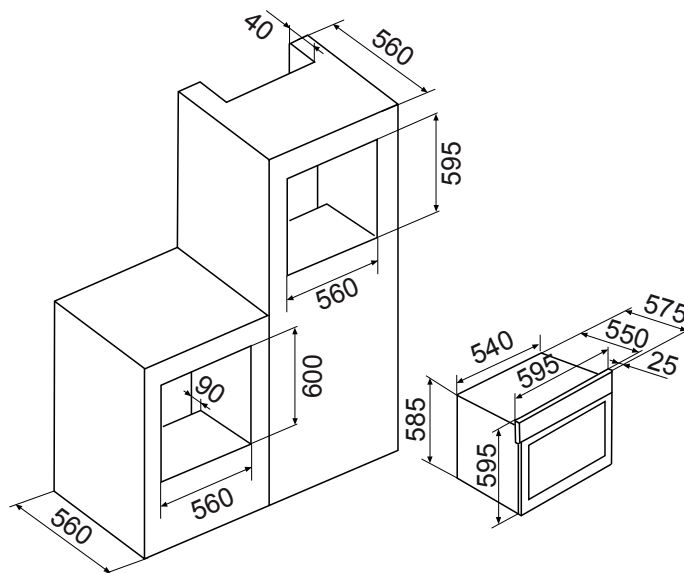

- ▶ Puissance électrique d'installation : **à confirmer** W
- ▶ 16 A - 230 V - 50 Hz
- ▶ Cordon d'alimentation : **à confirmer** cm
- ▶ Sans prise

- ▶ Produit H x l x P : 595 x 595 x 575 mm
- ▶ Encastrement H x l x P : 595-600 x 560 x 560 mm
- ▶ Produit emballé H x l x P : **à confirmer** mm
- ▶ Poids net / brut : **à confirmer** kg