

GARMIN®



RV 895 / RV 1095
CAMPER 895 / CAMPER 1095

Manual del usuario

© 2022 Garmin Ltd. o sus subsidiarias

Todos los derechos reservados. De acuerdo con las leyes de copyright, este manual no podrá copiarse, total o parcialmente, sin el consentimiento por escrito de Garmin. Garmin se reserva el derecho a cambiar o mejorar sus productos y a realizar modificaciones en el contenido de este manual sin la obligación de comunicar a ninguna persona u organización tales modificaciones o mejoras. Visita www.garmin.com para ver actualizaciones e información adicional sobre el uso de este producto.

Garmin® y el logotipo de Garmin son marcas comerciales de Garmin Ltd. o sus subsidiarias, registradas en Estados Unidos y otros países. Estas marcas comerciales no se podrán utilizar sin autorización expresa de Garmin.

BC™, Garmin Drive™, Garmin Express™, Garmin PowerSwitch™ y myTrends™ son marcas comerciales de Garmin Ltd. o sus subsidiarias. Estas marcas comerciales no se podrán utilizar sin autorización expresa de Garmin.

Android™ es una marca comercial de Google Inc. Apple® y Mac® son marcas comerciales de Apple Inc., registradas en Estados Unidos y en otros países. La marca y el logotipo de BLUETOOTH® son propiedad de Bluetooth SIG, Inc., y se utilizan bajo licencia por Garmin. Foursquare® es una marca comercial de Foursquare Labs, Inc. en EE. UU. y otros países. microSD® y el logotipo de microSDHC son marcas comerciales de SD-3C, LLC. Pilot Flying J™ y Pilot Flying J Travel Centers™ son marcas comerciales de Pilot Travel Centers LLC y sus filiales. TripAdvisor® es una marca comercial registrada de TripAdvisor LLC. Ultimate Campgrounds es una marca comercial de The Ultimate Public Campground Project. Windows® es una marca comercial registrada de Microsoft Corporation en Estados Unidos y en otros países. Wi-Fi® es una marca registrada de Wi-Fi Alliance Corporation.

Contenido

Primeros pasos.....	1	Ver los giros y las direcciones.....	18	
Descripción general del dispositivo.....	1	Visualización de la ruta completa en el	mapa.....	18
Montar y suministrar alimentación al		Llegar al destino.....	18	
dispositivo en el vehículo.....	3	Cambiar la ruta activa.....	19	
Instalar el soporte atornillado en el		Añadir una ubicación a la ruta.....	19	
salpicadero.....	6	Cómo añadir un punto de paso a una	ruta.....	19
Instalar el adaptador del soporte de		Tomar un desvío.....	19	
bola.....	8	Cambiar el modo de cálculo de	ruta.....	19
Encender y apagar el dispositivo.....	9	Detener la ruta.....	20	
Adquirir señal GPS.....	9	Usar las rutas sugeridas.....	20	
Pantalla de inicio.....	10	Evitar retrasos, peajes y zonas.....	20	
Abrir una aplicación.....	10	Cómo evitar retenciones de tráfico en	la ruta.....	20
Añadir accesos directos a la pantalla		Evitar carreteras de peaje.....	20	
de inicio.....	11	Evitar viñetas de peaje.....	20	
Visualizar las notificaciones.....	11	Evitar características de la	carretera.....	20
Iconos de la barra de estado.....	11	Evitar zonas medioambientales.....	21	
Uso de la pantalla táctil.....	11	Elementos a evitar personalizados..	21	
Ajustar el brillo de la pantalla.....	11			
Perfil de vehículo.....	12	Buscar y guardar ubicaciones.....	22	
Añadir un perfil de vehículo.....	12	Buscar campings.....	22	
Perfil de coche.....	12	Buscar campings con servicios.....	22	
Cambiar de perfil de vehículo.....	12	Búsqueda de servicios para	caravanas.....	22
Añadir depósitos de propano.....	13	Búsqueda de una ubicación mediante la	barra de búsqueda.....	23
Editar un perfil de vehículo.....	13	Lugares de moda.....	23	
		Buscar lugares de moda.....	23	
		Buscar una dirección.....	23	
		Búsqueda de una ubicación por	categoría.....	24
		Búscar dentro de una categoría.....	24	
		Resultados de la búsqueda de	ubicaciones.....	24
		Cambiar la zona de búsqueda.....	25	
		Puntos de interés personalizados.....	25	
		Instalación de POI Loader.....	25	
		Búsqueda de puntos de interés	personalizados.....	25
		Herramientas de búsqueda.....	25	
		Búsqueda de un cruce.....	26	
		Buscar una ubicación mediante	coordenadas.....	26
		Foursquare.....	26	
Alertas y funciones que hacen que el				
conductor tome conciencia del				
riesgo.....	13			
Activar o desactivar alertas de				
conducción.....	14			
Radares de semáforo en rojo y de				
velocidad.....	14			
Cómo navegar hacia el destino.....	14			
Rutas.....	14			
Planificador de ruta.....	15			
Editar y guardar la ruta activa.....	15			
Iniciar una ruta.....	15			
Iniciar una ruta con la función Rutas				
de viaje por carretera.....	15			
Iniciar una ruta mediante el mapa....	15			
Ir a Casa.....	16			
Tu ruta en el mapa.....	17			
Función de indicación de carriles.....	18			

Buscar puntos de interés de Foursquare.....	26
Visualizar detalles de los lugares de Foursquare.....	26
Tripadvisor.....	26
Buscar puntos de interés de Tripadvisor.....	27
Visualizar últimas ubicaciones encontradas.....	27
Eliminar la lista de ubicaciones recientes.....	27
Visualización de información de la ubicación actual.....	27
Buscar servicios de emergencia y gasolineras.....	27
Obtener indicaciones hasta la ubicación actual.....	27
Añadir un acceso directo.....	27
Eliminar un acceso directo.....	28
Almacenamiento de ubicaciones.....	28
Guardar una ubicación.....	28
Almacenar la ubicación actual.....	28
Editar una ubicación guardada.....	28
Asignar categorías a una ubicación guardada.....	28
Eliminar una ubicación guardada.....	29

Usar el mapa..... 29

Herramientas de mapa.....	29
Cómo visualizar una herramienta de mapa.....	30
Próximos lugares.....	30
Ver ubicaciones próximas.....	30
Personalizar las categorías de próximos lugares.....	30
Planificación de la llegada.....	30
Ciudades próximas.....	31
Ver ciudades y servicios de salida próximos.....	31
Símbolos de avisos y alertas.....	31
Avisos de restricciones.....	32
Avisos sobre el estado de la carretera.....	32
Alertas.....	33
Información sobre la ruta.....	33
Visualizar los datos de la ruta desde el mapa.....	33

Restablecer la información de la ruta.....	33
Visualizar el tráfico próximo.....	34
Visualización del tráfico en el mapa.....	34
Buscar incidencias de tráfico.....	34
Personalización del mapa.....	34
Personalización de las capas de mapa.....	34
Cambio del campo de datos del mapa.....	34
Cambio de la perspectiva del mapa.....	34

Servicios en directo, tráfico y funciones para smartphone..... 35

Vincular tu smartphone.....	35
Sugerencias tras la vinculación de dispositivos.....	35
Ir a una dirección o ubicación con la aplicación Garmin Drive.....	36
Notificaciones inteligentes.....	36
Recibir notificaciones.....	36
Función de manos libres.....	37
Realizar una llamada.....	37
Recepción de llamadas.....	37
Usar las opciones disponibles durante la llamada.....	37
Guardar un número de teléfono como predeterminado.....	37
Activar o desactivar las funciones de Bluetooth.....	37
Mostrar y ocultar las notificaciones de aplicaciones (Android™).....	38
Mostrar u ocultar categorías de notificaciones para el dispositivo Apple®.....	38
Desconectar un dispositivo Bluetooth.....	38
Borrar un dispositivo Bluetooth vinculado.....	38

Tráfico..... 38

Recibir datos de tráfico mediante tu smartphone.....	38
Visualización del tráfico en el mapa....	39
Buscar incidencias de tráfico.....	39

Comando de voz.....	39		
Consejos para hablar al dispositivo.....	39		
Iniciar la navegación activada por voz de Garmin.....	39		
Comprobar la hora de llegada.....	39		
Realizar una llamada telefónica con la voz.....	39		
Cambiar la configuración del dispositivo con la voz.....	40		
Uso de aplicaciones.....	40		
Abrir el manual del usuario en el dispositivo.....	40		
Planificador de ruta.....	40		
Planificación de una ruta.....	40		
Editar y reordenar las ubicaciones de una ruta.....	41		
Cambiar opciones de ruta para un trayecto.....	41		
Navegación por una ruta guardada.....	41		
Editar y guardar la ruta activa.....	41		
Programas de fidelidad.....	41		
Registrar el historial de servicio.....	42		
Añadir categorías de servicio.....	42		
Borrar categorías de servicio.....	42		
Cambiar el nombre de las categorías de servicio.....	42		
Editar un registro de servicio.....	42		
Borrar registros de servicios.....	42		
Consultar el pronóstico del tiempo.....	43		
Consultar el tiempo de una zona cercana a una ciudad distinta.....	43		
Aplicación Garmin PowerSwitch™.....	44		
Activar un interruptor de alimentación.....	44		
Desactivar todos los interruptores... ..	44		
Personalizar los botones.....	45		
Asignar un interruptor a una entrada de control.....	45		
Añadir una disposición personalizada.....	45		
Configuración.....	47		
Configurar la navegación.....	47		
Configurar el mapa y el vehículo.....	47		
Activar mapas.....	47		
		Conectarse a una red inalámbrica.....	47
		Activar la tecnología inalámbrica Bluetooth.....	47
		Configurar el sistema de asistencia al conductor.....	48
		Configurar el tráfico.....	48
		Configurar la pantalla.....	48
		Configurar el sonido y las notificaciones.....	49
		Ajustar el volumen del sonido y las notificaciones.....	49
		Configurar una alarma.....	49
		Activar o desactivar los servicios de ubicación.....	49
		Configurar el idioma del texto.....	49
		Configurar la fecha y la hora.....	49
		Configurar el dispositivo.....	50
		Restablecer la configuración.....	50
		Información del dispositivo.....	50
		Ver la información sobre las normativas y la conformidad de la etiqueta electrónica.....	50
		Especificaciones.....	50
		Cargar el dispositivo.....	51
		Mantenimiento del dispositivo.....	51
		Departamento de asistencia de Garmin.....	51
		Actualizar los mapas y el software mediante una red Wi-Fi.....	51
		Actualizar los mapas y el software con Garmin Express.....	52
		Instalar Garmin Express.....	53
		Cuidados del dispositivo.....	53
		Limpieza de la carcasa externa.....	54
		Limpieza de la pantalla táctil.....	54
		Evitar robos.....	54
		Reiniciar el dispositivo.....	54
		Retirada del dispositivo, soporte y ventosa.....	54
		Retirar el soporte de la ventosa.....	54
		Retirada de la ventosa del parabrisas.....	54
		Solución de problemas.....	54
		La ventosa no se queda fija al parabrisas.....	54

El soporte no mantiene el dispositivo en su sitio mientras conduzco.....	55
El dispositivo no detecta señales de satélite.....	55
El dispositivo no se carga en mi vehículo.....	55
La batería no dura mucho tiempo cargada.....	55
Mi dispositivo no se conecta con mi teléfono.....	55

Exportar archivos GPX con una tarjeta de memoria.....	66
Importar archivos GPX con una tarjeta de memoria.....	67
Comprar mapas adicionales.....	67
Compra de accesorios.....	67

Apéndice..... 56

Garmin PowerSwitch.....	56
Especificaciones de montaje.....	56
Montar el dispositivo.....	56
Apertura de la tapa delantera.....	57
Conectar los accesorios.....	58
Conectar una entrada de control.....	59
Conexión del dispositivo a la alimentación del vehículo.....	60
Vincular con un dispositivo de navegación Garmin.....	61
Especificaciones de Garmin PowerSwitch.....	61
Solución de problemas.....	61
Cámaras inalámbricas.....	62
Vincular una cámara trasera BC™ 50 con un dispositivo de navegación Garmin.....	62
Conectar una cámara trasera con cable.....	63
Ver la cámara trasera.....	63
Conectar una dash cam al soporte con alimentación.....	64
Gestión de datos.....	65
Acerca de las tarjetas de memoria..	65
Formatear la tarjeta de memoria.....	65
Conectar el dispositivo a un ordenador.....	65
Transferencia de datos desde el ordenador.....	65
Transferir archivos GPX desde el ordenador.....	66
Exportar archivos GPX con la aplicación Garmin Drive.....	66
Importar archivos GPX con la aplicación Garmin Drive.....	66

Primeros pasos

⚠ ADVERTENCIA

Consulta la guía *Información importante sobre el producto y tu seguridad* que se incluye en la caja del producto y en la que encontrarás advertencias e información importante sobre el producto.

- Actualiza los mapas y el software del dispositivo (*Actualizar los mapas y el software mediante una red Wi-Fi*, página 51).
- Monta el dispositivo en el vehículo y conéctalo a una fuente de alimentación (*Montar y suministrar alimentación al dispositivo en el vehículo*, página 3).
- Ajusta el volumen (*Ajustar el volumen del sonido y las notificaciones*, página 49) y el brillo de la pantalla (*Ajustar el brillo de la pantalla*, página 11).
- Crea un perfil de vehículo (*Añadir un perfil de vehículo*, página 12).
- Navega hacia tu destino (*Iniciar una ruta*, página 15).

Descripción general del dispositivo





①	Micrófono para la función de manos libres y los comandos de voz
②	Control de volumen
③	Botón de encendido
④	Puerto de datos y alimentación USB
⑤	Ranura para tarjetas de memoria de datos y mapas
⑥	Interfaz de montaje magnética con conector de 14 patillas
⑦	Altavoz

Montar y suministrar alimentación al dispositivo en el vehículo

⚠ ADVERTENCIA

Este producto contiene una batería de ion-litio. Para evitar la posibilidad de causar daños personales o al producto derivados de la exposición de la batería a un calor extremo, guarda el dispositivo de manera que no quede expuesto a la luz solar directa.

Tanto el dispositivo como su soporte contienen imanes. En determinadas circunstancias, los imanes pueden provocar interferencias con algunos dispositivos médicos internos y dispositivos electrónicos, como marcapasos, bombas de insulina o discos duros de ordenadores portátiles. Mantén el dispositivo alejado de dispositivos médicos y electrónicos.

Antes de usar el dispositivo con la alimentación de la batería, debes cargarlo.

- 1 Abre la palanca ①, presiona la ventosa sobre el parabrisas y acciona la palanca hacia el parabrisas. La palanca debe estar orientada hacia la parte superior del parabrisas.



- 2 Conecta el cable de alimentación para el vehículo ② al puerto del soporte.

- 3 Si fuera necesario, afloja el tornillo de apriete del brazo de ventosa ③ y la tuerca del soporte de bola ④ y ajusta el soporte de forma que sea más fácil ver y manejar el dispositivo.



- 4 Aprieta el tornillo de apriete del brazo de la ventosa y la tuerca del soporte de bola.

5 Coloca el dispositivo en el soporte magnético.



6 Conecta el otro extremo del cable de alimentación para el vehículo a una fuente de alimentación disponible del vehículo.

Instalar el soporte atornillado en el salpicadero

Para poder atornillar el soporte de bola en el salpicadero, debes seleccionar una ubicación adecuada.

⚠ ADVERTENCIA

Es responsabilidad del usuario garantizar que la ubicación de montaje respeta todas las leyes y ordenanzas aplicables, y que no bloquea la visión de la carretera durante el funcionamiento correcto del vehículo.

AVISO

Evita cables, indicadores, airbags, cubiertas de airbags, HVAC y otros elementos al perforar los orificios guía y fijar el soporte al vehículo. Garmin® no se hace responsable de ningún daño o consecuencia que se deriven de la instalación.

AVISO

Para evitar posibles daños en el vehículo, Garmin recomienda que la instalación del soporte de bola atornillable la realice un profesional.

- 1 Coloca el soporte ① en la ubicación seleccionada.

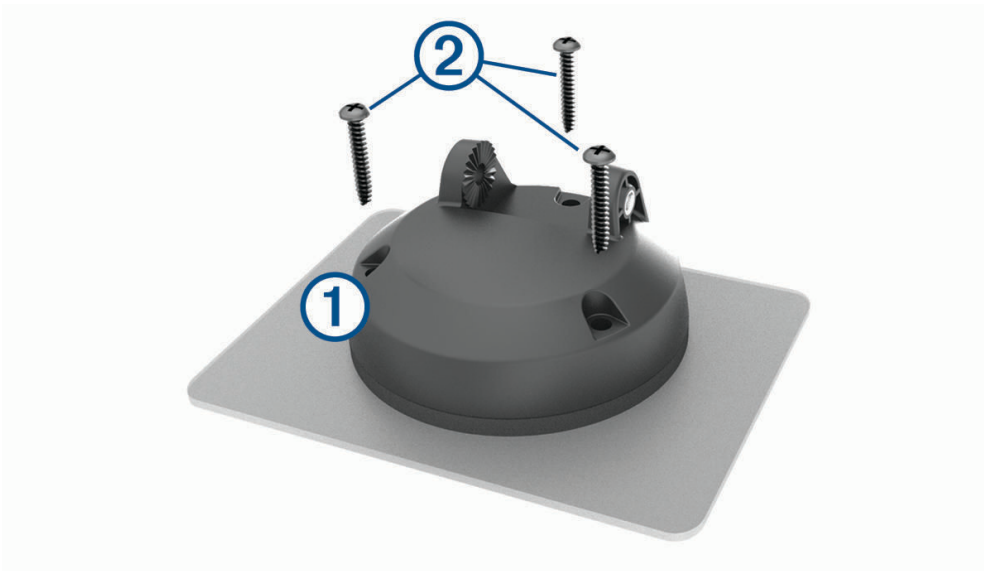

- 2 Usando el soporte como plantilla, marca la ubicación de los tres tornillos.
- 3 Perfora los orificios guía (opcional).
Para algunos tipos de material de montaje, no es necesario perforar orificios guía.
- 4 Fija de forma segura el soporte a la superficie con los tornillos suministrados ②.

5 Introduce el brazo del soporte de bola ③ en el soporte.

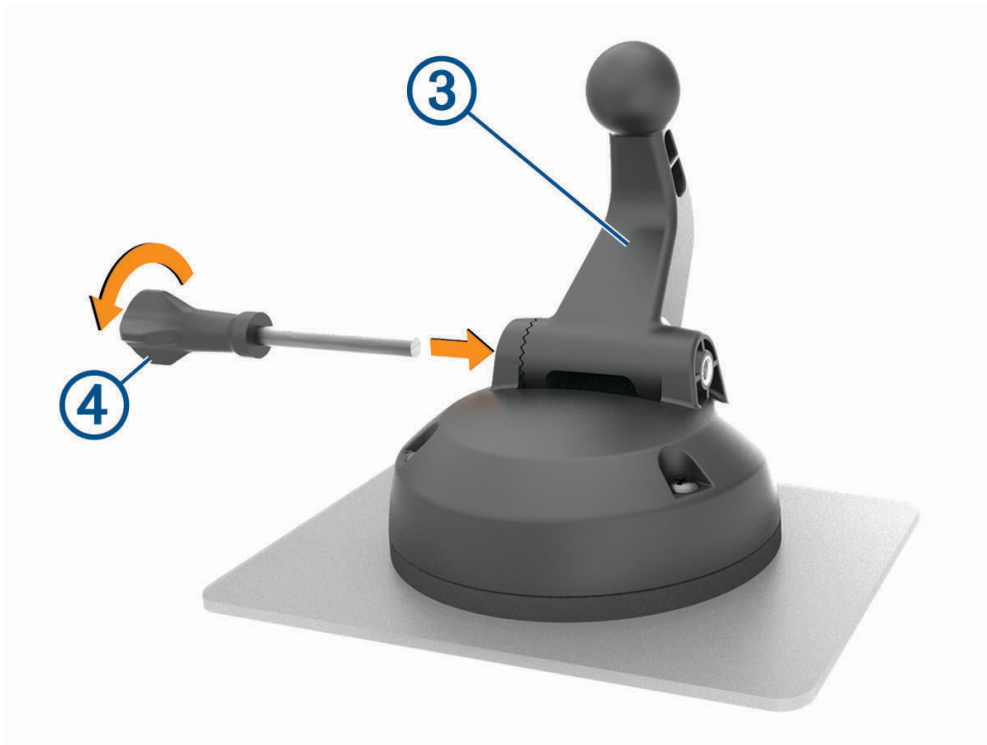

6 Introduce el tornillo de apriete ④ en el soporte y apriétalo para fijar el brazo del soporte de bola.

Instalar el adaptador del soporte de bola

El dispositivo incluye un soporte de bola de una pulgada compatible con soluciones de montaje de otros fabricantes.

- 1 Retira los cuatro tornillos ① que sujetan el alojamiento del soporte ② al soporte magnético.

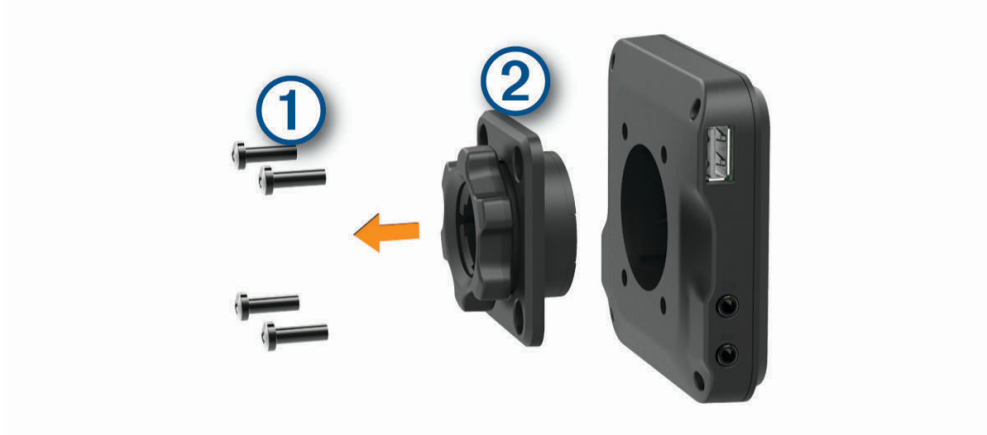

- 2 Retira el alojamiento del soporte.

- 3 Fija el soporte de bola de una pulgada ③ al soporte magnético usando los tornillos que se retiraron en el paso 1.

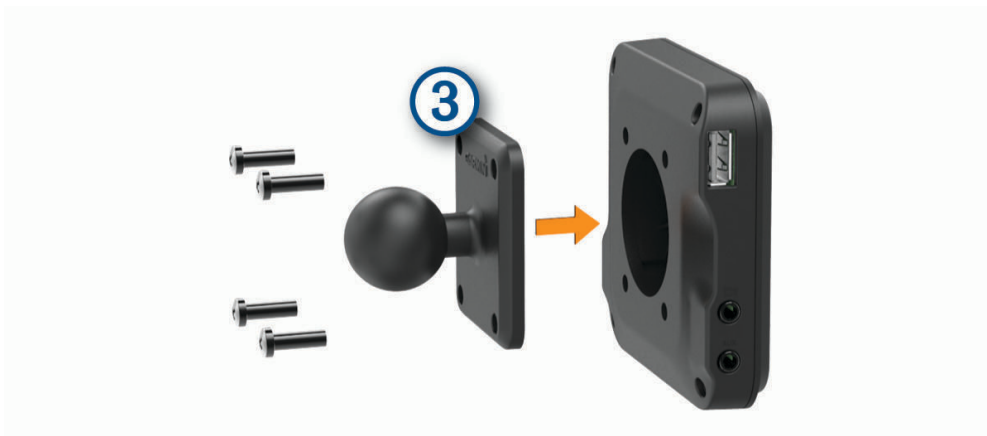

Encender y apagar el dispositivo

- Para encender el dispositivo, pulsa el botón de encendido ① o conecta el dispositivo a una fuente de alimentación.



- Para activar el modo de ahorro de energía del dispositivo, pulsa el botón de encendido cuando el dispositivo esté encendido.
En el modo de ahorro de energía, la pantalla se apaga y el dispositivo utiliza muy poca energía, pero puede volver a activarse de forma instantánea para su uso.
SUGERENCIA: puedes cargar el dispositivo de forma más rápida poniéndolo en modo de ahorro de energía mientras se carga la batería.
- Para apagar el dispositivo por completo, mantén pulsado el botón de encendido hasta que aparezca un aviso en la pantalla y selecciona **Apagar**.

Adquirir señal GPS

Al encender el dispositivo de navegación, el receptor GPS debe reunir datos del satélite y establecer la ubicación actual. El tiempo necesario para adquirir señales de satélite varía en función de diversos factores, como la distancia con respecto a la ubicación en la que se utilizó por última vez el dispositivo de navegación, si hay una buena panorámica del cielo o el tiempo transcurrido desde la última vez que se utilizó el dispositivo de navegación. La primera vez que enciendas el dispositivo de navegación, puede tardar varios minutos en adquirir las señales de satélite.

- 1 Enciende el dispositivo.
- 2 Verifica que  aparece en la barra de estado y, si no es así, activa los servicios de ubicación ([Activar o desactivar los servicios de ubicación, página 49](#)).
- 3 Si es necesario, dirígete a un lugar al aire libre y a cielo abierto, lejos de árboles y edificios altos.
Aparecerá Buscando satélites en la parte superior del mapa de navegación hasta que el dispositivo determine tu ubicación.

Pantalla de inicio

NOTA: el diseño de la pantalla de inicio puede variar si se ha personalizado.



①	Arrastra el dedo hacia abajo para ver las notificaciones. Desliza el dedo hacia abajo dos veces para modificar rápidamente la configuración y el brillo de la retroiluminación.
②	Selecciónalo para iniciar una ruta.
③	Selecciónalo para ver el mapa.
④	Selecciónalo para cambiar el perfil de vehículo.
⑤	Selecciónalo para ver notificaciones inteligentes. Se necesita la aplicación Garmin Drive™.
⑥	Selecciona esta opción para abrir el cajón de aplicaciones. El cajón de aplicaciones contiene accesos directos a todas las aplicaciones instaladas en el dispositivo.
⑦	Mantén pulsado para personalizar el fondo de pantalla o añadir widgets a la pantalla de inicio.

Abrir una aplicación

La pantalla de inicio contiene accesos directos a las aplicaciones que se utilizan con frecuencia. El cajón de aplicaciones contiene todas las aplicaciones instaladas en el dispositivo organizadas en dos pestañas. La pestaña Navegación contiene aplicaciones de Garmin útiles para la navegación, los envíos y el registro de horas de servicio. La pestaña Herramientas contiene aplicaciones útiles para la comunicación y otras tareas.

Selecciona una opción para abrir una aplicación:

- Selecciona el acceso directo de una aplicación desde la pantalla de inicio.
- Selecciona , luego una pestaña y, por último, una aplicación.

Añadir accesos directos a la pantalla de inicio

- 1 Selecciona .
- 2 Selecciona una pestaña de la aplicación para ver más aplicaciones.
- 3 Mantén pulsada una aplicación y arrástrala hasta una ubicación en la pantalla de inicio.

Visualizar las notificaciones







ADVERTENCIA

No leas ni interactúes con las notificaciones mientras conduces, ya que podrías distraerte y provocar un accidente que cause lesiones personales graves o la muerte.

- 1 Desliza el dedo hacia abajo desde la parte superior de la pantalla.
Aparecerá la lista de notificaciones.
- 2 Selecciona una opción:
 - Para iniciar la acción o la aplicación mencionada en la notificación, selecciona la notificación.
 - Para ignorar una notificación, arrastra la notificación hacia la derecha.

Iconos de la barra de estado

La barra de estado se encuentra en la parte superior del menú principal. Los iconos de la barra de estado muestran información acerca de las funciones del dispositivo.

	Los servicios de ubicación están activados (<i>Activar o desactivar los servicios de ubicación, página 49</i>).
	La tecnología Bluetooth® está activada.
	Conectado a un dispositivo Bluetooth.
	El dispositivo está conectado a una red Wi-Fi® (<i>Conectarse a una red inalámbrica, página 47</i>).
	Perfil del vehículo activo. Desliza el dedo dos veces hacia abajo y selecciona para ver la configuración del perfil del vehículo (<i>Perfil de vehículo, página 12</i>).
	Nivel de carga de la batería.

Uso de la pantalla táctil

- Toca la pantalla para seleccionar un elemento.
- Arrastra o desliza el dedo por la pantalla para explorar o desplazarte por ella.
- Junta dos dedos arrastrándolos por la pantalla para alejar la imagen.
- Separa dos dedos arrastrándolos por la pantalla para acercarla.

Ajustar el brillo de la pantalla

El brillo se puede ajustar manualmente mediante el panel de notificaciones o el menú de configuración.

- 1 Selecciona una opción:
 - Desliza el dedo hacia abajo dos veces desde la parte superior de la pantalla para abrir la configuración rápida del panel de notificaciones.
 - Selecciona **Configuración > Dispositivo > Pantalla > Nivel de brillo**.
- 2 Utiliza la barra deslizante para ajustar el brillo.

Perfil de vehículo

⚠ ADVERTENCIA

La introducción de las características del perfil de vehículo no garantiza que se tengan en cuenta en todas las sugerencias de rutas o que recibas los iconos de aviso en todos los casos. Puede que existan limitaciones en la cartografía y que el dispositivo no tenga en cuenta estas restricciones o las condiciones de la carretera en todos los casos. Sigue siempre las señales de circulación y ten en cuenta las condiciones de la carretera cuando tomes alguna decisión sobre la conducción.

Las rutas y la navegación se calculan de forma diferente en función del perfil de vehículo. El perfil del vehículo activado se indica mediante un icono en la barra de estado. La navegación y la configuración del mapa en tu dispositivo se pueden personalizar por separado para cada tipo de vehículo.

Cuando activas un perfil de caravana, el dispositivo evita áreas intransitables o restringidas en las rutas en función de las dimensiones, el peso y otras características indicadas para tu vehículo.

Añadir un perfil de vehículo

Debes añadir un perfil de vehículo para cada autocaravana que vayas a usar con el dispositivo.

- 1 Selecciona el perfil del vehículo en la pantalla de inicio.
- 2 Selecciona el tipo de vehículo:
 - Para añadir una autocaravana con una caravana acoplada de forma permanente, selecciona **Autocaravana**.
 - Para añadir una autocaravana con remolque, selecciona **Autocaravana con tráiler**.
 - Para añadir una caravana remolcada por un turismo, selecciona **Vehículo con tráiler**.
- 3 Si es necesario, selecciona el tipo de remolque:
 - Para añadir una caravana remolcada con un enganche estándar, selecciona **Caravana**.
 - Para añadir una caravana remolcada con una quinta rueda, selecciona **Caravana quinta rueda**.
NOTA: este tipo de remolque no está disponible en todas las zonas.
 - Para añadir un remolque para embarcaciones remolcado con un enganche estándar, selecciona **Remolque para embarcaciones**.
 - Para añadir un remolque a tracción con un enganche estándar, selecciona **Remolque**.
- 4 Sigue las instrucciones en pantalla para introducir las características del vehículo.



Tras añadir un perfil de vehículo, puedes editarlo para incluir información adicional detallada ([Editar un perfil de vehículo, página 13](#)).

Perfil de coche

El perfil de coche es un perfil de vehículo preinstalado que está diseñado para el uso en automóviles sin remolque. Cuando se utiliza el perfil de coche, el dispositivo calcula las rutas estándar para automóvil; la función de rutas para vehículos grandes no está disponible. Asimismo, algunas funciones y configuraciones específicas para vehículos grandes tampoco están disponibles cuando se utiliza el perfil de coche.

Cambiar de perfil de vehículo

Cada vez que enciendas el dispositivo, se te pedirá que selecciones un perfil de vehículo. Puedes cambiar manualmente a otro perfil de vehículo en cualquier momento.

- 1 Selecciona una opción:
 - Desliza el dedo hacia abajo dos veces desde la parte superior de la pantalla y selecciona el icono del perfil de vehículo, como  o .
 - En la pantalla de inicio, selecciona el widget de perfil de vehículo ([Pantalla de inicio, página 10](#)).
- 2 Seleccionar un perfil de vehículo.
Aparece la información del perfil del vehículo, incluidas las medidas y el peso.
- 3 Selecciona **Elegir**.

Añadir depósitos de propano







NOTA: esta función no está disponible en todos los modelos de producto.

Cuando añades depósitos de propano a tu perfil de vehículo, el dispositivo evita atravesar áreas con restricciones relativas a depósitos de propano que puedan afectar a tu ruta. Además, el dispositivo también te avisa cuando te aproximas a zonas que requieren la interrupción del suministro de los depósitos de propano.

- 1 En el perfil del vehículo, selecciona  > **Añadir depósito**.
- 2 Introduce el peso del depósito de propano y selecciona **Guardar**.

Editar un perfil de vehículo

Puedes cambiar la información del perfil del vehículo o añadir información detallada a un perfil de vehículo, como la velocidad máxima.

- 1 Selecciona  > **Navegación** > **Perfil del vehículo**.
- 2 Selecciona el perfil de vehículo para editarlo.
- 3 Selecciona una opción:
 - Para editar la información del perfil del vehículo, selecciona  y, luego, selecciona un campo para editarlo.
 - Para cambiar el nombre del perfil del vehículo, selecciona  >  > **Cambiar nombre de perfil**.
 - Para borrar el perfil del vehículo, selecciona  >  > **Borrar**.

Alertas y funciones que hacen que el conductor tome conciencia del riesgo

ATENCIÓN

Las alertas de conducción y las funciones de límite de velocidad son solo informativas y no sustituyen tu responsabilidad de respetar todas las señales de limitación de velocidad y de mantener un criterio de conducción segura en todo momento. Garmin no se hace responsable de ninguna multa o citación de tráfico que puedas recibir por no obedecer todas las señales y normas de tráfico aplicables.

El dispositivo incorpora funciones que pueden ayudar a promover una conducción más segura y una mayor eficiencia, incluso al conducir por área familiar. El dispositivo reproduce un tono o un mensaje audible y muestra información para cada alerta. Puedes activar o desactivar los tonos audibles de algunos tipos de alertas de conducción. No todas las alertas están disponibles en todas las zonas.

Escuelas: el dispositivo reproduce un tono y muestra el límite de velocidad (si está disponible) de colegios o zonas escolares próximos.

Límite de velocidad superado: el dispositivo muestra un borde rojo en el icono de límite de velocidad al superar el límite de velocidad establecido para la carretera actual.

Límite de velocidad reducido: el dispositivo reproduce un tono y muestra el próximo límite de velocidad para que estés preparado para ajustar la velocidad.

Paso a nivel: el dispositivo reproduce un tono para indicar un paso a nivel próximo.

Paso de animales: el dispositivo reproduce un tono para indicar un paso de animales próximo.

Curvas: el dispositivo reproduce un tono para indicar una curva de la carretera.

Tráfico lento: el dispositivo reproduce un tono para indicar una zona de tráfico lento cuando te aproximas a una velocidad mayor. El dispositivo debe recibir información de tráfico para utilizar esta función ([Tráfico](#), página 38).

Zona en obras: el dispositivo reproduce un tono y muestra un mensaje cuando te aproximas a una zona en obras.

Carril cerrado: el dispositivo reproduce un tono y muestra un mensaje cuando te aproximas a un carril cerrado.

Planificación de descansos: el dispositivo reproduce un tono y sugiere áreas de descanso próximas tras haber circulado durante un largo periodo.

Riesgo de roce con el asfalto: el dispositivo reproduce un tono y muestra un mensaje cuando te aproximas a una carretera en la que el chasis del vehículo podría rozar el asfalto.

Viento lateral: el dispositivo reproduce un tono y muestra un mensaje cuando te aproximas a una carretera en la que hay riesgo de viento lateral.

Carretera estrecha: el dispositivo reproduce un tono y muestra un mensaje cuando te aproximas a una carretera que puede ser demasiado estrecha para el vehículo.

Pendiente pronunciada: el dispositivo reproduce un tono y muestra un mensaje cuando te aproximas a una pendiente pronunciada.

Fronteras de países y regiones: el dispositivo reproduce un tono y muestra un mensaje cuando te aproximas a la frontera de un estado o región.

Cerrar propano: el dispositivo reproduce un tono y muestra un mensaje cuando te aproximas a un área en la que el propano debería estar apagado.

Activar o desactivar alertas de conducción

Puedes activar o desactivar varios tipos de alertas de conducción.

- 1 Selecciona **Configuración > Asistencia al conductor > Alertas de conducción audibles**.
- 2 Marca o desmarca la casilla de verificación junto a cada alerta.

Radars de semáforo en rojo y de velocidad

AVISO

Garmin no es responsable de la exactitud ni de las consecuencias de la utilización de una base de datos de radares de semáforo en rojo o de velocidad.

NOTA: esta función no está disponible para todas las regiones ni todos los modelos de producto.

La información acerca de las ubicaciones de los radares de semáforo en rojo y de velocidad está disponible en algunas áreas para determinados modelos de producto. El dispositivo avisa cuando te acercas a un radar de semáforo en rojo o de velocidad.

- En algunas áreas, el dispositivo puede recibir datos de radares de semáforo en rojo y de velocidad mientras está conectado a un smartphone con la aplicación Garmin Drive instalada.
- Puedes utilizar el software Garmin Express™ (garmin.com/express) para actualizar la base de datos de radares almacenada en el dispositivo. Para recibir la información más reciente sobre radares, debes actualizar tu dispositivo con frecuencia.

Cómo navegar hacia el destino

Rutas

Una ruta es un recorrido desde tu ubicación actual a uno o varios destinos.

- El dispositivo calcula una ruta recomendada a tu destino según las preferencias establecidas, incluido el modo de cálculo de rutas (*Cambiar el modo de cálculo de ruta, página 19*) y los elementos a evitar (*Evitar retrasos, peajes y zonas, página 20*).
- El dispositivo puede evitar automáticamente carreteras que no sean adecuadas para el perfil de vehículo activo.
- Puedes iniciar la navegación a tu destino rápidamente utilizando la ruta recomendada, o bien seleccionar una ruta alternativa (*Iniciar una ruta, página 15*).
- Si hay alguna carretera específica que quieras utilizar o evitar, puedes personalizar la ruta (*Cómo añadir un punto de paso a una ruta, página 19*).
- Puedes añadir varios destinos a una ruta (*Añadir una ubicación a la ruta, página 19*).

Planificador de ruta

Puedes utilizar el planificador de ruta para crear y guardar una ruta por la que puedes navegar posteriormente. Esto puede ser útil para planificar una ruta de reparto, unas vacaciones o cualquier ruta por carretera. Puedes editar una ruta guardada para personalizarla aún más. Tienes la opción de reordenar ubicaciones y de añadir atracciones recomendadas o puntos de paso.



También puedes utilizar el planificador de ruta para editar y guardar tu ruta activa.

Editar y guardar la ruta activa

Si hay una ruta activa, puedes utilizar el planificador de ruta para editarla y guardar los cambios.

- 1 Selecciona  > **Planificador de ruta** > **Mi ruta activa**.
- 2 Edita la ruta mediante cualquiera de las funciones del planificador de ruta.
La ruta se vuelve a calcular cada vez que realizas una modificación.
- 3 Selecciona **Guardar** para guardar tu ruta y poder navegar por ella posteriormente (opcional).

Iniciar una ruta



- 1 Selecciona **Destino** y busca una ubicación (*Buscar y guardar ubicaciones, página 22*).
- 2 Selecciona una ubicación.
- 3 Selecciona una opción:
 - Para comenzar la navegación utilizando la ruta recomendada, selecciona **Ir**.
 - Para editar el trayecto de la ruta, selecciona  >  y añade puntos de trazado a la ruta (*Cómo añadir un punto de paso a una ruta, página 19*).

El dispositivo calcula una ruta a la ubicación y te guía mediante comandos de voz e información en el mapa (*Tu ruta en el mapa, página 17*). En el borde del mapa aparecerá una vista previa de las principales carreteras de la ruta durante varios segundos.

Si necesitas detenerte en destinos adicionales, puedes añadir las ubicaciones a la ruta (*Añadir una ubicación a la ruta, página 19*).

Iniciar una ruta con la función Rutas de viaje por carretera

El dispositivo puede calcular rutas en las que se prefieran carreteras con curvas, cuestas y menos autopistas. Esta función puede utilizarse para disfrutar de un viaje más entretenido, pero a la vez puede incrementar el tiempo o la distancia al destino.

- 1 Selecciona **Destino** > **Categorías**.
- 2 Si es necesario, selecciona una subcategoría.
- 3 Selecciona una ubicación.
- 4 Selecciona .
- 5 Utiliza el control deslizante para aumentar o reducir la longitud de la ruta.
- 6 Si es necesario, selecciona  para añadir puntos de paso a la ruta.
- 7 Selecciona **Ir**.

Iniciar una ruta mediante el mapa

Puedes iniciar una ruta seleccionando una ubicación en el mapa.

- 1 Selecciona **Ver mapa**.
- 2 Arrastra y acerca el mapa para mostrar el área de búsqueda.
- 3 Selecciona un punto, como la ubicación de una calle, un cruce o una dirección.
- 4 Selecciona **Ir**.

Ir a Casa

La primera vez que se inicie una ruta a casa, el dispositivo te pedirá que introduzcas la ubicación de Casa.

- 1 Selecciona **Destino** > **Ir a Casa**.
- 2 Si es necesario, introduce la ubicación de casa.

Modificar la ubicación de casa

- 1 Selecciona **Destino** >  > **Establecer ubicación de casa**.
- 2 Introduce la ubicación de Casa.

Tu ruta en el mapa

A medida que te desplazas, el dispositivo te guía a tu destino mediante indicaciones de voz e información en el mapa. En la parte superior del mapa, aparecen instrucciones para el siguiente giro o la próxima salida, o cualquier otra acción.



- | | |
|---|---|
| ① | Distancia hasta la próxima acción. |
| ② | Siguiente acción en la ruta. Indica el siguiente giro, la siguiente salida u otra acción, así como el carril al que te debes cambiar, si está disponible. |
| ③ | Nombre de la calle o la salida asociada con la siguiente acción. |
| ④ | Ruta señalada en el mapa. |
| ⑤ | Siguiente acción en la ruta. Las flechas del mapa indican la ubicación de las siguientes acciones. |
| ⑥ | Accesos directos de la herramienta de mapa. |
| ⑦ | Herramientas de mapa. Selecciona las herramientas para ver más información sobre la ruta y los alrededores. |
| ⑧ | Campos de datos.
SUGERENCIA: toca estos campos para cambiar la información que muestran (<i>Cambio del campo de datos del mapa</i> , página 34). |
| ⑨ | Velocidad del vehículo. |

Función de indicación de carriles

Conforme te aproximas a un giro, una salida o una intersección mientras navegas por una ruta, aparece una simulación detallada de la carretera al lado del mapa, si está disponible. La línea de color ① indica el carril apropiado para el giro.

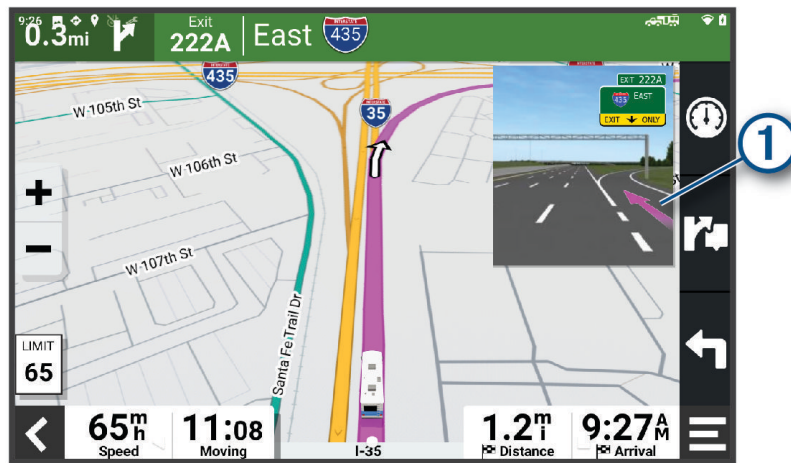

Ver los giros y las direcciones

Al navegar por una ruta, puedes ver los próximos giros o cambios de carril, u otras direcciones para la ruta.

1 En el mapa, selecciona una opción:

- Para ver los próximos giros y direcciones mientras navegas, selecciona  > **Giros**.
La herramienta del mapa muestra los próximos giros o indicaciones junto al mapa. La lista se actualiza automáticamente a medida que avanzas por la ruta.
- Para ver la lista completa de giros y direcciones de toda la ruta, selecciona la barra de texto en la parte superior del mapa.

2 Selecciona un giro o una dirección (opcional).

Aparecerá información detallada. Si está disponible, puede aparecer una imagen de los cruces situados en carreteras principales.

Visualización de la ruta completa en el mapa

1 Cuando estés navegando por una ruta, selecciona cualquier punto del mapa.

2 Selecciona .

Llegar al destino

Cuando te acercas a tu destino, el dispositivo te proporciona información para ayudarte a finalizar la ruta.

-  indica la ubicación del destino en el mapa, y una indicación de voz anuncia que te estás aproximando a tu destino.
- Cuando te detienes al llegar a tu destino, el dispositivo finaliza la ruta automáticamente. Si el dispositivo no detecta automáticamente que ya has llegado, puedes seleccionar Detener para finalizar la ruta.

Cambiar la ruta activa

Añadir una ubicación a la ruta

Para poder añadir una ubicación a la ruta, deberás estar navegando por ella (*Iniciar una ruta, página 15*).

Puedes añadir ubicaciones en mitad de la ruta o al final de la misma. Por ejemplo, puedes añadir una gasolinera como siguiente destino en tu ruta.

SUGERENCIA: para crear rutas complejas con múltiples destinos o paradas programadas, puedes utilizar el planificador de rutas para planificar, programar y guardar una ruta (*Planificador de ruta, página 15*).

- 1 En el mapa, selecciona  **Destino**.
- 2 Busca una ubicación (*Buscar y guardar ubicaciones, página 22*).
- 3 Selecciona una ubicación.
- 4 Selecciona **Ir**.
- 5 Selecciona una opción:
 - Para añadir la ubicación como siguiente destino en la ruta, selecciona **Añadir como siguiente parada**.
 - Para añadir una ubicación al final de tu ruta, selecciona **Añadir como última parada**.
 - Para añadir una ubicación y modificar el orden de los destinos en tu ruta, selecciona **Añadir a ruta activa**.

El dispositivo vuelve a calcular la ruta para incluir la ubicación añadida y te guía a los destinos por orden.

Cómo añadir un punto de paso a una ruta

Para poder añadir un punto de paso a una ruta, primero debes iniciar una (*Iniciar una ruta, página 15*).

Puedes añadir un punto de paso a tu ruta manualmente para cambiar su trayecto. Esto te permite dirigir la ruta para ir por una carretera o zona determinada sin tener que añadir un destino.

- 1 Selecciona cualquier parte del mapa.
- 2 Selecciona **Trazar ruta**.

SUGERENCIA: puedes seleccionar  para ampliar el mapa y seleccionar una ubicación más exacta. El dispositivo activa el modo de trazado de ruta y recalcula la ruta de desplazamiento desde la ubicación seleccionada.
- 3 Selecciona **Ir**.
- 4 Si es necesario, selecciona una opción:
 - Para añadir más puntos de paso a la ruta, selecciona ubicaciones adicionales en el mapa.
 - Para borrar un punto de paso, selecciona el punto de paso y, a continuación, selecciona **Eliminar**.

Tomar un desvío

Puedes tomar un desvío durante una distancia especificada a lo largo de tu ruta o tomar un desvío por carreteras específicas. Esta función resulta útil en caso de que encuentres zonas en construcción o carreteras cortadas o en malas condiciones.

- 1 En el mapa, selecciona  **Editar ruta**.
- 2 Selecciona una opción:
 - Para tomar un desvío durante una distancia específica a lo largo de la ruta, selecciona **Desvío por distancia**.
 - Para tomar un desvío por una carretera específica de la ruta, selecciona **Desvío por carretera**.

Cambiar el modo de cálculo de ruta

- 1 Selecciona **Configuración > Navegación > Modo de cálculo**.
- 2 Selecciona una opción:
 - Selecciona **Distancia más corta** para calcular las rutas más cortas en distancia pero que quizá se tarden más en recorrer.

Detener la ruta

- En el mapa, selecciona  > **Detener**.
- En la pantalla de inicio, selecciona **Detener**.

Usar las rutas sugeridas

Para utilizar esta función, debes guardar al menos una ubicación y activar la función de historial de viajes ([Configurar el dispositivo, página 50](#)).

Mediante la función myTrends™, el dispositivo predice el destino a partir del historial de viajes, el día de la semana y la hora del día. Tras haber conducido a una ubicación guardada varias veces, la ubicación puede aparecer en la barra de navegación del mapa, junto con el tiempo estimado de viaje y la información de tráfico.

Selecciona la barra de navegación para ver una ruta sugerida para llegar a la ubicación.

Evitar retrasos, peajes y zonas

Cómo evitar retenciones de tráfico en la ruta

Para poder evitar retenciones de tráfico, debes estar recibiendo información sobre el tráfico ([Recibir datos de tráfico mediante tu smartphone, página 38](#)).

Por defecto, el dispositivo optimiza tu ruta para evitar automáticamente las retenciones de tráfico. Si has desactivado esta opción en la configuración del tráfico ([Configurar el tráfico, página 48](#)), puedes ver y evitar las retenciones de tráfico manualmente.

- 1 Cuando estés navegando por una ruta, selecciona  > **Tráfico**.
- 2 Selecciona **Ruta alternativa** si está disponible.
- 3 Selecciona **Ir**.

Evitar carreteras de peaje

El dispositivo puede cambiar la ruta para evitar zonas en las que sea necesario pagar peajes, como carreteras o puentes de peaje, así como zonas donde se produzcan retenciones. No obstante, el dispositivo puede incluir zonas de peaje en la ruta en caso de que no se encuentren disponibles otras rutas razonables.

- 1 Selecciona **Configuración** > **Navegación** > **Elementos a evitar** > **Carreteras de peaje**.
- 2 Selecciona **Guardar**.

Evitar viñetas de peaje

Si los datos de mapas de tu dispositivo contienen información detallada sobre las viñetas de peaje, puedes evitar o permitir las carreteras que requieren viñetas de peaje para cada país.

NOTA: esta función no está disponible en todas las áreas.

- 1 Selecciona **Configuración** > **Navegación** > **Viñetas de peaje**.
- 2 Selecciona un país.
- 3 Selecciona una opción:
 - Para que se te pregunte siempre antes de que la ruta te lleve por una zona donde se requieran viñetas de peaje, selecciona **Preguntar siempre**.
 - Para que siempre se eviten las carreteras que requieran viñetas de peaje, selecciona **Evitar**.
 - Para que siempre se permitan las carreteras que requieran viñetas de peaje, selecciona **Permitir**.

Evitar características de la carretera

- 1 Selecciona **Configuración** > **Navegación** > **Elementos a evitar**.
- 2 Selecciona las características de carretera que deseas evitar en las rutas y, a continuación, selecciona **Aceptar**.

Evitar zonas medioambientales

El dispositivo puede evitar zonas con restricciones medioambientales o de emisiones que puedan afectar a tu vehículo. Esta opción se aplica al tipo de vehículo del perfil de vehículo activo (*Perfil de vehículo, página 12*).

- 1 Selecciona **Configuración > Navegación > Zonas medioambientales**.
- 2 Selecciona una opción:
 - Para que se te pregunte siempre antes de que la ruta te lleve por una zona medioambiental, selecciona **Preguntar siempre**.
 - Para evitar las zonas medioambientales siempre, selecciona **Evitar**.
 - Para permitir las zonas medioambientales siempre, selecciona **Permitir**.

Elementos a evitar personalizados

La personalización de los elementos a evitar te permite seleccionar zonas o tramos de carretera específicos que quieres evitar. Cuando el dispositivo calcule una ruta, evitará esas zonas y carreteras a menos que no haya ninguna otra ruta disponible.

Evitar una carretera

- 1 Selecciona **Configuración > Navegación > Elementos a evitar personalizados**.
- 2 Si es necesario, selecciona **Añadir elemento a evitar**.
- 3 Selecciona **Añadir carretera a evitar**.
- 4 Selecciona el punto de inicio de la sección de carretera a evitar y, a continuación, selecciona **Siguiente**.
- 5 Selecciona el punto final de la sección de carretera y, a continuación, selecciona **Siguiente**.
- 6 Selecciona **Hecho**.

Evitar un área

- 1 Selecciona **Configuración > Navegación > Elementos a evitar personalizados**.
- 2 Si es necesario, selecciona **Añadir elemento a evitar**.
- 3 Selecciona **Añadir zona a evitar**.
- 4 Selecciona la esquina superior izquierda de la zona a evitar y selecciona **Siguiente**.
- 5 Selecciona la esquina inferior derecha de la zona a evitar y selecciona **Siguiente**.
La zona seleccionada aparece sombreada en el mapa.
- 6 Selecciona **Hecho**.

Desactivar un elemento a evitar personalizado

Puedes desactivar un elemento a evitar personalizado sin borrarlo.

- 1 Selecciona **Configuración > Navegación > Elementos a evitar personalizados**.
- 2 Selecciona un elemento a evitar.
- 3 Selecciona  > **Desactivar**.

Eliminar elementos a evitar personalizados

- 1 Selecciona **Configuración > Navegación > Elementos a evitar personalizados > **.
- 2 Selecciona una opción:
 - Para borrar todos los elementos a evitar personalizados, pulsa **Seleccionar todo > Borrar**.
 - Para borrar un elemento a evitar personalizado, selecciónalo y luego pulsa **Borrar**.

Buscar y guardar ubicaciones

Los mapas cargados en el dispositivo contienen ubicaciones, como restaurantes, hoteles, servicios para automóviles e información detallada de las calles. El menú Destino te ayuda a encontrar tu destino ofreciéndote distintos métodos para navegar, realizar búsquedas y guardar la información.

En el menú principal, selecciona **Destino**.

- Para buscar rápidamente todas las ubicaciones en el dispositivo, selecciona **Buscar** (*Búsqueda de una ubicación mediante la barra de búsqueda, página 23*).
- Para encontrar una dirección, selecciona **Dirección** (*Buscar una dirección, página 23*).
- Para examinar o buscar puntos de interés preinstalados por categoría, selecciona **Categorías** (*Búsqueda de una ubicación por categoría, página 24*).
- Para buscar cerca de un área o una ciudad distinta, selecciona **📍** junto al área de búsqueda actual (*Cambiar la zona de búsqueda, página 25*).
- Para ver y editar las ubicaciones guardadas, selecciona **Guardados** (*Almacenamiento de ubicaciones, página 28*).
- Para ver las ubicaciones que has seleccionado recientemente de los resultados de la búsqueda, selecciona **Recientes** (*Visualizar últimas ubicaciones encontradas, página 27*).
- Para buscar parques y campings para caravanas, selecciona **Todos los campings** (*Buscar campings, página 22*).
- Para examinar y buscar puntos de interés de Foursquare®, selecciona **Foursquare** (*Buscar puntos de interés de Foursquare, página 26*).
- Para examinar y buscar las valoraciones de los usuarios de Tripadvisor®, selecciona **Tripadvisor** (*Tripadvisor, página 26*).
- Para navegar hacia coordenadas geográficas específicas, selecciona **Coordenadas** (*Buscar una ubicación mediante coordenadas, página 26*).

Buscar campings

AVISO

El conocimiento y cumplimiento de las normativas aplicables relacionadas con campings son tu responsabilidad.

Selecciona **Destino > Todos los campings**.

Buscar campings con servicios

Puedes buscar parques y campings para autocaravanas en función de los servicios disponibles.

- 1 Selecciona **Destino**.
- 2 Selecciona un buscador de parques y áreas de acampada para caravanas, como **ACSI**, **Campercontact** o **KOA**.
- 3 Si es necesario, selecciona una categoría.
- 4 Selecciona **Filtrar por servicios**, escoge uno o varios servicios y, a continuación, selecciona **Guardar**.
- 5 Selecciona una ubicación.

Búsqueda de servicios para caravanas

NOTA: esta función no está disponible en todas las zonas.

Puedes encontrar lugares próximos que ofrecen servicios de reparación y grúa, entre otros, para caravanas.

Selecciona **Destino > PlanRV Services**.

Búsqueda de una ubicación mediante la barra de búsqueda

Puedes usar la barra de búsqueda para buscar ubicaciones introduciendo una categoría, nombre de marca, dirección o nombre de ciudad.

- 1 Selecciona **Destino**.
- 2 Selecciona **Buscar** en la barra de búsqueda.
- 3 Introduce todo o parte del término de búsqueda.
Aparecerán términos de búsqueda sugeridos bajo la barra de búsqueda.
- 4 Selecciona una opción:
 - Para buscar un tipo de negocio, introduce un nombre de categoría (por ejemplo, "cines").
 - Para buscar un negocio por nombre, introduce todo o parte del nombre.
 - Para buscar una dirección cercana, introduce el nombre de la calle y el número.
 - Para buscar una dirección en otra ciudad, introduce el nombre de la calle, el número, la ciudad y la provincia.
 - Para buscar una ciudad, introduce la ciudad y la provincia.
 - Para buscar coordenadas, introduce coordenadas de latitud y longitud.
- 5 Selecciona una opción:
 - Para buscar usando un término de búsqueda sugerido, selecciona el término.
 - Para buscar usando el texto que has introducido, selecciona .
- 6 Si es necesario, selecciona una ubicación.

Lugares de moda

AVISO

Garmin no se hace responsable de la precisión ni de la vigencia de la información de Tripadvisor o Michelin®. El conocimiento y cumplimiento de las normativas aplicables relacionadas con puntos de interés son tu responsabilidad.

La función de búsqueda Lugares de moda incluye puntos de interés de Tripadvisor y Michelin en una lista completa de atracciones. Puedes filtrar los resultados de la búsqueda por categorías, valoraciones y distancia desde la ruta.

Buscar lugares de moda

- 1 Selecciona **Lugares de moda**.
- 2 Selecciona **Filtrar por servicios** para filtrar los puntos de interés que se muestran por categoría o valoración (opcional).
- 3 Selecciona  e introduce un término de búsqueda (opcional).

Buscar una dirección

NOTA: el orden de los pasos puede variar en función de los datos de mapas cargados en el dispositivo.

- 1 Selecciona **Destino**.
- 2 Si es necesario, selecciona  para buscar cerca de una ciudad o área distintas.
- 3 Selecciona **Dirección**.
- 4 Sigue las instrucciones que aparecen en pantalla para introducir la información relativa a la dirección.
- 5 Selecciona la dirección.

Búsqueda de una ubicación por categoría

- 1 Selecciona **Destino**.
- 2 Selecciona una categoría o **Categorías**.
- 3 Si es necesario, selecciona una subcategoría.
- 4 Selecciona una ubicación.

Búscar dentro de una categoría

Después de buscar un punto de interés, algunas categorías pueden mostrar una lista de búsqueda rápida que incluye los últimos cuatro destinos seleccionados.

- 1 Selecciona **Destino > Categorías**.
- 2 Selecciona una categoría.
- 3 Selecciona una opción:
 - Selecciona un destino de la lista de búsqueda rápida a la derecha de la pantalla.
La lista de búsqueda rápida proporciona las ubicaciones encontradas recientemente en la categoría seleccionada.
 - Selecciona una subcategoría, si es necesario y selecciona un destino.

Resultados de la búsqueda de ubicaciones

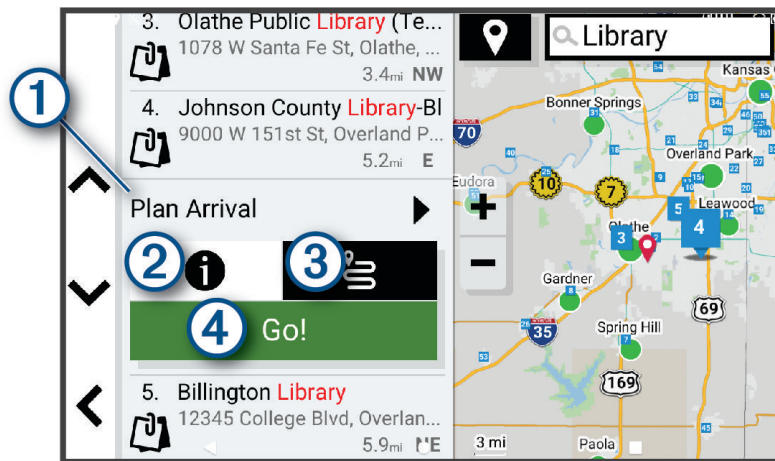

Los resultados de la búsqueda de ubicaciones se muestran en una lista, con la ubicación más próxima en primer lugar. Cada una de las ubicaciones numeradas también aparece en el mapa. Puedes desplazarte hacia abajo para ver más resultados.



1	Planificar llegada	Selecciona esta opción para utilizar la herramienta Planificar llegada.
2	i	Selecciona esta opción para ver información detallada sobre la ubicación.
3	≡	Selecciona esta opción para crear una ruta a la ubicación mediante la función ≡ (<i>Iniciar una ruta con la función Rutas de viaje por carretera, página 15</i>).
4	Ir	Selecciona esta opción para comenzar la navegación hasta la ubicación siguiendo la ruta recomendada.

Cambiar la zona de búsqueda

Por defecto, el dispositivo busca lugares cerca de tu ubicación actual. También puedes buscar en otras zonas, como cerca de tu destino, cerca de otra ciudad o a lo largo de la ruta activa.

- 1 Selecciona **Destino**.
- 2 Selecciona  junto al área de búsqueda actual .

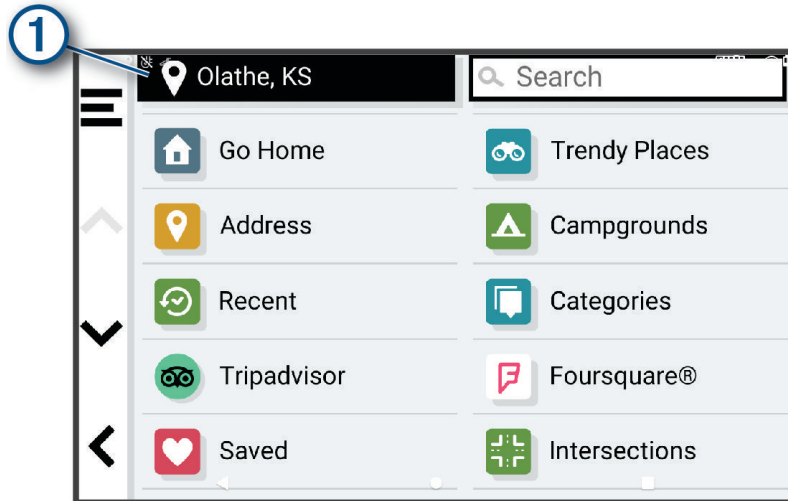

- 3 Selecciona una zona de búsqueda.
- 4 Si fuera necesario, sigue las indicaciones que aparecen en pantalla para seleccionar una ubicación específica.

El área de búsqueda seleccionada aparecerá junto a . Cuando se busca una ubicación utilizando cualquiera de las opciones del menú Destino, el dispositivo sugiere primero ubicaciones cerca de esta zona.

Puntos de interés personalizados

Los POI personalizados son puntos personalizados en el mapa. Pueden contener alertas que te informan si te encuentras cerca de un punto fijado o si te desplazas a mayor velocidad de la indicada.

Instalación de POI Loader

Puedes crear o descargar listas de POI personalizados en el ordenador e instalarlas en el dispositivo mediante el software POI Loader.

- 1 Visita www.garmin.com/poiloader.
- 2 Sigue las instrucciones que se muestran en pantalla.

Búsqueda de puntos de interés personalizados

Antes de buscar puntos de interés personalizados, debes cargarlos en el dispositivo mediante el software POI Loader (*Instalación de POI Loader, página 25*).

- 1 Selecciona **Destino** > **Categorías**.
- 2 Desplázate a la sección Otras categorías y selecciona una categoría.

Herramientas de búsqueda

Las herramientas de búsqueda te permiten buscar tipos específicos de ubicaciones respondiendo a las indicaciones de la pantalla.

Búsqueda de un cruce

Puedes buscar una intersección o un cruce entre dos calles, autopistas u otros tipos de carreteras.

- 1 Selecciona **Destino > Cruces**.
- 2 Sigue las instrucciones que aparecen en pantalla para introducir la información relativa a las calles.
- 3 Selecciona el cruce.

Buscar una ubicación mediante coordenadas

Puedes buscar una ubicación utilizando las coordenadas de latitud y longitud.

- 1 Selecciona **Destino > Coordenadas**.
- 2 Si es necesario, selecciona  y cambia el datum o el formato de las coordenadas.
- 3 Selecciona **Coordenadas**.
- 4 Introduce las coordenadas de latitud y longitud, y selecciona **Hecho**.
- 5 Selecciona una opción:
 - Para guardar las coordenadas como una ubicación, selecciona **Guardar**.
 - Para iniciar una ruta hasta las coordenadas, selecciona **Ir**.

Foursquare

AVISO

Garmin no se hace responsable de la precisión ni de la vigencia de la información proporcionada por Foursquare.

El conocimiento y cumplimiento de las normativas aplicables relacionadas con puntos de interés son tu responsabilidad.

Foursquare es una red social basada en lugares. El dispositivo incluye millones de puntos de interés de Foursquare preinstalados, que se indican con el logotipo de Foursquare en tus resultados de búsqueda de lugares.

Buscar puntos de interés de Foursquare

Puedes buscar puntos de interés de Foursquare cargados en tu dispositivo.

Selecciona **Destino > Foursquare**.

Visualizar detalles de los lugares de Foursquare

Puedes ver información de ubicación y valoraciones de los usuarios de Foursquare.

- 1 En los resultados de búsquedas de lugares, selecciona un punto de interés de Foursquare.
- 2 Selecciona .

Tripadvisor

AVISO

Garmin no se hace responsable de la precisión ni de la vigencia de la información de Tripadvisor.

El conocimiento y cumplimiento de las normativas aplicables relacionadas con puntos de interés son tu responsabilidad.

El dispositivo incluye las valoraciones de los usuarios de Tripadvisor. Las valoraciones de Tripadvisor se muestran automáticamente en la lista de resultados de la búsqueda de restaurantes, hoteles y atracciones. También puedes buscar puntos de interés de Tripadvisor cercanos, y ordenarlos por distancia o popularidad.

Buscar puntos de interés de Tripadvisor

- 1 Selecciona **Destino > Tripadvisor**.
- 2 Selecciona una categoría.
- 3 Si es necesario, selecciona una subcategoría.
Aparecerá una lista de los puntos de interés cercanos de Tripadvisor, clasificados por categoría.
- 4 Selecciona **Ordenar resultados** para filtrar los puntos de interés que se muestran por distancia o por popularidad (opcional).
- 5 Selecciona  e introduce un término de búsqueda (opcional).

Visualizar últimas ubicaciones encontradas

Tu dispositivo almacena un historial de las últimas 50 ubicaciones que has buscado.

Selecciona **Destino > Recientes**.

Eliminar la lista de ubicaciones recientes

Selecciona **Destino > Recientes >  > Suprimir > Sí**.

Visualización de información de la ubicación actual

Puedes usar la página ¿Dónde estoy? para ver información sobre la ubicación actual. Es una función útil si necesitas informar al personal de emergencias de tu ubicación.

En el mapa, selecciona el vehículo.

Buscar servicios de emergencia y gasolineras

Puedes usar la página ¿Dónde estoy? para buscar hospitales, comisarías de policía y gasolineras cercanos.

- 1 En el mapa, selecciona el vehículo.
- 2 Selecciona **Hospitales, Comisarías de policía, Paradas de camiones o Gasolinera**.
NOTA: algunas categorías de servicio no están disponibles en todas las áreas.
Aparecerá una lista de ubicaciones para el servicio que hayas seleccionado por orden de cercanía.
- 3 Selecciona una ubicación.
- 4 Selecciona una opción:
 - Para navegar a la ubicación, selecciona **Ir**.
 - Para ver el número de teléfono y otros detalles de la ubicación, selecciona .

Obtener indicaciones hasta la ubicación actual

Si necesitas decirle a otra persona cómo llegar a tu ubicación actual, tu dispositivo puede darte una lista de indicaciones.

- 1 En el mapa, selecciona el vehículo.
- 2 Selecciona  > **Indicaciones para mí**.
- 3 Selecciona una ubicación de inicio.
- 4 Selecciona **Elegir**.

Añadir un acceso directo

Puedes añadir accesos directos al menú Destino. Un acceso directo puede apuntar a una ubicación, una categoría o una herramienta de búsqueda.

El menú Destino puede contener hasta 36 iconos de acceso directo.

- 1 Selecciona **Destino > Añadir acceso directo**.
- 2 Selecciona un elemento.

Eliminar un acceso directo

- 1 Selecciona **Destino** >  > **Borrar acceso(s) dir..**
- 2 Selecciona el acceso directo que deseas borrar.
- 3 Selecciona de nuevo el acceso directo para confirmar la eliminación.
- 4 Selecciona **Hecho**.

Almacenamiento de ubicaciones



Guardar una ubicación

- 1 Busca una ubicación (*Búsqueda de una ubicación por categoría, página 24*).
- 2 Selecciona una ubicación de los resultados de búsqueda.
- 3 Selecciona  > **Guardar**.
- 4 Si es necesario, introduce un nombre y selecciona **Hecho**.
- 5 Selecciona **Guardar**.

Almacenar la ubicación actual

- 1 En el mapa, selecciona el icono de vehículo.
- 2 Selecciona **Guardar**.
- 3 Escribe un nombre y selecciona **Hecho**.



Editar una ubicación guardada

- 1 Selecciona **Destino** > **Guardados**.
- 2 Si es necesario, selecciona una categoría.
- 3 Selecciona una ubicación.
- 4 Selecciona .
- 5 Selecciona  > **Editar**.
- 6 Selecciona una opción:
 - Selecciona **Nombre**.
 - Selecciona **Número de teléfono**.
 - Selecciona **Categorías** para asignar categorías a la ubicación guardada.
 - Selecciona **Cambiar símbolo de mapa** para cambiar el símbolo utilizado para marcar la ubicación guardada en un mapa.
- 7 Edita la información.
- 8 Selecciona **Hecho**.

Asignar categorías a una ubicación guardada

Puedes añadir categorías personalizadas para organizar las ubicaciones guardadas.

NOTA: las categorías aparecen en el menú de ubicaciones guardadas una vez que has guardado al menos 12 ubicaciones.

- 1 Selecciona **Destino** > **Guardados**.
- 2 Selecciona una ubicación.
- 3 Selecciona .
- 4 Selecciona  > **Editar** > **Categorías**.
- 5 Introduce uno o más nombres de categoría separados por comas.
- 6 Si es necesario, selecciona una categoría sugerida.
- 7 Selecciona **Hecho**.





Eliminar una ubicación guardada

NOTA: las ubicaciones eliminadas no se pueden recuperar.

- 1 Selecciona **Destino > Guardados**.
- 2 Selecciona  > **Borrar**.
- 3 Activa la casilla de verificación situada junto a las ubicaciones guardadas que deseas borrar y, a continuación, selecciona **Borrar > Sí**.

Usar el mapa

Puedes utilizar el mapa para desplazarte por una ruta (*Tu ruta en el mapa, página 17*) o para consultar un mapa de tu entorno cuando no hay ninguna ruta activa.

- 1 Selecciona **Ver mapa**.
- 2 Selecciona cualquier parte del mapa.
- 3 Selecciona una opción:
 - Arrastra el mapa para desplazarte hacia la derecha, la izquierda, arriba o abajo.
 - Para añadir o eliminar capas de mapa, como imágenes topográficas y BirdsEye, selecciona .
 - Para acercarse o alejarse, selecciona  o .
 - Para cambiar entre las vistas Norte arriba, 2D y 3D, selecciona .
 - Para abrir el planificador de ruta, selecciona  (*Planificador de ruta, página 15*).
 - Para iniciar una ruta, elige una ubicación en el mapa y selecciona **Ir** (*Iniciar una ruta mediante el mapa, página 15*).

Herramientas de mapa

Las herramientas de mapa proporcionan un acceso rápido a la información y a las funciones del dispositivo mientras ves el mapa. Cuando activas una herramienta de mapa, esta aparece en un panel en el borde del mapa.

Detener: detiene la navegación de la ruta activa.

Editar ruta: te permite desviarte o saltarte paradas de tu ruta (*Cambiar la ruta activa, página 19*).

Silenciar navegación: silencia el audio del dispositivo.

Próximas ciudades: muestra las ciudades y los servicios próximos a lo largo de la autopista o la ruta activa (*Ciudades próximas, página 31*).

Más adelante: muestra las siguientes ubicaciones de la ruta o la carretera por la que viajas (*Próximos lugares, página 30*).

Altitud: muestra los próximos cambios en la altura.

Tráfico: muestra las condiciones de tráfico a lo largo de la ruta o en tu zona (*Visualizar el tráfico próximo, página 34*). Esta función no está disponible en todas las áreas ni para todos los modelos de dispositivo.

Datos de la ruta: muestra datos de la ruta personalizables, como la velocidad y el kilometraje (*Visualizar los datos de la ruta desde el mapa, página 33*).

Giros: muestra una lista de los siguientes giros en tu ruta (*Ver los giros y las direcciones, página 18*).

Teléfono: muestra una lista de las últimas llamadas del teléfono conectado y las opciones disponibles durante una llamada activa (*Usar las opciones disponibles durante la llamada, página 37*).

El tiempo: muestra las condiciones meteorológicas en tu zona.

Controles de música: muestra controles e información multimedia.

Notificaciones inteligentes: muestra las notificaciones inteligentes recientes del teléfono conectado (*Servicios en directo, tráfico y funciones para smartphone, página 35*).



Planificar llegada: muestra un mapa de tu destino y te permite buscar un destino para camiones.

Pilot Flying J: muestra los próximos Pilot Flying J Travel Centers™ a lo largo de la ruta.

NOTA: esta función está disponible únicamente en Norteamérica.

Mapa general: muestra un resumen de la ruta en el mapa.

Cómo visualizar una herramienta de mapa

- 1 En el mapa, selecciona .
- 2 Selecciona una herramienta de mapa.
La herramienta de mapa aparece en un panel en el borde del mapa.
- 3 Cuando termines de utilizar la herramienta de mapa, selecciona .

Próximos lugares

La herramienta Más adelante proporciona información sobre las siguientes ubicaciones de la ruta o la carretera por la que viajas. Puedes ver los puntos de interés próximos por categoría, como restaurantes, gasolineras o áreas de descanso.



Puedes personalizar las categorías que se muestran en la herramienta Más adelante.

Ver ubicaciones próximas

- 1 En el mapa, selecciona  > **Más adelante**.
Mientras viajas, la herramienta de mapa muestra la próxima ubicación en la carretera o la ruta.
- 2 Selecciona una opción:
 - Si la herramienta de mapa muestra las categorías, selecciona una para ver una lista de ubicaciones cercanas dentro de esa categoría.
 - Si la herramienta de mapa muestra las ubicaciones próximas, selecciona una para ver los detalles de la ubicación o iniciar una ruta hasta ella.

Personalizar las categorías de próximos lugares

Puedes cambiar las categorías de ubicación que aparecen en la herramienta Más adelante.

- 1 En el mapa, selecciona  > **Más adelante**.
- 2 Selecciona una categoría.
- 3 Selecciona .
- 4 Selecciona una opción:
 - Para mover una categoría arriba o abajo en la lista, selecciona y arrastra la flecha situada junto al nombre de la categoría.
 - Para cambiar una categoría, selecciónala.
 - Para crear una categoría personalizada, selecciona una categoría y, a continuación, selecciona **Búsqueda personalizada** e introduce el nombre del negocio o categoría.
- 5 Selecciona **Guardar**.

Planificación de la llegada

Antes de iniciar una ruta, puedes planear la llegada a un destino popular para camiones, como un muelle de carga o un aparcamiento para camiones, al final de la ruta. También puedes añadir tus propios destinos al mapa.

- 1 Selecciona **Destino** y busca una ubicación (*Buscar y guardar ubicaciones, página 22*).
- 2 Selecciona una ubicación.
- 3 Selecciona **Planificar llegada**.
Aparecerá una vista previa de tu destino en el mapa. Los destinos populares para camiones aparecen junto al mapa. Si el dispositivo RV / Camper está emparejado con la aplicación Garmin Drive, descarga automáticamente las imágenes por satélite BirdsEye.
- 4 Selecciona un destino y, a continuación, selecciona **Ir**.

Ciudades próximas

Mientras viajas por una autopista o navegas por una ruta que incluya una autopista, la herramienta Ciudades próximas proporciona información acerca de las próximas ciudades en la autopista. En cada ciudad, la herramienta de mapa muestra la distancia hasta la salida de la autopista y los servicios disponibles, de forma parecida a la información de las señales de la carretera.

Ver ciudades y servicios de salida próximos

- 1 En el mapa, selecciona  > **Próximas ciudades**.

Mientras viajas por una autopista o una ruta activa, la herramienta de mapa muestra información sobre las ciudades y las salidas más próximas.

- 2 Selecciona una ciudad.

El dispositivo mostrará una lista de puntos de interés ubicados en la salida de la ciudad seleccionada; por ejemplo, gasolineras, alojamientos o restaurantes.

- 3 Selecciona una ubicación y, a continuación, **Ir** para comenzar a navegar.















Símbolos de avisos y alertas

ADVERTENCIA

La introducción de las características del perfil de vehículo no garantiza que se tengan en cuenta en todas las sugerencias de rutas o que recibas los iconos de aviso en todos los casos. Puede que existan limitaciones en la cartografía y que el dispositivo no tenga en cuenta estas restricciones o las condiciones de la carretera en todos los casos. Sigue siempre las señales de circulación y ten en cuenta las condiciones de la carretera cuando tomes alguna decisión sobre la conducción.

Los símbolos de advertencias y alertas pueden aparecer tanto en el mapa como en las indicaciones de la ruta para avisarte de posibles peligros y de las condiciones de la carretera.



Avisos de restricciones

	Altura
	Peso
	Longitud
	Anchura
	Altura del remolque
	Peso del remolque
	Longitud del remolque
	Anchura del remolque
	No se permiten remolques para embarcaciones
	No se permiten autocaravanas
	No se permiten remolques
	No se permite propano
	No se permite el giro a la izquierda
	No se permite el giro a la derecha
	No se permite el cambio de sentido

Avisos sobre el estado de la carretera

	Riesgo de embarrancamiento
	Viento lateral
	Carretera estrecha
	Curva pronunciada
	Pendiente pronunciada
	Ramas salientes

Alertas

	Estación de pesaje
	Carretera no verificada para autocaravanas

Información sobre la ruta

Visualizar los datos de la ruta desde el mapa

En el mapa, selecciona  > Datos de la ruta.

Ver información personalizada sobre la ruta en el mapa

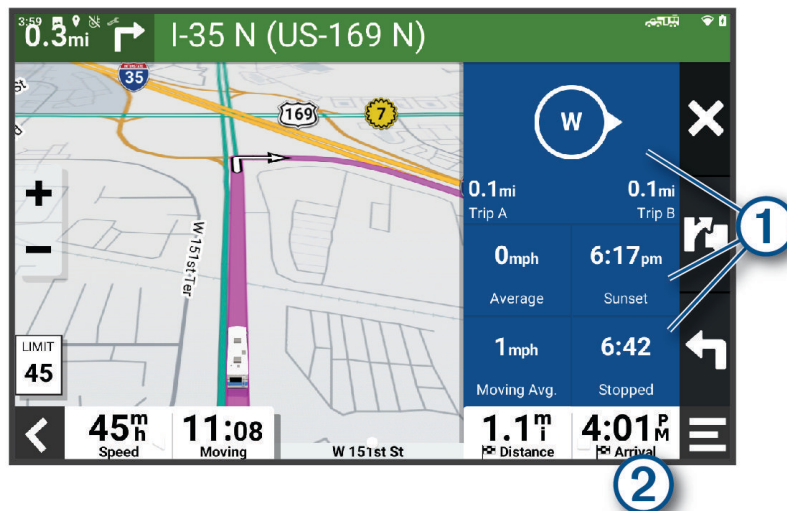

Puedes usar la herramienta de mapa Datos de la ruta para ver información personalizada sobre la ruta en el mapa.

- 1 En el mapa, selecciona  > Datos de la ruta.
- 2 Selecciona una opción:



- Selecciona un campo de datos en la herramienta Datos de la ruta ① y elige la información que deseas mostrar en él.
- Selecciona el campo de datos de mapas personalizable ② y elige la información que deseas mostrar en él.

Restablecer la información de la ruta

- 1 En el mapa, selecciona .
- 2 Selecciona un campo de datos de información de la ruta.
- 3 Selecciona  > Restablecer campo(s).
- 4 Selecciona una opción:
 - Si no te estás desplazando por una ruta, selecciona **Seleccionar todo** para restablecer todos los campos de datos, excepto el velocímetro, en la primera página.
 - Selecciona **Restablecer datos generales** para restablecer la ruta A y los datos totales.
 - Selecciona **Restablecer velocidad máxima** para restablecer la velocidad máxima.
 - Selecciona **Restablecer ruta B** para poner a cero el cuentakilómetros.

Visualizar el tráfico próximo

AVISO

Garmin no se hace responsable de la precisión ni de la vigencia de la información de tráfico.



Para poder utilizar esta función, el dispositivo debe recibir datos de tráfico (*Tráfico, página 38*).

Puedes ver los incidentes de tráfico que se produzcan a lo largo de la ruta o carretera por la que te desplazas.



- 1 Cuando estés navegando por una ruta, selecciona  > **Tráfico**.
Aparecerá el incidente de tráfico más próximo en un panel en la parte derecha de mapa.
- 2 Selecciona el incidente de tráfico para ver más detalles.

Visualización del tráfico en el mapa

El mapa de tráfico muestra los sentidos y las retenciones de tráfico en carreteras cercanas con códigos de color.

- 1 En el menú principal, selecciona  > **Navegación** > **Tráfico**.
- 2 Si es necesario, selecciona  > **Leyenda** para ver la leyenda del mapa de tráfico.

Buscar incidencias de tráfico

- 1 En el menú principal, selecciona  > **Navegación** > **Tráfico**.
- 2 Selecciona  > **Incidencias**.
- 3 Selecciona un elemento de la lista.
- 4 Si hay más de una incidencia, utiliza las flechas para ver las incidencias adicionales.

Personalización del mapa

Personalización de las capas de mapa

Puedes personalizar la información que aparecerá en el mapa, por ejemplo, iconos para señalar puntos de interés o las condiciones de la carretera.

- 1 Selecciona **Configuración** > **Visualización del mapa** > **Capas del mapa**.
- 2 Selecciona las capas que deseas incluir en el mapa y, a continuación, selecciona **Guardar**.

Cambio del campo de datos del mapa

- 1 En el mapa, selecciona un campo de datos.
NOTA: no puedes personalizar .
- 2 Selecciona un tipo de datos para mostrar.

Cambio de la perspectiva del mapa

- 1 Selecciona **Configuración** > **Visualización del mapa** > **Vista del mapa de conducción**.
- 2 Selecciona una opción:
 - Selecciona **Track arriba** para mostrar el mapa en dos dimensiones (2D) con la dirección de desplazamiento en la parte superior.
 - Selecciona **Norte arriba** para mostrar el mapa en 2D con el norte en la parte superior.
 - Selecciona **3D** para mostrar el mapa en tres dimensiones.
- 3 Selecciona **Guardar**.

Servicios en directo, tráfico y funciones para smartphone

ADVERTENCIA

No leas ni interactúes con las notificaciones mientras conduces, ya que podrías distraerte y provocar un accidente que cause lesiones personales graves o la muerte.

La aplicación Garmin Drive permite que tu dispositivo reciba notificaciones inteligentes e información en directo, como datos de tráfico o información meteorológica en directo.

Datos de tráfico en directo: envía datos de tráfico en tiempo real a tu dispositivo, como por ejemplo información sobre incidentes de tráfico, retrasos, zonas en obras y carreteras cortadas ([Tráfico, página 38](#)).

Información meteorológica: envía previsiones meteorológicas, condiciones de carretera y el radar meteorológico en tiempo real a tu dispositivo ([Consultar el pronóstico del tiempo, página 43](#)).

Notificaciones inteligentes: muestra notificaciones y mensajes del smartphone en tu dispositivo. Esta función no está disponible para todos los idiomas.

Función de manos libres: permite realizar y recibir llamadas de teléfono con el dispositivo. También permite utilizar el dispositivo como altavoz de manos libres. Si el idioma seleccionado es compatible con la función de comandos de voz, puedes realizar llamadas mediante comandos de voz.

Enviar ubicaciones al dispositivo: permite enviar ubicaciones de un smartphone al dispositivo de navegación.

Vincular tu smartphone

Puedes vincular tu dispositivo RV / Camper con tu smartphone y la aplicación Garmin Drive para disfrutar de funciones adicionales y acceder a información en directo ([Servicios en directo, tráfico y funciones para smartphone, página 35](#)).

- 1 Desde la tienda de aplicaciones de tu smartphone, instala la aplicación Garmin Drive.
- 2 Enciende el dispositivo RV / Camper y aproxima el dispositivo y el smartphone de forma que queden a 3 m (10 ft) el uno del otro.
- 3 En el teléfono, abre la aplicación Garmin Drive.
- 4 Sigue las instrucciones que se muestran en pantalla para iniciar sesión con una cuenta de Garmin y completar los procesos de vinculación y configuración.

Aparece el panel de control principal de la aplicación. Una vez que los dispositivos se hayan vinculado, se conectarán automáticamente cuando estén encendidos y se encuentren dentro del radio de alcance.

Sugerencias tras la vinculación de dispositivos

- Después de la vinculación inicial, ambos dispositivos se conectarán automáticamente cada vez que los enciendas.
- Cuando enciendas el dispositivo, éste intentará conectarse al último teléfono con el que estuvo conectado.
- Puede que tengas que configurar el teléfono para que se conecte automáticamente al dispositivo cuando se encienda.
- Asegúrate de que las funciones Bluetooth que deseas utilizar estén activadas ([Activar o desactivar las funciones de Bluetooth, página 37](#)).

Ir a una dirección o ubicación con la aplicación Garmin Drive

Puedes utilizar la aplicación Garmin Drive para buscar una dirección, una empresa o un punto de interés y enviarlo a tu dispositivo RV / Camper para recibir indicaciones de navegación.

- 1 En la aplicación Garmin Drive, selecciona **Destino**.
- 2 Selecciona una opción:
 - Para buscar una dirección cercana, introduce el nombre de la calle y el número.
 - Para buscar una dirección en otra ciudad, introduce el nombre de la calle, el número, la ciudad y la provincia.
 - Para buscar un negocio por nombre, introduce todo o parte del nombre.
 - Para buscar una ciudad, introduce la ciudad y la provincia.

As you type, suggestions appear below the search field.

- 3 Selecciona unos de los resultados de búsqueda sugeridos.

La aplicación muestra la ubicación en el mapa.

- 4 Selecciona **Ir** para iniciar una ruta.

El dispositivo RV / Camper comienza la navegación hasta la ubicación seleccionada, la cual se añade a tus búsquedas recientes en el menú Destino.

Notificaciones inteligentes

Cuando el dispositivo esté conectado a la aplicación Garmin Drive, podrás ver notificaciones de tu smartphone en tu dispositivo RV / Camper, como mensajes de texto, llamadas entrantes y citas del calendario.

Recibir notificaciones

ADVERTENCIA

No leas ni interactúes con las notificaciones mientras conduces, ya que podrías distraerte y provocar un accidente que cause lesiones personales graves o la muerte.

Antes de utilizar esta función, el dispositivo debe estar conectado a un teléfono compatible que tenga instalada la aplicación Garmin Drive ([Vincular tu smartphone, página 35](#)).

Para la mayoría de las páginas, aparecerá una ventana emergente cuando el dispositivo reciba una notificación del smartphone. Si el dispositivo se encuentra en movimiento, tendrás que verificar que eres un pasajero y no el conductor para poder ver las notificaciones.

NOTA: si la vista que aparece actualmente es el mapa, las notificaciones aparecerán en una herramienta del mapa.

- Para ignorar una notificación, selecciona **Aceptar**.
La ventana emergente se cerrará, pero la notificación permanecerá activa en el teléfono.
- Para ver una notificación, selecciona **Ver**.
- Para escuchar la notificación, selecciona **Ver > Reproducir**.
El dispositivo lee la notificación utilizando tecnología de pronunciación de texto (text-to-speech). Esta función no está disponible para todos los idiomas.
- Para realizar otras acciones, como ignorar la notificación desde el teléfono, selecciona **Ver** y, a continuación, selecciona una opción.

NOTA: solo algunos tipos de notificaciones tienen disponibles acciones adicionales, que deben ser compatibles con la aplicación que genera la notificación.

Función de manos libres





NOTA: aunque la mayoría de los teléfonos y auriculares son compatibles y se pueden utilizar, no se puede garantizar la compatibilidad de un teléfono o auricular concreto. Puede que no todas las funciones estén disponibles para tu teléfono.

Mediante la tecnología inalámbrica Bluetooth, el dispositivo se puede conectar a un teléfono móvil y a unos auriculares o casco inalámbricos compatibles para convertirse en un dispositivo manos libres. Para comprobar la compatibilidad, visita www.garmin.com/bluetooth.

Realizar una llamada

1 Selecciona  > **Herramientas > Teléfono.**

2 Selecciona una opción:

- Para marcar un número, selecciona  introduce el número de teléfono y, a continuación, selecciona .
- Para ver los números de las llamadas recientes, perdidas y marcadas o recibidas recientemente, selecciona , selecciona un registro y toca un número para marcarlo.
- Para llamar a un contacto de la agenda, selecciona , y, a continuación, selecciona un contacto.

Recepción de llamadas

Al recibir una llamada, selecciona **Responder** u **Ignorar**.

Usar las opciones disponibles durante la llamada

Las opciones de llamada están disponibles al responder una llamada. Es posible que algunas opciones no sean compatibles con tu teléfono.

SUGERENCIA: si se cierra la página de opciones durante la llamada, se puede abrir de nuevo seleccionando  en cualquier pantalla.

- Para configurar una conferencia telefónica, selecciona **Añadir llamada**.
- Para transferir audio al teléfono, selecciona **Llamada en curso en el navegador**.

SUGERENCIA: esta función puede utilizarse para desconectar la conexión de Bluetooth sin interrumpir la llamada, o bien si necesitas una mayor privacidad.

- Para utilizar el teclado de marcación, selecciona **Teclado**.

SUGERENCIA: puedes utilizar esta función para usar sistemas telefónicos automatizados como, por ejemplo, los contestadores.

- Para silenciar el micrófono, selecciona **Silenciar**.
- Para colgar, selecciona **Finalizar llamada**.

Guardar un número de teléfono como predeterminado

Se pueden guardar hasta tres contactos como predeterminados en el teclado de marcación. De esta forma, podrás llamar rápidamente a casa, a un familiar o a un contacto con quien te comuniques con frecuencia.

1 Selecciona  > **Herramientas > Teléfono.**

2 Si fuera necesario, selecciona .

3 Selecciona un número predeterminado; por ejemplo, **Predeter. 1**.

4 Selecciona **Aceptar** y, a continuación, un contacto.

Activar o desactivar las funciones de Bluetooth

Puedes activar o desactivar las funciones Bluetooth del smartphone vinculado, como las llamadas de teléfono, el audio multimedia y los servicios en directo.

1 Selecciona **Configuración > Redes inalámbricas > Bluetooth**.

2 Selecciona el nombre de tu teléfono.

3 Selecciona una función para activarla o desactivarla.



Mostrar y ocultar las notificaciones de aplicaciones (Android™)

Puedes utilizar la aplicación Garmin Drive para seleccionar qué tipos de notificaciones inteligentes aparecen en el dispositivo RV / Camper.

- 1 En el teléfono, abre la aplicación Garmin Drive.
- 2 Selecciona  > **Notificaciones inteligentes**.
Aparecerá una lista de categorías de aplicaciones instaladas en el smartphone.
- 3 Selecciona una categoría para activar o desactivar las notificaciones para ese tipo de aplicación.

Mostrar u ocultar categorías de notificaciones para el dispositivo Apple®

Si estás conectado a un dispositivo Apple, puedes filtrar las notificaciones que aparecen en el dispositivo RV / Camper mostrando u ocultando categorías.

- 1 Selecciona  > **Herramientas** > **Notificaciones inteligentes** > .
- 2 Marca la casilla de verificación que aparece junto a cada notificación para mostrarla.

Desconectar un dispositivo Bluetooth

Puedes desconectar temporalmente un dispositivo Bluetooth sin borrarlo de la lista de dispositivos vinculados. El dispositivo Bluetooth podrá conectarse de forma automática al dispositivo RV / Camper con posterioridad.

- 1 Selecciona **Configuración** > **Redes inalámbricas** > **Bluetooth**.
- 2 Selecciona el dispositivo que deseas desconectar.
- 3 Selecciona **Aceptar**.

Borrar un dispositivo Bluetooth vinculado

Puedes borrar un dispositivo Bluetooth vinculado para evitar que se conecte al RV / Camper de manera automática en el futuro. Al borrar un smartphone vinculado, también se eliminan todos los contactos sincronizados de la agenda y el historial de llamadas del dispositivo RV / Camper.

- 1 Selecciona **Configuración** > **Redes inalámbricas** > **Bluetooth**.
- 2 Junto al nombre del dispositivo Bluetooth, selecciona  > **Borrar**.

Tráfico

AVISO

Garmin no se hace responsable de la precisión ni de la vigencia de la información de tráfico.

El dispositivo puede proporcionar información sobre el tráfico de la carretera en la que te encuentras o en tu ruta. Puedes configurar el dispositivo para que evite el tráfico cuando calcule rutas y para que busque una ruta alternativa hasta tu destino si hay una retención de tráfico importante en la ruta activa ([Configurar el tráfico, página 48](#)). El mapa de tráfico te permite navegar por el mapa para ver si hay retenciones en la zona donde te encuentras.

Para poder proporcionar información de tráfico, el dispositivo debe poder recibir datos de tráfico.

- Todos los modelos del producto pueden recibir datos de tráfico sin suscripción mediante la aplicación Garmin Drive ([Recibir datos de tráfico mediante tu smartphone, página 38](#)).

Los datos de tráfico no están disponibles en todas las áreas. Para obtener información sobre las zonas de cobertura de tráfico, visita garmin.com/traffic.

Recibir datos de tráfico mediante tu smartphone

El dispositivo puede recibir datos de tráfico sin suscripción si se conecta a un smartphone con la aplicación Garmin Drive.



- 1 Conecta el dispositivo a la aplicación Garmin Drive ([Vincular tu smartphone, página 35](#)).
- 2 En el dispositivo RV / Camper, selecciona **Configuración** > **Tráfico** > **Tráfico** y, a continuación, comprueba que la opción **Tráfico en directo de Garmin** esté activada.

Visualización del tráfico en el mapa

El mapa de tráfico muestra los sentidos y las retenciones de tráfico en carreteras cercanas con códigos de color.

- 1 En el menú principal, selecciona  > **Navegación** > **Tráfico**.
- 2 Si es necesario, selecciona  > **Leyenda** para ver la leyenda del mapa de tráfico.

Buscar incidencias de tráfico

- 1 En el menú principal, selecciona  > **Navegación** > **Tráfico**.
- 2 Selecciona  > **Incidencias**.
- 3 Selecciona un elemento de la lista.
- 4 Si hay más de una incidencia, utiliza las flechas para ver las incidencias adicionales.

Comando de voz

NOTA: la función comando de voz no está disponible para todos los idiomas y podría no estarlo en algunos modelos.

NOTA: es posible que la navegación activada por voz no funcione como se espera en entornos con ruidos. Esta función permite utilizar el dispositivo mediante palabras y comandos. El menú del comando de voz proporciona distintas indicaciones de voz y una lista de los comandos disponibles.

Consejos para hablar al dispositivo

- Habla con un tono claro y dirige la voz al dispositivo.
- Empieza todas las solicitudes con *OK, Garmin*.
- Reduce el ruido de fondo, como las voces o la radio, para que el dispositivo pueda interpretar tus órdenes con mayor precisión.
- Responde a las indicaciones de voz del dispositivo cuando sea necesario.
- Si no recibes ninguna respuesta útil, intenta reformular la solicitud.
- Si el dispositivo no responde a tus solicitudes, comprueba que no se encuentre cerca de un altavoz o una rejilla de ventilación, ya que estos elementos pueden generar ruido que interfiere en el micrófono.

Iniciar la navegación activada por voz de Garmin

La navegación activada por voz de Garmin te permite realizar solicitudes con la voz para buscar ubicaciones y direcciones, iniciar rutas con indicaciones giro a giro, realizar llamadas telefónicas con manos libres y mucho más.

- Di *OK, Garmin* seguido de una solicitud de voz.
Por ejemplo, puedes decir cosas como estas:
 - *OK, Garmin, llévame a casa.*
 - *OK, Garmin, ¿dónde está la biblioteca?*

Comprobar la hora de llegada

Mientras una ruta está activa, puedes utilizar un comando para comprobar la hora estimada de llegada al destino.

Di *OK, Garmin, ¿a qué hora llegaremos?*

Realizar una llamada telefónica con la voz

Puedes utilizar un comando de voz para llamar a un contacto de la agenda telefónica del smartphone vinculado.

Di *OK, Garmin, llama* y di el nombre del contacto.

Por ejemplo, puedes decir *OK, Garmin, llama a mamá.*

Cambiar la configuración del dispositivo con la voz

Puedes decir frases como las siguientes para ajustar la configuración del dispositivo a un valor de entre 0 y 10.

- *OK, Garmin, sube el volumen.*
- *OK, Garmin, ajusta el volumen a 0.*
- *OK, Garmin, ajusta el volumen a 9.*

Uso de aplicaciones

Abrir el manual del usuario en el dispositivo

Puedes ver todo el manual del usuario en la pantalla del dispositivo en varios idiomas.

- 1 Selecciona  > **Herramientas** > **Manual del usuario**.

El manual del usuario se muestra en el idioma configurado para el software ([Configurar el idioma del texto, página 49](#)).

- 2 Selecciona  para buscar el manual del usuario (opcional).

Planificador de ruta

Puedes utilizar el planificador de ruta para crear y guardar una ruta por la que puedes navegar posteriormente. Esto puede ser útil para planificar una ruta de reparto, unas vacaciones o cualquier ruta por carretera. Puedes editar una ruta guardada para personalizarla aún más. Tienes la opción de reordenar ubicaciones y de añadir atracciones recomendadas o puntos de paso.

También puedes utilizar el planificador de ruta para editar y guardar tu ruta activa.

Planificación de una ruta

Una ruta puede incluir muchas ubicaciones y debe incluir al menos una de inicio y otra de destino. La ubicación de inicio es el punto desde donde quieres comenzar la ruta. Si comienzas a desplazarte por la ruta desde una ubicación distinta, el dispositivo te ofrece la opción de volver a la ubicación de inicio. En el caso de las rutas de ida y vuelta, la ubicación de inicio y el destino final pueden ser los mismos.

- 1 Selecciona **Planificador de ruta** > **Crear ruta**.

- 2 Si es necesario, selecciona un modo de cálculo.

NOTA: el modo Ruta más rápida está seleccionado de forma predeterminada.

- 3 Selecciona una opción para marcar una ubicación como tu punto de inicio:





- Selecciona una ubicación en el mapa.
- Selecciona  y busca una ubicación ([Búsqueda de una ubicación mediante la barra de búsqueda, página 23](#)).

- 4 Repite el paso 3 para añadir más ubicaciones.

NOTA: la última ubicación que añadas será el destino.



- 5 Cuando hayas añadido todas las ubicaciones necesarias, selecciona .

Editar y reordenar las ubicaciones de una ruta

- 1 Selecciona **Planificador de ruta**.
- 2 Selecciona una ruta guardada.
- 3 Selecciona **Lista**.
- 4 Selecciona una ubicación.
- 5 Selecciona una opción:
 - Para cambiar la ubicación, selecciona  e introduce una nueva ubicación.
 - Para mover la ubicación hacia arriba o hacia abajo, selecciona  y arrastra la ubicación a una nueva posición en la ruta.
 - Para añadir una nueva ubicación tras la seleccionada, selecciona .
 - Para borrar la ubicación, selecciona .

Cambiar opciones de ruta para un trayecto

Puedes personalizar la forma en la que el dispositivo calcula la ruta.

- 1 Selecciona  > **Planificador de ruta**.
- 2 Selecciona una ruta guardada.
- 3 Selecciona .
- 4 Selecciona una opción:
 - Para añadir puntos de paso a la ruta, selecciona **Trazado** y, a continuación, escoge al menos una ubicación.
 - Para cambiar el modo de cálculo de la ruta, toca un segmento de esta y selecciona un modo de cálculo.

Navegación por una ruta guardada

- 1 Selecciona  > **Planificador de ruta**.
- 2 Selecciona una ruta guardada.
- 3 Selecciona **Ir**.
- 4 Selecciona la primera ubicación a la que quieres ir y selecciona **Aceptar**.
- 5 Selecciona **Iniciar**.

El dispositivo calcula una ruta desde la ubicación actual a la ubicación seleccionada y, a continuación, te guía hacia el resto de destinos por orden.

Editar y guardar la ruta activa

Si hay una ruta activa, puedes utilizar el planificador de ruta para editarla y guardar los cambios.

- 1 Selecciona  > **Planificador de ruta** > **Mi ruta activa**.
- 2 Edita la ruta mediante cualquiera de las funciones del planificador de ruta.
La ruta se vuelve a calcular cada vez que realizas una modificación.
- 3 Selecciona **Guardar** para guardar tu ruta y poder navegar por ella posteriormente (opcional).

Programas de fidelidad

Desde tu dispositivo RV / Camper, puedes acceder a algunas áreas de servicio de Estados Unidos, como Pilot Flying J Travel Centers. Puedes usar las aplicaciones de programas de fidelidad de tu dispositivo RV / Camper para comprobar los saldos de puntos de recompensa y otros detalles de los programas. Para activar las funciones de programas de fidelidad, inicia sesión en tu cuenta del programa de fidelidad en la aplicación Garmin Drive.



NOTA: esta función solamente está disponible en Estados Unidos.

Registrar el historial de servicio

Puedes registrar la fecha y la lectura del cuentakilómetros mientras se llevan a cabo servicios de mantenimiento en el vehículo. El dispositivo proporciona una serie de categorías de servicio y, además, puedes añadir categorías personalizadas (*Añadir categorías de servicio*, página 42).



- 1 Selecciona  > **Herramientas** > **Historial servicio**.
- 2 Selecciona una categoría de servicio.
- 3 Selecciona **Añadir registro**.
- 4 Introduce la lectura del cuentakilómetros y selecciona **Siguiente**.
- 5 Inserta un comentario (opcional).
- 6 Selecciona **Hecho**.

Añadir categorías de servicio



- 1 Selecciona  > **Herramientas** > **Historial servicio**.
- 2 Selecciona  > **Añadir categoría**.
- 3 Introduce el nombre de la categoría y selecciona **Hecho**.

Borrar categorías de servicio

Al borrar una categoría de servicio, también se borran todos los registros de los servicios de la categoría.

- 1 Selecciona  > **Herramientas** > **Historial servicio**.
- 2 Selecciona  > **Borrar categorías**.
- 3 Selecciona las categorías de servicio que quieras borrar.
- 4 Selecciona **Borrar**.

Cambiar el nombre de las categorías de servicio



- 1 Selecciona  > **Herramientas** > **Historial servicio**.
- 2 Selecciona la categoría a la que quieres cambiar el nombre.
- 3 Selecciona  > **Cambiar nombre categ..**
- 4 Escribe un nombre y selecciona **Hecho**.

Editar un registro de servicio

Puedes editar el comentario, la lectura del cuentakilómetros y la fecha de un registro de servicio.

- 1 Selecciona  > **Herramientas** > **Historial servicio**.
- 2 Selecciona una categoría.
- 3 Selecciona un campo.
- 4 Introduce la nueva información y selecciona **Hecho**.

Borrar registros de servicios

- 1 Selecciona  > **Herramientas** > **Historial servicio**.
- 2 Selecciona una categoría de servicio.
- 3 Selecciona  > **Borrar grabaciones**.
- 4 Selecciona los registros de servicios que quieras borrar.
- 5 Selecciona **Borrar**.

Consultar el pronóstico del tiempo

Para poder utilizar esta función, el dispositivo debe recibir datos meteorológicos. Puedes conectar el dispositivo a la aplicación Garmin Drive para recibir datos meteorológicos ([Vincular tu smartphone, página 35](#)).







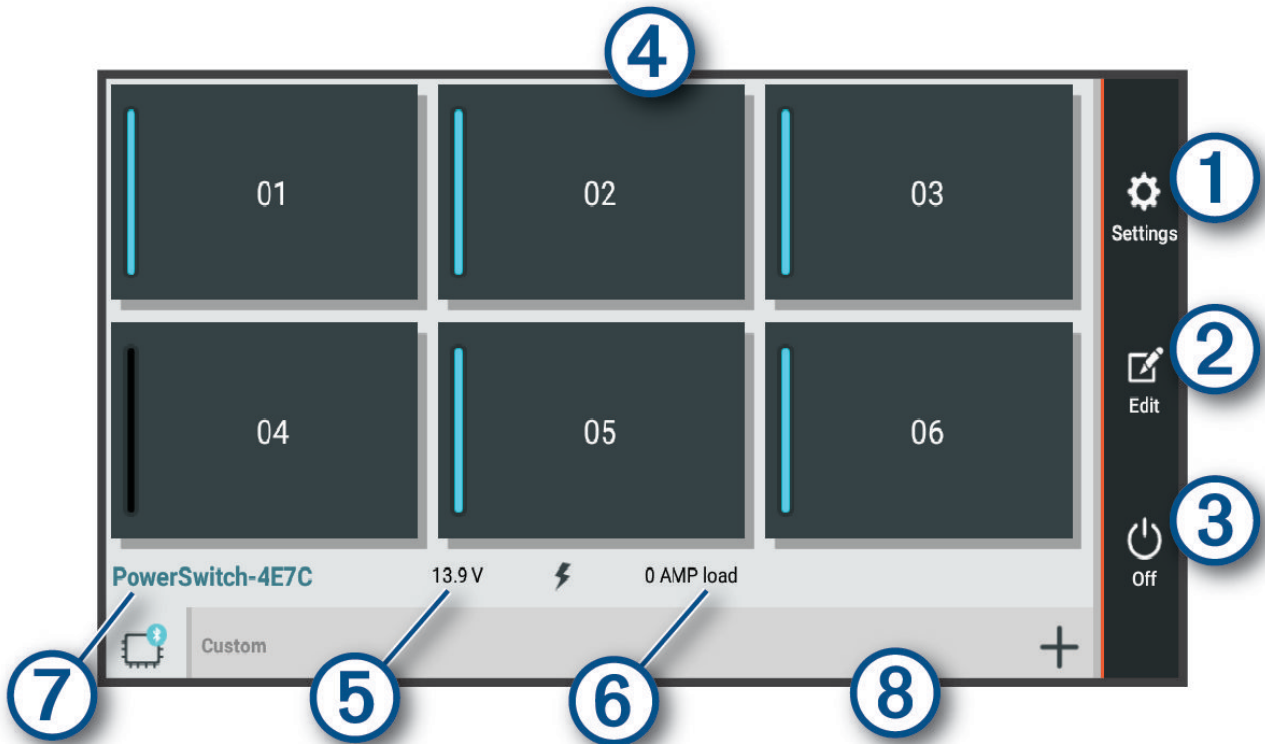

- 1 En la pantalla de inicio, selecciona el widget del tiempo ([Pantalla de inicio, página 10](#)).
El dispositivo mostrará las condiciones meteorológicas actuales y el pronóstico para los próximos días.
- 2 Selecciona un día.
Aparecerá un pronóstico detallado del tiempo para ese día.

Consultar el tiempo de una zona cercana a una ciudad distinta

- 1 En la pantalla de inicio, selecciona el widget del tiempo ([Pantalla de inicio, página 10](#)).
- 2 Selecciona **Ubicación actual**.
- 3 Selecciona una opción:
 - Para ver el tiempo de una ciudad favorita, selecciona una ciudad de la lista.
 - Para añadir una ciudad favorita, selecciona **Añadir ciudad** e introduce el nombre de la misma.

Aplicación Garmin PowerSwitch™



① 	Abre el menú de configuración de la aplicación
② 	Activa el modo de edición para personalizar el diseño y las funciones de la aplicación
③ 	Desactiva todas las salidas
④ 	Activa cada salida conectada
⑤ 	Muestra la tensión de entrada
⑥ 	Muestra el amperaje total del dispositivo Garmin PowerSwitch seleccionado
⑦ 	Muestra el nombre del dispositivo
⑧ 	Muestra las pestañas del dispositivo Garmin PowerSwitch y las pestañas de disposición personalizada

Activar un interruptor de alimentación



Para poder utilizar la aplicación Garmin PowerSwitch para activar un interruptores, debes instalar el dispositivo Garmin PowerSwitch en el vehículo y vincularlo con la aplicación Garmin PowerSwitch.

En la aplicación Garmin PowerSwitch, selecciona un botón de encendido para activar o desactivar un interruptor.

Desactivar todos los interruptores

Selecciona .

Personalizar los botones

- 1 En la pantalla de la aplicación Garmin PowerSwitch, selecciona .
La aplicación entrará en el modo de edición.
- 2 Selecciona  en el botón que desees personalizar.
- 3 Selecciona una opción:
 - Para cambiar el nombre del botón, selecciona el campo **Etiqueta del botón** e introduce el nombre.
 - Para añadir un icono al botón, selecciona el campo **Icono** y elige un icono.
 - Para cambiar el color del fondo, selecciona un color.
 - Para cambiar el modo del botón, selecciona un modo de botón.
 - Para ajustar la intensidad del interruptor, utiliza el control deslizante.
 - Para configurar el botón para que se active con una entrada de control, selecciona una entrada de control.
- 4 Selecciona .
- 5 Selecciona **Hecho**.

Asignar un interruptor a una entrada de control



Para poder utilizar las funciones de entrada de control, conecta primero una entrada de control al dispositivo Garmin PowerSwitch ([Conectar una entrada de control, página 59](#)).

Puedes asignar uno o varios interruptores para que se enciendan cuando el dispositivo Garmin PowerSwitch reciba una señal de una entrada de control.



- 1 Selecciona .
- 2 Selecciona tu dispositivo Garmin PowerSwitch.
- 3 Selecciona una entrada de control.
- 4 Selecciona uno o varios interruptores.

Añadir una disposición personalizada



Puedes añadir una pestaña de disposición personalizada a la aplicación Garmin PowerSwitch. Los botones que se añaden a una disposición personalizada pueden controlar varios interruptores al mismo tiempo.

- 1 En la aplicación Garmin PowerSwitch, selecciona .
El dispositivo entrará en el modo de edición.
- 2 Selecciona .



Añadir un botón a una disposición personalizada

- 1 En la aplicación Garmin PowerSwitch, selecciona la ficha de una disposición personalizada.
- 2 Selecciona .
La aplicación entrará en el modo de edición.
- 3 Selecciona **Botón añadir**.
- 4 En el nuevo botón, selecciona .
- 5 Selecciona una opción:
 - Para cambiar el nombre del botón, selecciona el campo **Etiqueta del botón** e introduce el nombre.
 - Para añadir un icono al botón, selecciona el campo **Icono** y elige un icono.
 - Para cambiar el color del fondo, selecciona un color.
- 6 Selecciona **Añadir acción**.
- 7 Si es necesario, selecciona un dispositivo Garmin PowerSwitch y un interruptor.
- 8 Selecciona una acción:
 - Para configurar el botón para que encienda o apague el interruptor cada vez que se pulse, selecciona **Activación**.
 - Para configurar el botón para que encienda el interruptor, selecciona **Activar**.
 - Para configurar el botón para que apague el interruptor, selecciona **Apagar**.
- 9 Selecciona un modo de botón:
 - Para configurar el botón para que se active con un solo toque, selecciona **Normal**.
 - Para configurar el botón para que se active solo mientras se está tocando, selecciona **Momentáneo**.
 - Para configurar el botón para que se encienda y se apague repetidamente, selecciona **Estroboscópico** y, a continuación, elige los intervalos de tiempo.
- 10 Si procede, utiliza el control deslizante para ajustar el brillo de las luces.
- 11 Selecciona .
- 12 Si es necesario, selecciona **Añadir acción** para añadir más acciones al botón.
Puedes añadir una acción a cada interruptor del dispositivo Garmin PowerSwitch.

Organizar los botones con una disposición personalizada

- 1 En la aplicación Garmin PowerSwitch, selecciona la ficha de una disposición personalizada.
- 2 Selecciona .
La aplicación entrará en el modo de edición.
- 3 En el botón que deseas mover, mantén pulsado  y arrastra el botón a una nueva ubicación.

Eliminar una disposición o un botón personalizados

- 1 En la aplicación Garmin PowerSwitch, selecciona la ficha de una disposición personalizada.
- 2 Selecciona .
La aplicación entrará en el modo de edición.
- 3 Selecciona una opción:
 - Para eliminar un botón, selecciona  en el botón que deseas eliminar.
 - Para eliminar una ficha de disposición, selecciona  en la ficha de disposición.

Configuración

Configurar la navegación

Selecciona **Configuración > Navegación**.

Modo de cálculo: establece el método de cálculo de la ruta.

Elementos a evitar: establece las características de carretera a evitar en una ruta.

Elementos a evitar personalizados: te permite evitar carreteras o áreas específicas.

Modo restringido: desactiva todas aquellas funciones que exigen mayor atención por parte del usuario.

Idioma de la voz: permite establecer el idioma de las indicaciones de voz de la navegación.

Historial de viajes: permite que el dispositivo guarde un registro de los lugares que has visitado. Esto te permite ver el registro de ruta, utilizar la función Historial de ruta y usar las rutas sugeridas de myTrends.

Suprimir historial de viajes: te permite suprimir todo el historial de viajes del dispositivo.

Configurar el mapa y el vehículo

Selecciona **Configuración > Visualización del mapa**.

Vehículo: establece el icono de vehículo que representa tu posición en el mapa.

Idioma de la voz: permite establecer el idioma de las indicaciones de voz de la navegación.

Vista del mapa de conducción: establece la perspectiva del mapa.

Nivel de detalle: establece el nivel de detalle en el mapa. Si se muestran más detalles, el mapa podría dibujarse más lentamente.

Tema del mapa: cambia el color de los datos del mapa.

Capas del mapa: establece la información que aparece en la página del mapa (*Personalización de las capas de mapa, página 34*).

Zoom automático: selecciona automáticamente el nivel de zoom para un uso óptimo del mapa. Cuando se desactiva esta función, tendrás que alejar o acercar el zoom manualmente.

Skip Next Stop Confirmation: aparece un mensaje de confirmación al omitir una ubicación de la ruta.

misMapas: establece qué mapas instalados utiliza el dispositivo.

Activar mapas

Es posible activar los productos de mapas instalados en el dispositivo.

SUGERENCIA: para adquirir productos de mapas adicionales, visita garmin.com/maps.

1 Selecciona **Configuración > Visualización del mapa > misMapas**.

2 Selecciona un mapa.

Conectarse a una red inalámbrica

1 Selecciona **Configuración > Redes inalámbricas > Wi-Fi**.

2 Si es necesario, activa o desactiva la tecnología de red inalámbrica.

3 Selecciona una red inalámbrica.

4 Si es necesario, introduce una clave de cifrado.

El dispositivo se conecta a la red inalámbrica. El dispositivo recuerda la información de la red y se conecta automáticamente cuando vuelve a esa ubicación posteriormente.

Activar la tecnología inalámbrica Bluetooth

Selecciona **Configuración > Redes inalámbricas > Bluetooth**.

Configurar el sistema de asistencia al conductor

Selecciona **Configuración > Asistencia al conductor**.

Alertas de conducción audibles: activa una alerta audible para cada tipo de alerta de conducción (*Alertas y funciones que hacen que el conductor tome conciencia del riesgo, página 13*).

Alertas de proximidad: te avisa al acercarte a un radar de velocidad o de semáforo en rojo.

Vista previa de ruta: muestra una vista previa de las carreteras principales de la ruta al comenzar la navegación.

Planificación de descansos: te recuerda que debes realizar descansos y muestra los próximos servicios después de conducir durante un periodo de tiempo prolongado. Puedes activar o desactivar los recordatorios de descanso y las sugerencias de próximas paradas.

Configurar el tráfico

En el menú principal, selecciona **Configuración > Tráfico**.

Tráfico: activa la función de tráfico.

Proveedor actual: establece el proveedor de tráfico que se utilizará para los datos de tráfico. La opción Automático selecciona los mejores datos de tráfico disponibles automáticamente.

Suscripciones: muestra una lista con las suscripciones de tráfico actuales.

Optimizar ruta: permite que el dispositivo utilice rutas alternativas optimizadas de forma automática o por selección manual (*Cómo evitar retenciones de tráfico en la ruta, página 20*).

Alertas de tráfico: establece la gravedad de la retención de tráfico a partir de la cual el dispositivo ha de mostrar una alerta.

Configurar la pantalla

Selecciona **Configuración > Dispositivo > Pantalla**.

Nivel de brillo: establece el nivel de brillo del dispositivo.

Tema oscuro: activa o desactiva el tema de color oscuro.

Fondo de pantalla: establece el fondo de pantalla del dispositivo.

Desconexión de pantalla: permite establecer el tiempo de inactividad tras el cual el dispositivo apaga la pantalla mientras funciona con la batería.

Tamaño de fuente: permite aumentar y disminuir el tamaño de la fuente del dispositivo.

Al girar el dispositivo: permite activar la rotación automática entre los modos de pantalla apaisada o vertical, de acuerdo con la orientación del dispositivo, o hacer que se mantenga siempre la orientación actual.

Configurar el sonido y las notificaciones

Selecciona **Configuración > Dispositivo > Sonido y notificación**.

Controles de volumen: establece los niveles de volumen para la navegación, el contenido multimedia, las llamadas, las alarmas y las alertas de notificación.

No molestar: establece las reglas para la función automática de no molestar. Esta función permite desactivar las alertas audibles durante horas o eventos específicos.

Tono de notificación predeterminado: establece el sonido del tono de notificación predeterminado del dispositivo.

Otros sonidos: te permite activar o desactivar sonidos para otras interacciones con el dispositivo, como toques en la pantalla, bloqueo de pantalla o carga.

Al bloquear el dispositivo: determina si las notificaciones aparecen en la pantalla cuando el dispositivo está bloqueado.

Notificaciones de aplicaciones: te permite activar o desactivar notificaciones para cada aplicación instalada y modificar las preferencias de No molestar de cada aplicación.



Acceso a notificaciones: te permite seleccionar qué aplicaciones tienen acceso para leer las notificaciones del sistema y de otras aplicaciones.

Acceso a No molestar: te permite seleccionar qué aplicaciones pueden ignorar o modificar la configuración de No molestar.

Ajustar el volumen del sonido y las notificaciones

- 1 Selecciona **Configuración > Dispositivo > Sonido y notificación**.
- 2 Utiliza las barras deslizantes para ajustar el volumen del sonido y de las notificaciones.

Configurar una alarma

- 1 Selecciona  > **Herramientas > Reloj >  > **.
- 2 Ajusta la hora.
- 3 Si es necesario, selecciona la tecla de activación para activar la alarma.

Activar o desactivar los servicios de ubicación

Es necesario que la función de servicios de ubicación esté activada para que el dispositivo determine tu ubicación, calcule rutas y proporcione asistencia a la navegación. Puedes desactivar los servicios de ubicación para planificar una ruta cuando las señales GPS no estén disponibles. Cuando los servicios de ubicación están desactivados, el dispositivo activa un simulador GPS para calcular y simular rutas.

SUGERENCIA: desactivar los servicios de ubicación puede contribuir a ahorrar batería.

- 1 Selecciona **Configuración > Personal > Ubicación**.
- 2 Selecciona el control para activar o desactivar los servicios de ubicación.

Configurar el idioma del texto

Puedes seleccionar el idioma de visualización de los textos del software del dispositivo.

- 1 Selecciona **Configuración > Personal > Idioma e introducción de texto > Idioma**.
- 2 Selecciona un idioma.

Configurar la fecha y la hora

Selecciona **Configuración > Sistema > Fecha y hora**.

Hora de la red: establece automáticamente el huso horario en función de la información recibida de la red a la que está conectado el dispositivo.

Huso horario de la red: establece el huso horario del dispositivo cuando se desactiva Hora de la red.

Formato de 24 horas: permite activar y desactivar el formato horario de 24 horas.

Configurar el dispositivo

Selecciona **Configuración** > **Acerca del dispositivo**.

Información legal: te permite ver el acuerdo de licencia para usuarios finales (EULA) y la información sobre la licencia del software.

Normativa: muestra la información sobre las normativas vigentes y la información de conformidad.

Información del dispositivo Garmin: muestra información sobre el hardware y la versión de software.

Restablecer la configuración

Puedes restablecer los valores predeterminados para una categoría de configuración.

- 1 Selecciona **Configuración**.
- 2 Selecciona una categoría de configuración.
- 3 Selecciona  > **Restablecer**.

Información del dispositivo

Ver la información sobre las normativas y la conformidad de la etiqueta electrónica

- 1 En el menú de configuración, desplázate hasta la parte inferior del mismo.
- 2 Selecciona **Acerca del dispositivo** > **Normativa**.

Especificaciones

Rango de temperatura de funcionamiento	De -20 °C a 55 °C (de -4 °F a 131 °F)
Rango de temperatura de carga	De 0 °C a 45 °C (de 32 °F a 113 °F)
Entrada de alimentación	Alimentación del vehículo mediante el cable de alimentación para el vehículo incluido. Alimentación de CA mediante un accesorio opcional (solo para uso doméstico o en oficinas).
Tipo de pila/batería	Ion-litio recargable
SAR para la UE (RV 895 Camper 895)	0,45 W/kg en el cuerpo, 0,67 W/kg en las extremidades
Radiofrecuencia (RV 895 Camper 895)	2,4 GHz a 15,1 dBm máximo 5,1 GHz a 17,3 dBm máximo 5,7 GHz a 13,9 dBm máximo
SAR para la UE (RV 1095 Camper 1095)	0,38 W/kg en el cuerpo, 0,23 W/kg en las extremidades
Radiofrecuencia (RV 1095 Camper 1095)	2,4 GHz a 13,8 dBm máximo 5,1 GHz a 18,6 dBm máximo 5,7 GHz a 13,4 dBm máximo

Cargar el dispositivo

NOTA: este producto de clase III se debe utilizar con una fuente de alimentación limitada (LPS).

Puedes cargar la batería del dispositivo utilizando cualquiera de estos métodos.

- Instala el dispositivo en el soporte y conecta el soporte a la alimentación del vehículo.
- Conecta el dispositivo a un accesorio de adaptador de alimentación opcional, como un adaptador de pared. Puedes comprar un adaptador de CA-CD de Garmin aprobado que sea adecuado para el uso tanto en el hogar como en la oficina en un distribuidor de Garmin o en www.garmin.com. Puede que el dispositivo se cargue lentamente al estar conectado a un adaptador de terceros.

Mantenimiento del dispositivo

Departamento de asistencia de Garmin

Visita support.garmin.com para obtener ayuda e información, como manuales de producto, preguntas frecuentes, vídeos y atención al cliente.

Actualizar los mapas y el software mediante una red Wi-Fi

AVISO

Es posible que las actualizaciones de los mapas y el software requieran que el dispositivo descargue archivos grandes. Se aplicarán los cargos o límites de datos habituales de tu proveedor de servicios de Internet. Ponte en contacto con tu proveedor de servicios de Internet para obtener más información sobre los cargos o los límites de datos.

Puedes actualizar los mapas y el software conectando el dispositivo a una red Wi-Fi que te proporcione acceso a Internet. Esto te permite mantener el dispositivo actualizado sin necesidad de conectarlo a un ordenador.

- 1 Por medio del cable USB incluido, conecta el dispositivo a la alimentación externa.

NOTA: no se incluye un adaptador de alimentación USB. Visita la página del producto en garmin.com para comprar un accesorio de adaptador de alimentación.

- 2 Conecta el dispositivo a una red Wi-Fi (*Conectarse a una red inalámbrica*, página 47).

Cuando está conectado a una red Wi-Fi, el dispositivo comprueba automáticamente si hay actualizaciones disponibles y muestra una notificación cuando encuentra una.

- 3 Selecciona una opción:

- Cuando aparezca una notificación de actualización, desliza el dedo hacia abajo desde la parte superior de la pantalla y selecciona **Hay una actualización disponible**.
- Para comprobar manualmente si hay actualizaciones, selecciona **Configuración > Actualizaciones**.

El dispositivo muestra las actualizaciones de mapas y de software disponibles. Cuando hay una actualización disponible, aparece el mensaje **Actualización disponible** debajo de Mapa o Software.

- 4 Selecciona una opción:

- Para instalar todas las actualizaciones disponibles, selecciona **Descargar**.
- Para instalar solo las actualizaciones de mapas, selecciona **Mapa**.
- Para instalar solo las actualizaciones de software, selecciona **Software**.

- 5 Si es necesario, lee los acuerdos de licencia y selecciona **Aceptar todos** para aceptarlos.

NOTA: si no estás de acuerdo con los términos de licencia, puedes seleccionar Rechazar. Esto detiene el proceso de actualización. No puedes instalar actualizaciones hasta que no aceptes los acuerdos de licencia.

- 6 Mantén el dispositivo conectado a una fuente de alimentación externa y dentro del rango de la red Wi-Fi hasta que se complete el proceso de actualización.

SUGERENCIA: si una actualización de mapas se interrumpe o se cancela antes de que se complete, es posible que falten datos de mapas en el dispositivo. Para reparar los datos de mapas que faltan, debes actualizar los mapas de nuevo.

Actualizar los mapas y el software con Garmin Express

Puedes utilizar la aplicación Garmin Express para descargar e instalar las actualizaciones de mapas y software más recientes para tu dispositivo.

1 Si no tienes la aplicación Garmin Express instalada en el ordenador, visita garmin.com/express y sigue las instrucciones que aparecen en pantalla para instalarla (*Instalar Garmin Express, página 53*).

2 Abre la aplicación  Garmin Express.

3 Conecta el dispositivo al equipo mediante un cable USB.

El extremo pequeño del cable debe conectarse al puerto USB ① del dispositivo RV / Camper, y el grande a un puerto USB libre del equipo.

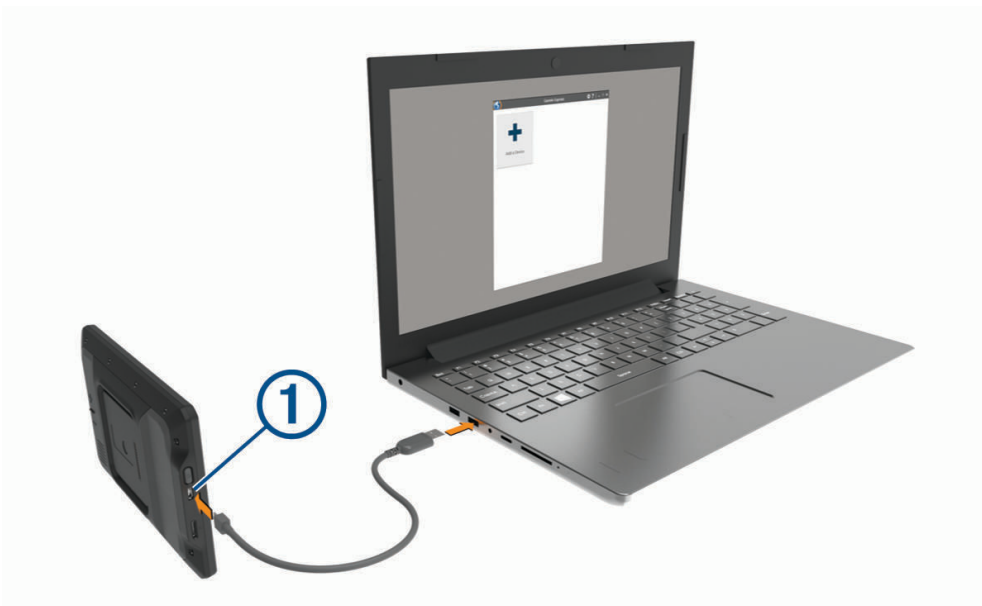

4 Cuando el dispositivo RV / Camper te pida que accedas al modo de transferencia de archivos, selecciona **Continuar**.

5 En la aplicación Garmin Express, haz clic en **Añadir un dispositivo**.

La aplicación Garmin Express busca tu dispositivo y muestra su nombre y número de serie.

- Haz clic en **Añadir dispositivo** y sigue las instrucciones que aparecen en pantalla para añadir el dispositivo a la aplicación Garmin Express.

Cuando la configuración ha finalizado, la aplicación Garmin Express muestra las actualizaciones disponibles para el dispositivo.

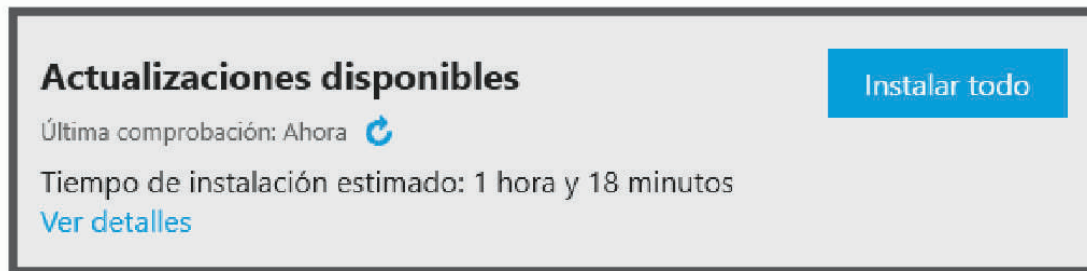

- Selecciona una opción:

- Para instalar todas las actualizaciones disponibles, haz clic en **Instalar todo**.
- Para instalar una actualización específica, haz clic en **Ver detalles** y, a continuación, en **Instalar** junto a la actualización que desees.

La aplicación Garmin Express descarga e instala las actualizaciones en tu dispositivo. Las actualizaciones de mapas tienen un gran tamaño, por ello este proceso puede tardar bastante si la conexión a Internet es lenta.

NOTA: si una actualización de mapas es demasiado grande para el almacenamiento interno del dispositivo, es posible que el software te pida que instales una tarjeta microSD® en el dispositivo para añadir espacio de almacenamiento.

- Sigue las instrucciones que aparecen en pantalla durante el proceso de actualización para finalizar la instalación de las actualizaciones.

Por ejemplo, durante el proceso de actualización, es posible que la aplicación Garmin Express te solicite que desconectes el dispositivo y vuelvas a conectarlo.

Instalar Garmin Express

La aplicación Garmin Express está disponible para equipos Windows® y Mac®.

- Desde el ordenador, visita garmin.com/express.

- Selecciona una opción:

- Para ver los requisitos del sistema y comprobar que la aplicación Garmin Express es compatible con tu ordenador, selecciona **Requisitos del sistema**.
- Para realizar la instalación en un equipo Windows, selecciona **Descarga para Windows**.
- Para realizar la instalación en un equipo Mac, selecciona **Descarga para Mac**.

- Abre el archivo que se descargará y sigue las instrucciones que se muestran en pantalla para completar la instalación.

Cuidados del dispositivo

AVISO

Evita que el dispositivo se caiga.

No guardes el dispositivo en lugares en los que pueda quedar expuesto durante periodos prolongados a temperaturas extremas, ya que podría sufrir daños irreversibles.

No utilices nunca un objeto duro o puntiagudo sobre la pantalla táctil, ya que esta se podría dañar.

Evita el contacto del dispositivo con el agua.

Limpeza de la carcasa externa

AVISO

No utilices disolventes ni productos químicos que puedan dañar los componentes plásticos.

- 1 Limpia la carcasa externa del dispositivo (sin tocar la pantalla táctil) con un paño humedecido en una solución suave de detergente.
- 2 Seca el dispositivo.

Limpeza de la pantalla táctil

- 1 Utiliza un paño limpio y suave que no suelte pelusa.
- 2 Si es necesario, humedece ligeramente el paño con agua.
- 3 Si utilizas un paño humedecido, apaga el dispositivo y desconéctalo de la alimentación.
- 4 Frota suavemente la pantalla con el paño.

Evitar robos

- Retira el dispositivo y el soporte de montaje de la vista cuando no los estés utilizando.
- Elimina los residuos dejados por la ventosa en el parabrisas.
- No guardes la unidad en la guantera.
- Registra el dispositivo mediante el software Garmin Express (garmin.com/express).

Reiniciar el dispositivo

Si el dispositivo deja de funcionar, puedes reiniciarlo.

Mantén pulsado el botón de encendido durante 7 segundos.

Retirada del dispositivo, soporte y ventosa

Retirar el soporte de la ventosa

- 1 Si fuera necesario, afloja la tuerca que fija el soporte a la bola de la ventosa.
- 2 Gira el soporte del dispositivo hacia la derecha o izquierda.
- 3 Aplica presión hasta que el agujero del soporte libere la bola de la ventosa.

Retirada de la ventosa del parabrisas

- 1 Mueve la palanca de la ventosa hacia ti.
- 2 Tira de la pestaña de la ventosa hacia ti.

Solución de problemas

La ventosa no se queda fija al parabrisas

- 1 Limpia la ventosa y el parabrisas con alcohol de frotar.
- 2 Sécalos con un paño seco y limpio.
- 3 Coloca la ventosa (*Montar y suministrar alimentación al dispositivo en el vehículo, página 3*).

El soporte no mantiene el dispositivo en su sitio mientras conduzco

Para unos resultados óptimos, debes mantener limpio el soporte para el vehículo y colocar el dispositivo cerca de la ventosa.

Si el dispositivo cambia de posición mientras conduces, se recomienda que lleves a cabo estos procedimientos.

- Extrae el soporte con alimentación del brazo de ventosa y limpia la rótula con un trapo.
El polvo y otros residuos pueden reducir la fricción en la articulación de la rótula y provocar que se mueva mientras conduces.
- Gira el brazo articulado hacia la ventosa tanto como te permita el ángulo del parabrisas.
Colocar el dispositivo cerca del parabrisas reduce los efectos de las sacudidas y las vibraciones del vehículo en carretera.

El dispositivo no detecta señales de satélite

- Comprueba que la función de servicios de ubicación esté activada (*Activar o desactivar los servicios de ubicación, página 49*).
- Mantén el dispositivo fuera de cualquier aparcamiento y lejos de edificios y árboles altos.
- Permanece parado durante varios minutos.

El dispositivo no se carga en mi vehículo

- Comprueba que el vehículo está en marcha y que hay suministro de alimentación a la salida de alimentación.
- Comprueba que la temperatura interior del vehículo está dentro del rango de temperatura de carga indicado en las especificaciones.
- En la caja de fusibles, comprueba que el fusible de la fuente de alimentación del vehículo no esté roto.

La batería no dura mucho tiempo cargada

- Reduce el brillo de la pantalla (*Configurar la pantalla, página 48*).
- Reduce el tiempo de desconexión de pantalla (*Configurar la pantalla, página 48*).
- Reduce el volumen (*Ajustar el volumen del sonido y las notificaciones, página 49*).
- Apaga el transmisor Wi-Fi cuando no lo utilices (*Conectarse a una red inalámbrica, página 47*).
- Pon el dispositivo en modo de ahorro de energía cuando no lo utilices (*Encender y apagar el dispositivo, página 9*).
- Mantén el dispositivo protegido de las temperaturas extremas.
- No dejes el dispositivo expuesto a la luz solar directa.

Mi dispositivo no se conecta con mi teléfono

- Selecciona **Configuración > Redes inalámbricas > Bluetooth**.
Debe activarse la opción Bluetooth.
- Activa la tecnología inalámbrica Bluetooth en el teléfono y acércalo a menos de 10 m (33 ft) del dispositivo.
- Comprueba que tu teléfono es compatible.
Visita www.garmin.com/bluetooth para obtener más información.
- Realiza de nuevo el proceso de vinculación.
Para repetir el proceso de vinculación, debes desvincular el teléfono y el dispositivo (*Borrar un dispositivo Bluetooth vinculado, página 38*) y realizar el proceso de vinculación (*Vincular tu smartphone, página 35*).

Apéndice

Garmin PowerSwitch

⚠ ADVERTENCIA

Garmin recomienda encarecidamente que un instalador con experiencia y con los conocimientos necesarios sobre sistemas eléctricos realice la instalación del dispositivo. Si conectas de forma incorrecta el cable de alimentación, se pueden provocar daños en el vehículo o en la batería, lo que puede derivar en lesiones físicas.

Puedes utilizar un dispositivo Garmin PowerSwitch conectado para controlar las luces, los ventiladores y mucho más desde tu dispositivo RV / Camper.

Especificaciones de montaje

- El dispositivo debe montarse cerca de la batería y dentro del alcance del cable de alimentación suministrado.
- La superficie de montaje debe ser lo bastante resistente para soportar el peso del dispositivo.
- La ubicación debe dejar espacio suficiente para la colocación y conexión de todos los cables.

Montar el dispositivo

Antes de montar el dispositivo, debes seleccionar una ubicación para el montaje y comprar los componentes de montaje adecuados para dicha superficie.

AVISO

Evita cables, indicadores, airbags, cubiertas de airbags, HVAC y otros elementos al perforar los orificios guía y fijar el soporte al vehículo. Garmin no se hace responsable de ningún daño o consecuencia que se deriven de la instalación.

- 1 Coloca el soporte en la ubicación seleccionada.



- 2 Usando el soporte como plantilla, marca la ubicación de los dos tornillos ①.
- 3 Perfora los orificios guía (opcional).
Para algunos tipos de material de montaje, no es necesario perforar orificios guía. No realices la perforación a través del soporte.
- 4 Fija de forma segura el soporte a la superficie con los componentes de montaje adecuados para la superficie de montaje.

Apertura de la tapa delantera

Debes abrir la tapa frontal para realizar conexiones eléctricas.

1 Levanta el pestillo de la tapa frontal ① y gíralo hacia la izquierda.



2 Retira la tapa frontal del dispositivo.



Conectar los accesorios

AVISO

No utilices el dispositivo para controlar o accionar un cabrestante. Si no se sigue este aviso, se podrían producir daños en el vehículo o en el dispositivo.

No conectes una fuente de alimentación a un terminal de salida de accesorios. Si no se sigue este aviso, se podrían producir daños en el vehículo o en el dispositivo.

Requisitos de los accesorios:

- Verifica la capacidad de amperaje de cada accesorio antes de conectarlo al dispositivo Garmin PowerSwitch. El dispositivo admite accesorios de hasta 30 A para cada canal y un máximo de 100 A para todo el sistema.
- Utiliza cables de 10 AWG (6 mm²) para accesorios que utilicen de 20 a 30 A.
- Utiliza cables de 12 AWG (4 mm²) para accesorios que utilicen de 10 a 20 A.
- Utiliza cables de 14 AWG (2,5 mm²) para accesorios que utilicen menos de 10 A.
- Utiliza terminales con el tamaño adecuado para todas las conexiones de accesorios.
- Engarza todos los conectores de terminales de forma segura.

- 1 Conecta el cable positivo del accesorio ① a uno de los terminales del accesorio ② del dispositivo Garmin PowerSwitch.

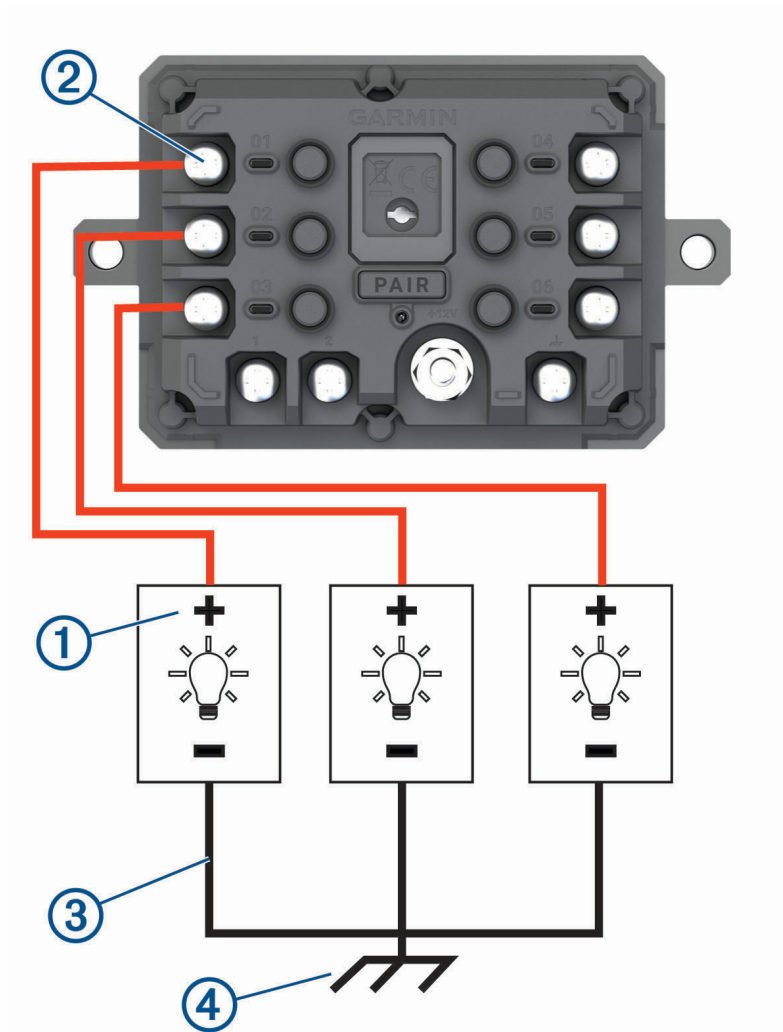

- 2 Conecta el cable negativo o de conexión a tierra ③ a un pasador de conexión a tierra sin pintar ④ en el bastidor del vehículo, a un bloque de distribución a tierra o directamente al terminal negativo de la batería.

ATENCIÓN

No conectes los cables de conexión a tierra del accesorio al terminal de conexión a tierra (GND) del dispositivo Garmin PowerSwitch, ya que esto podría provocar daños personales o materiales, o afectar negativamente al funcionamiento del dispositivo.

- 3 Comprueba que todas las conexiones eléctricas estén apretadas y que no se aflojen durante el uso.

Conectar una entrada de control

Puedes conectarte a los terminales de control para permitir que el dispositivo Garmin PowerSwitch active salidas personalizables. Por ejemplo, puedes conectar el conmutador de encendido del vehículo a un terminal de entrada de control para encender los accesorios automáticamente al arrancar el vehículo. Los terminales de control detectan una señal de 3,3 V a 18 V. Puedes configurar las funciones de salida con la aplicación Garmin PowerSwitch.

Conecta el cable de control de la fuente de control del vehículo a uno de los dos terminales de control del dispositivo Garmin PowerSwitch.

Conexión del dispositivo a la alimentación del vehículo

Para poder conectar el dispositivo a la alimentación del vehículo, debes retirar la etiqueta de advertencia del terminal de +12V del dispositivo.

Debes confirmar siempre que todas las conexiones eléctricas están bien conectadas y que no se aflojarán al utilizar el dispositivo.

- 1 Conecta el extremo del anillo grande del cable de tierra incluido ① al terminal negativo de la batería del vehículo.

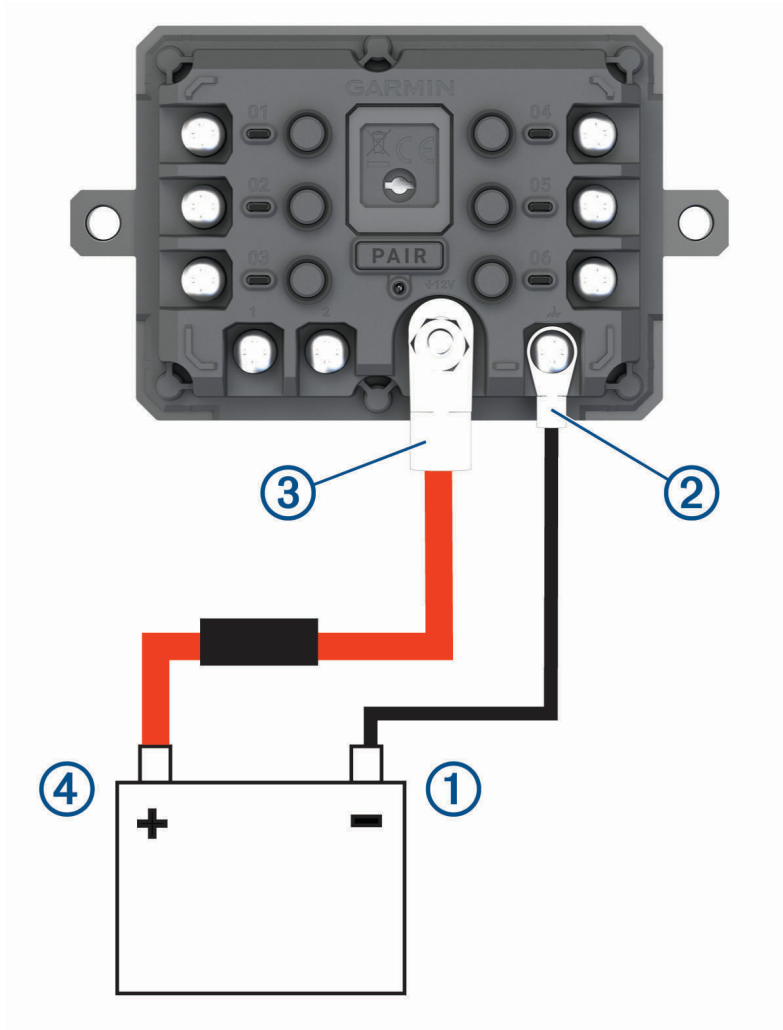

- 2 Conecta el extremo del anillo pequeño del cable de tierra al terminal **GND** ② del dispositivo.
- 3 Conecta el extremo del anillo pequeño del cable de 12 V incluido al terminal de **+12V** ③ del dispositivo.
- 4 Aprieta la tuerca de $\frac{3}{8}$ in en el terminal de +12 V a un par máximo especificado de 4,52 N-m (40 lbf-in). Debes confirmar que la tuerca no se puede aflojar con la mano.

AVISO

No aprietes en exceso el terminal de +12 V para evitar daños en el terminal.

- 5 Conecta el extremo del anillo grande del cable de 12 V ④ al terminal positivo de la batería del vehículo.

Vincular con un dispositivo de navegación Garmin

Puedes vincular el dispositivo Garmin PowerSwitch con un dispositivo de navegación Garmin compatible.

- 1 Enciende el dispositivo Garmin PowerSwitch y coloca el dispositivo de navegación Garmin compatible a menos de 1 m (3,3 ft) de distancia.
- 2 En tu dispositivo de navegación compatible, abre la aplicación Garmin PowerSwitch.
- 3 Sigue las indicaciones que aparecen en pantalla para completar el proceso de vinculación y configuración.

Aparece el panel de control principal de la aplicación. Una vez que los dispositivos se hayan vinculado, se conectarán automáticamente cuando estén encendidos y se encuentren dentro del radio de alcance.

Especificaciones de Garmin PowerSwitch

Dimensiones (profundo x ancho x alto)	75 x 125 x 32 mm (2,95 x 4,92 x 1,26 in)
Rango de temperatura de funcionamiento	De -25 °C a 85 °C (de -13 °F a 185 °F)
Frecuencia inalámbrica	2,4 GHz a 14 dBm
Entrada de alimentación	De 12 a 16 V mediante el cable de alimentación para el vehículo incluido.
Salida máxima de accesorios	30 A
Salida máxima del sistema	100 A
Consumo de corriente con todas las salidas desactivadas	3 mA
Clasificación de resistencia al agua	IEC 60529 IPX7 ¹

Solución de problemas

Mi Garmin PowerSwitch se apaga

- Comprueba que el dispositivo Garmin PowerSwitch está recibiendo alimentación eléctrica.
- Comprueba que la tecnología Bluetooth está activada en el dispositivo de navegación o en el smartphone vinculados.
- Acerca el dispositivo de navegación o el smartphone al dispositivo Garmin PowerSwitch.
- Comprueba que la batería de tu vehículo suministra al menos 12 V de alimentación.

El dispositivo Garmin PowerSwitch desactiva automáticamente todas las salidas para conservar la batería del vehículo si recibe menos de 11 V (*Mis accesorios no reciben alimentación, página 62*).

¹ El dispositivo resiste la inmersión accidental en el agua a una profundidad de hasta 1 m durante un máximo de 30 minutos. Para obtener más información, visita www.garmin.com/waterrating.

Mis accesorios no reciben alimentación

- Comprueba que el dispositivo Garmin PowerSwitch recibe alimentación de la batería del vehículo.
- Comprueba que la batería de tu vehículo suministra al menos 12 V de alimentación.
El dispositivo Garmin PowerSwitch desactiva automáticamente todas las salidas para conservar la batería del vehículo si recibe menos de 11 V. Las salidas se vuelven a activar cuando el dispositivo detecta más de 12 V de alimentación.
- Asegúrate de que todas las conexiones eléctricas están bien conectadas y que no se aflojarán al utilizar el vehículo.
- Comprueba que cada accesorio conectado consume menos de 30 A.
Si un accesorio consume más de 30 A, el dispositivo desactivará esa salida automáticamente.
- Comprueba que la carga total del sistema es inferior a 100 A.
Si el dispositivo detecta una carga del sistema superior a 100 A, desactivará todas las salidas automáticamente.
- Revisa todas las conexiones eléctricas en busca de un cortocircuito eléctrico.

Cámaras inalámbricas



Tu dispositivo puede mostrar la señal de vídeo de una o varias cámaras inalámbricas.

Vincular una cámara trasera BC™ 50 con un dispositivo de navegación Garmin

Para establecer la conexión con una cámara, debes activar la configuración Wi-Fi en el dispositivo de navegación Garmin.

La cámara trasera inalámbrica BC 50 es compatible con algunos dispositivos de navegación Garmin con Android. Visita garmin.com/bc50 para obtener más información sobre dispositivos compatibles.

Puedes vincular hasta cuatro cámaras traseras inalámbricas BC 50 con tu dispositivo de navegación Garmin compatible.

- 1 Actualiza tu dispositivo de navegación a la versión de software más reciente.
Es posible que tu dispositivo no sea compatible con la cámara BC 50 si no se ha instalado el software más reciente. Para obtener más información acerca de cómo actualizar el software, consulta el manual del usuario del dispositivo de navegación.
- 2 Enciende el dispositivo de navegación Garmin y sitúalo a menos de 3 m (10 ft) de la cámara.
- 3 Engrana la marcha atrás para proporcionar alimentación a la cámara.
- 4 Selecciona  > **Herramientas** > **Vista posterior** >  > **Garmin BC50**.
- 5 Selecciona tu cámara BC 50 en la lista de cámaras disponibles.
- 6 Coloca las líneas de orientación mediante las flechas que aparecen en pantalla.
Si la cámara o el vehículo no están en la ubicación idónea para completar la alineación de las líneas de orientación, puedes realizarla más tarde.
- 7 Selecciona **Guardar**.

Después de completar el proceso de vinculación con una cámara por primera vez, la cámara y el dispositivo de navegación se conectan automáticamente cuando se encienden y se encuentran dentro del alcance.

Conectar una cámara trasera con cable

Para conectar una cámara trasera con cable, debes usar un soporte de vídeo opcional, que incluye un conector de entrada de vídeo compuesto de 3,5 mm. Visita garmin.com para adquirir un soporte accesorio. El soporte accesorio de vídeo se incluye con algunos modelos.

Puedes conectar una cámara trasera con cable y ver las imágenes en la pantalla del dispositivo.

- 1 Sustituye el soporte de dispositivo original por el soporte accesorio de vídeo.
- 2 Conecta el cable de vídeo de la cámara al conector de entrada de vídeo ① en el soporte.

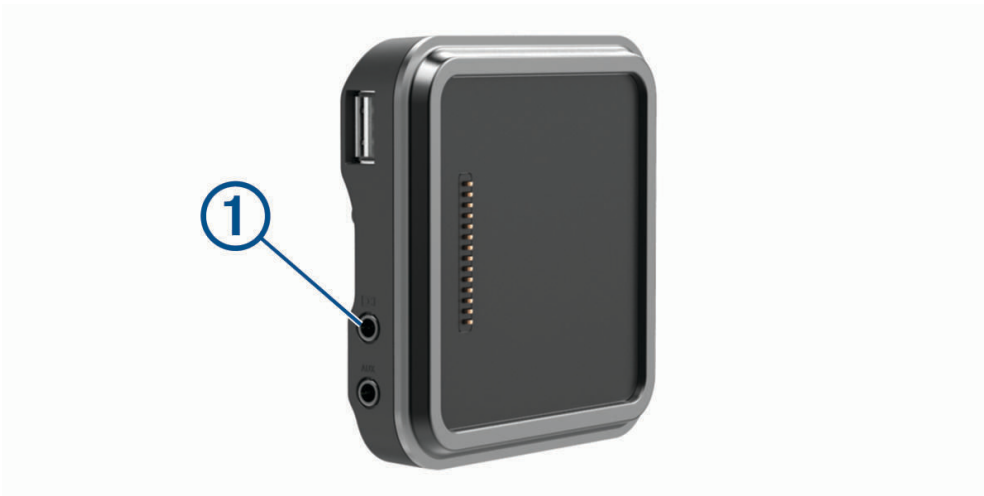

Ver la cámara trasera

⚠ ADVERTENCIA

Este dispositivo se ha diseñado para aumentar el conocimiento de la situación si se usa de forma correcta. Sin embargo, si no se usa adecuadamente, la pantalla podría distraer al usuario, lo que podría ocasionar accidentes que provocasen graves daños personales o incluso la muerte. Consulta rápidamente la información que se muestra en el dispositivo. Estate atento siempre al entorno y no mires fijamente la pantalla ni dejes que te distraiga. Centrarse demasiado en la pantalla puede evitar que te perca de los obstáculos o elementos peligrosos.

Tras vincular la cámara con un dispositivo de navegación Garmin compatible, la vista de la cámara aparece automáticamente al encender el dispositivo, y puedes mostrarla manualmente en cualquier momento.

- Si el dispositivo de navegación está conectado a una fuente de alimentación que dependa del arranque (recomendado), enciende el vehículo.
- Si el dispositivo de navegación está conectado a una fuente de alimentación constante, enciéndelo.
- Para mostrar la cámara manualmente, selecciona .
- Para mostrar u ocultar la cámara mediante comandos de voz, di **Mostrar vídeo** u **Ocultar vídeo**.

NOTA: los comandos de voz no están disponibles en todos los dispositivos de navegación. Los comandos de voz pueden variar en función del modelo del dispositivo de navegación. Esta función no está disponible en todos los idiomas y, en algunos, puede requerir una configuración adicional del dispositivo de navegación. Para obtener más información, consulta la aplicación de Comando de voz, la aplicación de Control por voz o el manual del usuario del dispositivo de navegación.

La vista de cámara aparece. Cuando la cámara detecta que el vehículo se mueve hacia delante, detiene automáticamente el envío de vídeo y el dispositivo de navegación vuelve a su funcionamiento normal. El vídeo de la cámara deja de mostrarse tras 2 minutos y 30 segundos, independientemente de si el vehículo se ha movido hacia delante o no.





Cambiar de cámara

Si hay varias cámaras traseras transmitiendo al dispositivo, puedes cambiar entre las vistas de las cámaras.

- 1 Selecciona  > **Herramientas** > **Vista posterior**.
- 2 Selecciona una cámara en la parte inferior de la pantalla.
Aparecerá la señal de vídeo de la cámara.

Cambiar la orientación de la cámara

En función de donde esté colocada la cámara en tu vehículo, el vídeo del dispositivo puede aparecer invertido o reflejado de forma predeterminada. Puedes dar la vuelta al vídeo vertical u horizontalmente para corregirlo.

- 1 En la vista de cámara, selecciona una opción:
 - Selecciona  > **Ajustar vídeo**.
 - Toca la pantalla y selecciona .
- 2 Selecciona  para invertir la imagen o  para voltear la imagen.
- 3 Selecciona .

Conectar una dash cam al soporte con alimentación

ADVERTENCIA

Es responsabilidad del usuario garantizar que la ubicación de montaje respeta todas las leyes y ordenanzas aplicables, y que no bloquea la visión de la carretera para garantizar el funcionamiento correcto del vehículo.

Antes de conectar una dash cam al soporte con alimentación, debes montar el dispositivo de la dash cam en el parabrisas.

Puedes utilizar el soporte del dispositivo RV / Camper para suministrar alimentación a una Garmin dash cam compatible. Esto puede ser útil si necesitas conectar el dispositivo RV / Camper y la dash cam a la misma fuente de alimentación del vehículo.

- 1 Monta el dispositivo RV / Camper en el vehículo y conéctalo a una fuente de alimentación ([Montar y suministrar alimentación al dispositivo en el vehículo, página 3](#)).
- 2 Si es necesario, retira el dispositivo RV / Camper del soporte magnético para ver mejor el puerto USB.
- 3 Enchufa el cable de alimentación de la dash cam en el puerto USB  del soporte.



Gestión de datos

Este dispone, además, de una ranura de tarjeta de memoria para almacenar datos adicionales.

NOTA: el dispositivo es compatible con Windows 7 y versiones posteriores, así como con Mac OS 10.7 y versiones posteriores. Es posible que los ordenadores de Apple necesiten software externo adicional para leer y escribir archivos.

Acerca de las tarjetas de memoria

Puedes adquirir tarjetas de memoria en un establecimiento de productos electrónicos o comprar software de mapas previamente cargados de Garmin (www.garmin.com). Se pueden utilizar las tarjetas de memoria para almacenar archivos como mapas y POI.

Formatear la tarjeta de memoria

El dispositivo requiere el uso de tarjetas de memoria con formato de sistema de archivos FAT32. Puedes utilizar el propio dispositivo para formatear la tarjeta.

Debes formatear las tarjetas de memoria nuevas si no tienen el formato de sistema de archivos FAT32.

NOTA: al formatear la tarjeta de memoria se borrarán todos los datos que contenga.

- 1 Selecciona **Configuración > Dispositivo > Almacenamiento y USB**.
- 2 Selecciona tu tarjeta de memoria.
- 3 Selecciona **⋮ > Configuración de almacenamiento > Formato > FORMATEAR TARJETA SD**.
- 4 Selecciona **Hecho**.

Conectar el dispositivo a un ordenador

Puedes conectar el dispositivo al ordenador mediante un cable USB.

- 1 Enchufa el extremo pequeño del cable USB en el puerto del dispositivo.
- 2 Enchufa el extremo más grande del cable USB en un puerto del ordenador.
- 3 Cuando el dispositivo RV / Camper te pida que accedas al modo de transferencia de archivos, selecciona **Continuar**.

En función del sistema operativo del ordenador, el dispositivo aparecerá como dispositivo portátil, unidad extraíble o volumen extraíble.

Transferencia de datos desde el ordenador

- 1 Conecta el dispositivo a tu ordenador ([Conectar el dispositivo a un ordenador, página 65](#)).
En función del sistema operativo del ordenador, el dispositivo aparecerá como dispositivo portátil, unidad extraíble o volumen extraíble.
- 2 En el ordenador, abre el explorador de archivos.
- 3 Selecciona un archivo.
- 4 Selecciona **Editar > Copiar**.
- 5 Busca una carpeta del dispositivo.
NOTA: si se trata de una unidad o volumen extraíble, no debes colocar archivos en la carpeta Garmin.
- 6 Selecciona **Editar > Pegar**.

Transferir archivos GPX desde el ordenador



Es posible que los ordenadores de Apple requieran software externo adicional, como Android File Transfer, para leer y escribir archivos en este dispositivo.

Si ya has creado rutas que deseas utilizar en el dispositivo, puedes transferir archivos GPX directamente desde el ordenador.

- 1 Conecta el dispositivo a tu ordenador (*Conectar el dispositivo a un ordenador*, página 65).
El dispositivo aparecerá como un dispositivo portátil.
- 2 En el ordenador, abre el explorador de archivos.
- 3 Selecciona un archivo GPX.
- 4 Selecciona **Editar > Copiar**.
- 5 Accede a la carpeta GPX del dispositivo.
- 6 Selecciona **Editar > Pegar**.

Exportar archivos GPX con la aplicación Garmin Drive

Puedes compartir datos, como waypoints y rutas, en formato GPX mediante la aplicación Garmin Drive.

- 1 En el dispositivo RV / Camper, selecciona una opción:
 - Para compartir waypoints, selecciona **Destino > Guardados >  > Compartir > Garmin Drive**.
 - Para compartir rutas, selecciona ** > Navegación > Planificador de rutas > Rutas guardadas >  > Compartir > Garmin Drive**.
- 2 Selecciona uno o más waypoints o rutas.
- 3 Selecciona **Hecho**.
- 4 En el teléfono, abre la aplicación Garmin Drive.
- 5 Sigue las instrucciones en pantalla para compartir archivos .gpx.



Importar archivos GPX con la aplicación Garmin Drive

Puedes importar datos, como waypoints y rutas, en formato GPX mediante la aplicación Garmin Drive. Por ejemplo, puedes enviar waypoints o rutas recibidos por correo electrónico a tu dispositivo RV / Camper.

- 1 En tu smartphone, selecciona un archivo .gpx y ábrelo con la aplicación Garmin Drive.
- 2 Sigue las instrucciones que aparecen en pantalla de la aplicación Garmin Drive.
- 3 En el dispositivo RV / Camper, selecciona una opción:
 - Para ver waypoints importados, selecciona **Destino > Guardados**.
 - Para ver rutas importadas, selecciona ** > Navegación > Planificador de rutas > Rutas guardadas**.

Exportar archivos GPX con una tarjeta de memoria

Puedes compartir datos, como waypoints y rutas, en formato GPX con una tarjeta microSD compatible.

- 1 Inserta una tarjeta microSD compatible en la ranura para tarjetas de memoria de tu dispositivo.
- 2 En el dispositivo RV / Camper, selecciona una opción:
 - Para compartir waypoints, selecciona **Destino > Guardados >  > Compartir > Tarjeta de memoria**.
 - Para compartir rutas, selecciona ** > Navegación > Planificador de rutas > Rutas guardadas >  > Compartir > Tarjeta de memoria**.
- 3 Selecciona uno o más waypoints o rutas.
- 4 Selecciona **Hecho**.

Importar archivos GPX con una tarjeta de memoria

Puedes importar datos, como waypoints y rutas, en formato GPX desde una tarjeta microSD compatible.

- 1 Inserta una tarjeta microSD compatible que contenga uno o más archivos .gpx en la ranura para tarjetas de memoria de tu dispositivo.

El dispositivo RV / Camper importa de forma automática cualquier archivo .gpx que encuentre en la tarjeta microSD.

- 2 Selecciona una opción:

- Para ver waypoints importados, selecciona **Destino > Guardados**.
- Para ver rutas importadas, selecciona  > **Navegación > Planificador de rutas > Rutas guardadas**.

Comprar mapas adicionales

- 1 Visita la página del dispositivo en garmin.com.
- 2 Haz clic en la pestaña **Mapa**.
- 3 Sigue las instrucciones que se muestran en la pantalla.

Compra de accesorios

- Los accesorios opcionales están disponibles en garmin.com o en tu distribuidor de Garmin.

