

LG-Power™

LC-M27FC

CURVED GAMING MONITOR



BENUTZERHANDBUCH

INHALTSVERZEICHNIS

1. Sicherheitshinweise
2. Wartung
3. Produktvorstellung
4. Montage
5. Wandmontage
6. Kabel anschließen
7. Bildschirmbetrieb
8. Grundlegende Problembhebung
9. Grundspezifikation

1. Sicherheitsvorkehrungen

- Halten Sie den Monitor von Wasserquellen oder feuchten Orten wie beispielsweise Badezimmer, Küchen, Kellern und Schwimmbecken fern.
- Vergewissern Sie sich, dass der Monitor auf einer flachen Oberfläche steht. Ein umfallender Monitor kann zu Verletzungen und/oder Produktbeschädigungen führen.
- Bewahren und nutzen Sie den Monitor an einem kühlen, trockenen und gut belüfteten Ort und halten Sie ihn von Emissions- und Wärmequellen fern.
- Bedecken oder blockieren Sie die Belüftungsöffnung auf der Rückseite des Gehäuses und nutzen Sie das Produkt nicht auf Betten, Sofas, Decken oder ähnlichen Gegenständen.
- Der zulässige Bereich für die Versorgungsspannung des Monitors ist auf dem Etikett auf der Rückseite des Gehäuses angegeben. Wenn Sie die Spannung am Nutzungsort nicht kennen, wenden Sie sich bitte an Ihren Händler oder das örtliche Stromversorgungsunternehmen.
- Ziehen Sie den Netzstecker aus der Netzsteckdose, wenn Sie den Monitor für längere Zeit nicht nutzen.
- Verwenden Sie eine betriebssicher geerdete Netzsteckdose und überlasten Sie diese nicht. Missachtung kann zu Brand oder Stromschlag führen.
- Stecken Sie keine Fremdkörper in den Monitor. Missachtung kann zu Kurzschluss und in Folge dessen zu Brand oder Stromschlag führen.
- Demontieren oder reparieren Sie das Gerät nicht selbst. Missachtung kann zu Stromschlag führen. Bei Störungen wenden Sie sich bitte direkt an den Kundendienst.
- Ziehen Sie weder kräftig am Netzkabel noch verdrehen Sie es mit Gewalt.

2. Wartung

VORSICHT: Ziehen Sie das Netzkabel aus der Steckdose, bevor Sie den Monitor reinigen.

- Befeuchten Sie zum Reinigen Ihres Bildschirms ein weiches, sauberes Tuch leicht mit Wasser.
- Bitte verwenden Sie nach Möglichkeit ein spezielles Bildschirm-Reinigungstuch.
- Verwenden Sie kein Benzol, Verdünner, Ammoniak, abrasive Reiniger oder Druckluft.
- Ungeeignete Reinigungslösungen können den Monitor beschädigen oder einen milchigen Film auf dem Bildschirm oder dem Gehäuse hinterlassen.
- Trennen Sie den Monitor, wenn Sie ihn über einen längeren Zeitraum nicht verwenden möchten.
- Setzen Sie den Monitor nicht Staub, Flüssigkeiten oder einer feuchten Umgebung aus.
- Falls der Monitor mit jeglicher Flüssigkeit in Kontakt kommt, wischen Sie sie sofort mit einem trockenen Tuch ab.
- Falls Flüssigkeit in die Lüftungslöcher verschüttet wird, verwenden Sie den Monitor nicht mehr.
- Bitte wenden Sie sich an einen professionellen Servicetechniker.

Rechtlicher Hinweis:



Die Begriffe HDMI, HDMI High-Definition Multimedia Interface, HDMI Trade Dress und die HDMI Logos sind Marken oder eingetragene Marken von HDMI Licensing Administrator, Inc.

3. Produktvorstellung

Lieferumfang

- Bitte überprüfen Sie, ob sich in der Monitorverpackung alle Teile befinden. Bitte setzen Sie sich mit Ihrem Händler in Verbindung, wenn Teile fehlen sollten.
- Hinweis: Zusätzliche Schrauben können als Ersatzteil verwendet werden.
Bildschirm/Standfußteile und Schrauben/HDMI-Kabel/Schrauben für optionales Wandbefestigungszubehör/Netzadapter/Benutzerhandbuch

4. Montage

Installation des Monitorständers:

1. Setzen Sie den Standfußständer in der Öffnung auf der Rückseite des Monitorgehäuses (1) ein und drücken Sie ihn anschließend nach unten (2).
2. Setzen Sie den Standfuß auf den Standfußständer und befestigen Sie ihn anschließend mit zwei Schrauben (3).

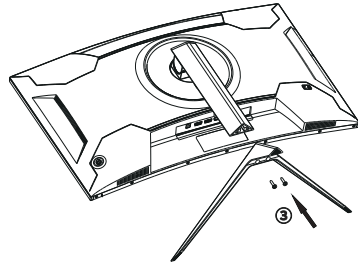
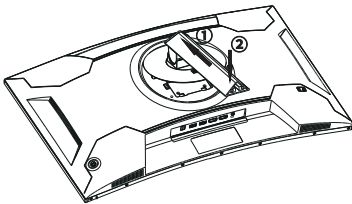

3. Hiermit ist die Installation abgeschlossen.

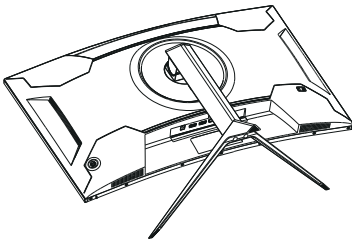

Deinstallation des Monitorständers (beispielsweise für die Wandmontage des Monitors):

1. Lösen Sie die beiden Schrauben und entfernen Sie den Standfuß (1).
2. Drücken Sie den Schieber neben der VESA-Montageabdeckung des Standfußes nach oben (2) und kippen Sie den Standfußständer nach oben (3).

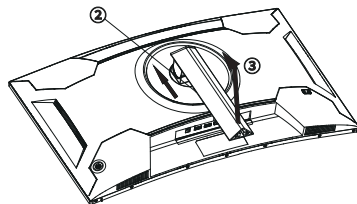
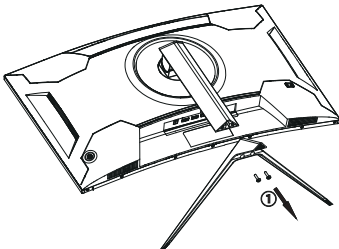

3. Entfernen Sie den Standfußständer von der Rückseite des Monitorgehäuses (4).

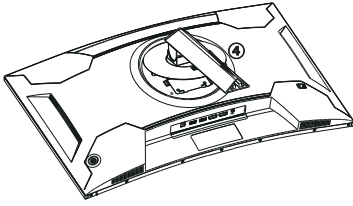

! Hinweis: Um einer Beschädigung des Flüssigkristallbildschirms vorzubeugen, achten Sie darauf, nicht mit der Hand auf den Flüssigkristallbildschirm zu drücken.

5. Wandmontage

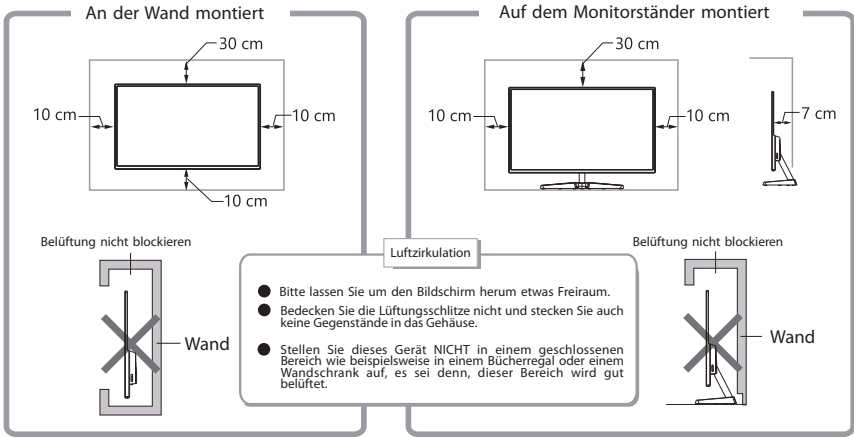

1. Befestigen Sie die Wandhalterung mit Schrauben an der Rückseite des Monitors.

2. Hinweis: Bringen Sie das zusammengesetzte Produkt an einer massiven Wand an. Achten Sie darauf, dass Sie den Bildschirm nicht mit Ihren Händen eindrücken, um einer Beschädigung des Bildschirms vorzubeugen.

Halterung (nicht im Lieferumfang enthalten)

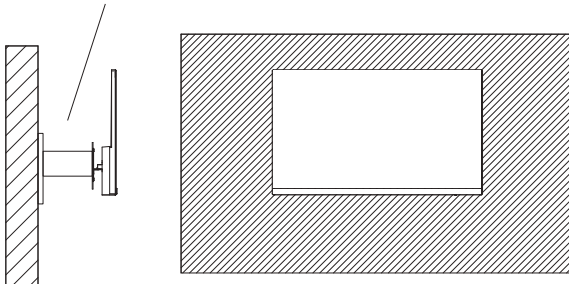

! Hinweis: Der Monitor muss ordnungsgemäß und fest sitzend an der Wand montiert werden, um einem Herunterfallen des Monitors vorzubeugen. Stellen oder hängen Sie keine Gegenstände auf/an die Wandhalterung.

6. Kabel anschließen

* Hinweis: Wenn das Netzkabel oder ein Signalkabel beschädigt ist, muss es sofort ersetzt werden.

Für den Anschluss Ihres Monitors an einen Computer verwenden Sie ein DisplayPort-Kabel (empfohlen) oder ein HDMI-Kabel.

Schließen Sie den Netzadapter am DC-Eingang Ihres Monitors an.

An Ihren Monitor können Sie Kopfhörer oder Lautsprecher anschließen.

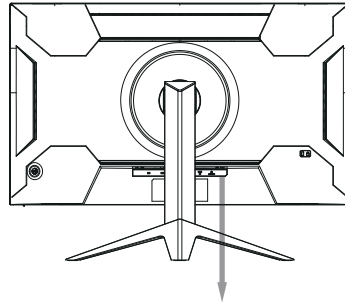

AUDIOAUSGANG

Audiowiedergabegeräte wie beispielsweise Kopfhörer schließen Sie am AUDIOAUSGANG an.

A diagram showing a 3.5mm audio cable plugged into the AUDIOAUSGANG port. Below the cable, there are icons for headphones and a pair of speakers, with the word 'OR' between them.

DC-EINGANG

Den DC-Stecker des Netzadapters schließen Sie an der Schnittstelle DC IN Ihres Monitors an und den Netzstecker des Netzadapters stecken Sie in eine ordnungsgemäß geerdete Netzsteckdose.

A diagram showing a DC power adapter with its DC plug inserted into the DC-EINGANG port. The power adapter's AC cord is plugged into a standard wall outlet.

7. Bildschirmbetrieb

7.1 Anzeige-LED

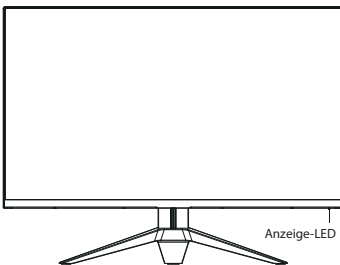

Eine konstant blau leuchtende Anzeige-LED zeigt an, dass der Monitor eingeschaltet ist und ordnungsgemäß arbeitet.

Eine rot blinkende Anzeige-LED zeigt an, dass sich der Monitor im Energiesparmodus befindet (bis er ein Aufwecksignal vom Computer empfängt).

Die Anzeige erlischt, wenn der Monitor vom Stromnetz getrennt wird.

Vergewissern Sie sich, dass Ihr Computer eingeschaltet ist und ordnungsgemäß funktioniert. Überprüfen Sie weiterhin, ob alle Videokabel ordnungsgemäß angeschlossen und/oder mit dem Monitor verbunden sind.

7.2 Wippschalter/OSD-Menü

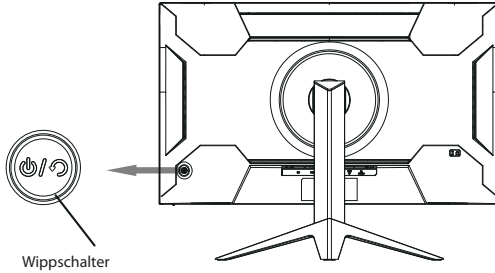

Grundfunktionen:

▲	Wippschalter nach oben	Der monitor fährt aus
▼	Wippschalter nach unten	Sie gehen zu "models suchen" dort in der mitte ihres fokus Beweg den joystick zur schnellschaltung
◀	Wippschalter nach links	Gib das OSD auf und starte das menü
▶	Wippschalter nach rechts	Geben sie den eingaben an die quelle ein, damit sie sie umschalten können
☐	Wippschalter drücken	Klicken sie auf das on-screen-display und wählen sie das menü standardCursor entspricht & einstellungen in der menü-position. Drücken sie einen joystick, um in das hauptmenü zu gelangen

Funktionsmenü:

▲	Wippschalter nach oben	Ändere den wert in andere parameter Oder verändere den wert
▼	Wippschalter nach unten	Ändere den wert in andere parameter Oder verändere den wert
◀	Wippschalter nach links	Es gibt die menüs wieder zurück
▶	Wippschalter nach rechts	Aktuelle einstellungen bestätigen und auf die untersten menüs übergehen
☐	Wippschalter drücken	Aktuelle einstellungen bestätigen und auf die untersten menüs übergehen

7.3 Bildschirmschutz

Wenn die vom Computer kommenden Videosignale den Frequenzbereich des Bildschirms überschreiten, werden die Horizontal- und Halbbildsynchronisationssignale zum Schutz des Monitors ausgeschaltet. Stellen Sie die Ausgangsfrequenz des Computers auf einen niedrigeren Wert ein, der innerhalb des Frequenzbereichs des Monitors liegt.

7.4 Monitor einstellen

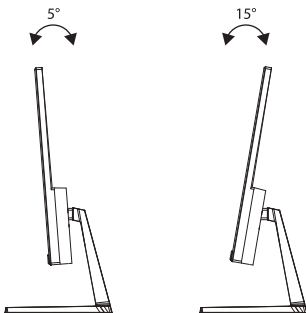

Neigungswinkel
 $-5,0^\circ (\pm 2,0^\circ) - +15^\circ (\pm 2,0^\circ)$

8. Grundlegende Problembekämpfung

Problem	Problembekämpfung
Keine Anzeige/erloschene Anzeige-LED	Überprüfen Sie, ob alle Kabel ordnungsgemäß angeschlossen sind (Stromversorgung und Videosignal) und ob der Monitor evtl. ausgeschaltet ist.
Unschärfes Bild/falsche Bildgröße	Wechseln Sie in das Menü „Image Settings“ (Bildeinstellungen) und wählen Sie hier „Auto image adjust“ (Automatische Bildanpassung) aus.
Dunkles Bild	Wechseln Sie in das Menü „Brightness and contrast“ (Helligkeit und Kontrast) und passen Sie hier die Werte entsprechend an.
Überhitzter Monitor	Lassen Sie mindestens 5 cm (empfohlen 10 cm) Freiraum zur Belüftung des Monitors um den Monitor herum und bedecken Sie das Gehäuse des Monitors nicht.
Dunkle oder helle Punkte nach dem Einschalten des Monitors	Aufgrund von Temperaturunterschieden leuchtet die Hintergrundbeleuchtung u. U. nach dem Einschalten des Monitors ungleichmäßig. Es kann bis zu 20 Minuten dauern, bis die dunklen bzw. hellen Punkte auf dem Display automatisch wieder verschwinden.
Blinkendes, wackelndes oder verzerrtes Bild	Überprüfen Sie die Anzeigeeinstellungen Ihres Computers und korrigieren Sie bei Bedarf die Auflösung und die Bildwiederholrate.
Unbekanntes Geräusch nach dem Ausschalten des Monitors	Diese Geräusche können auftreten, wenn sich stromführende Komponenten Ihres Monitors nach dem Ausschalten entladen.

9. Grundspezifikation

Produkttyp	Gaming-Monitor mit gewölbtem Flüssigkristallbildschirm	
Produktmodell	LC-M27FC	
Bildschirmabmessung	27"/68,58 cm	
Bildseitenverhältnis	16:9	
Blickwinkel	178°/178° (H/V)	
Pixelabstand	0,1038 mm (H) x 0,3114 (V) mm	
Kontrastverhältnis	3000:1 (typ.)	
Farben	16,7 Mio.	
Auflösung	1920 x 1080 Pixel	
Maximale Bildwiederholrate	180Hz	
Stromversorgungsspezifikationen	12,0 V DC ±3,0 Die Standardspannung und -stromstärke kann je nach Land hiervon abweichen. Die jeweiligen Angaben finden Sie auf dem Produktschild auf der Rückseite des Produkts.	
Produktabmessungen	Ohne Monitorständer	611,3 x 362,3 x 93,3 mm
	Mit Monitorständer	611,3 x 462,4 x 251,8 mm
	Eigengewicht	Ca. 4,8 kg
	Bruttogewicht	Ca. 6,9 kg
Neigungswinkel	Max. Neigbarkeit nach vorn -5°; Max. Neigbarkeit nach hinten: 15°	
Drehwinkel	k. A.	
Höhenwinkel	k. A.	
Schwenkwinkel	k. A.	
Umgebungsbedingungen	Nutzung	Temperatur: 0 °C – 40 °C (32 °F – 104 °F); Luftfeuchtigkeit: 10 % – 90 % relative Luftfeuchtigkeit (nicht kondensierend)
	Aufbewahrung	Temperatur: -20 °C – 60 °C (-4 °F – 140 °F); Luftfeuchtigkeit: 5 % – 95 % relative Luftfeuchtigkeit (nicht kondensierend)

LC-POWER™

**Silent Power Electronics GmbH
Formerweg 8
47877 Willich
Deutschland
www.lc-power.com**

LG-Power™

LC-M27FC

CURVED GAMING MONITOR



USER MANUAL

TABLE OF CONTENTS

1. Safety precautions
2. Maintenance
3. Product introduction
4. Installation
5. Wall-mounting installation
6. Cable connection
7. Display operation
8. Basic troubleshooting
9. Basic parameters

1. Safety precautions

- Keep the monitor away from water sources or damp places, such as bath rooms, kitchens, basements and swimming pools.
- Make sure the monitor is placed on a flat surface. If the monitor falls down, it may cause injury or a damage to the device.
- Store and use the monitor in a cool, dry and well ventilated place, and keep it away from emission and heat sources.
- Do not cover or block the vent hole in the rear casing, and do not use the product on a bed, sofa, blanket or similar objects.
- The range of the supply voltage of the monitor is printed on the label on the rear casing. If it is impossible to determine the supply voltage, please consult the distributor or local power company.
- If the monitor will not be used for a long period, please unplug it from the electrical outlet.
- Please use a reliable earthing socket, do not overload the socket, or it may cause fire or electric shock.
- Do not put foreign matters into the monitor, or it may cause short circuits resulting fire or electric shock.
- Do not disassemble or repair this product by self to avoid electric shock. If faults occur, please contact the after-sales service directly.
- Do not pull or twist the power cable forcedly.

2. Maintenance

CAUTION: Unplug the power cable from the outlet before cleaning the monitor.

- To clean your screen, slightly moisten a soft, clean cloth with water.
 - Please use a special screen-cleaning tissue if possible.
 - Do not use benzene, thinner, ammonia, abrasive cleaners or compressed air.
 - Inappropriate cleaning solutions may damage the monitor or leave a milky film on the screen or the housing.
 - Unplug the monitor if you are not going to use it for a longer time period.
 - Do not expose the monitor to dust, liquids or a humid environment.
 - In case the monitor gets in touch with any liquid, wipe it down immediately using a dry cloth.
- In case any liquid gets spilled into the ventilation holes, do not use the monitor anymore.
Please contact a professional service technician.

Legal note:



The terms HDMI and HDMI High-Definition Multimedia Interface, and the HDMI Logo are trademarks or registered trademarks of HDMI Licensing Administrator, Inc. in the United States and other countries.

3. Product introduction

Packing list

- Please check that the package of the monitor contains all parts. If any part is missing, please contact your retailer.

- Note: Additional screws may be used as spare parts.

Display / base parts and screws / HDMI cable / screws for optional wall-mounting accessory / power adapter / user manual

4. Installation

Installation of the base:

1. Tilt the stem into the opening on the back of the monitor housing (1) and push it down (2).

2. Mount the base to the stem and fix it with two screws (3).

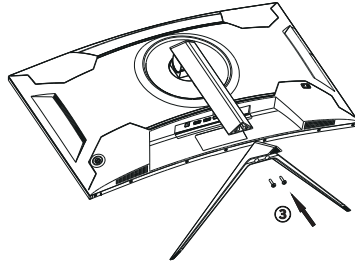
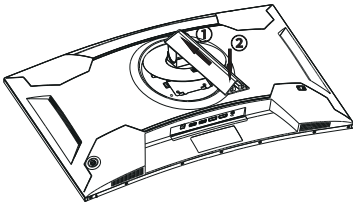

3. You have completed the installation.

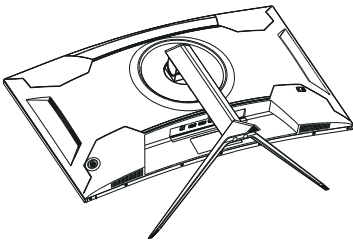

Deinstallation of the base (e.g. if you want to change to wall-mounting):

1. Unscrew the two screws and remove the base (1).

2. Push the slider next to the VESA mounting cover of the base upward (2) and tilt the stem upward (3).

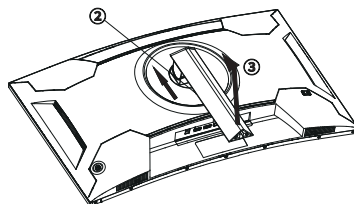
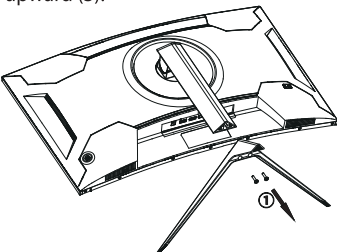

3. Remove the stem from the back side of the monitor (4).

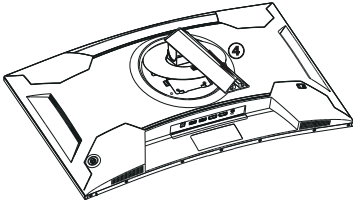

! Note: Do not press on the liquid crystal screen with your hand to avoid damage to the screen panel.

5. Wall-mounting installation

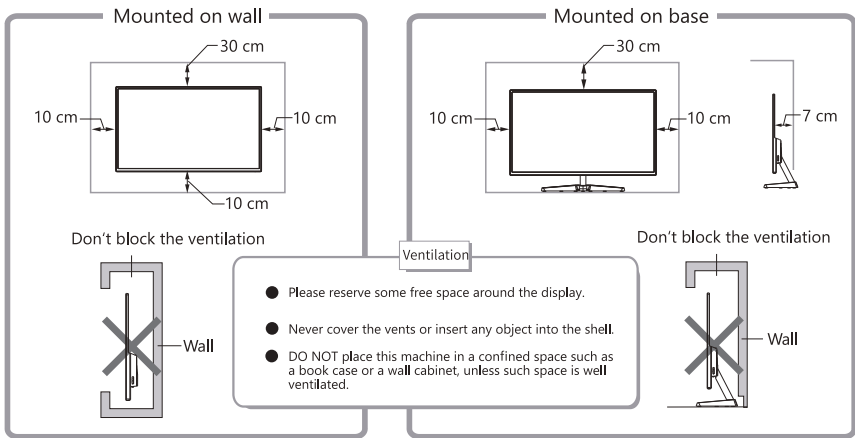

1. Take out the wall mount assembly and lock the wall mount assembly with screws.

2. Note: Hang the assembled product on a hard wall. Do not pinch the screen with your hands to avoid damaging the screen.

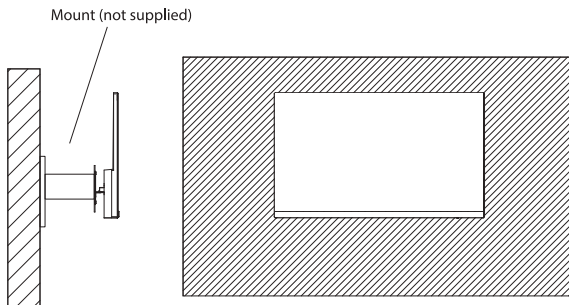

Note: In order to prevent the monitor from falling when it is used on the wall, please install it properly and securely. Do not place or hang any objects on the wall bracket.

6. Cable connection

* Note: If the power cable or signal cable is damaged, you must replace it immediately.

Use a DisplayPort (preferred) or HDMI cable to connect your monitor to the graphics card output of your computer.

Connect the power adapter to the power connector of your monitor.

You may connect headphones or speakers to your monitor.

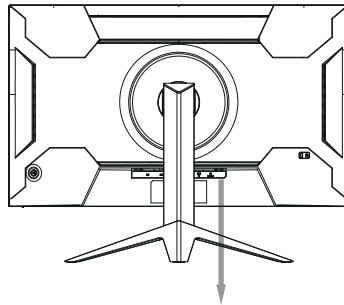

AUDIO OUT

Connect audio playback devices such as headphones to the AUDIO OUT interface.

OR

DC IN

Please connect the power adapter plug to the corresponding power port of the monitor, and connect the other end to a properly grounded power outlet.

7. Display operation

7.1 Indicator light

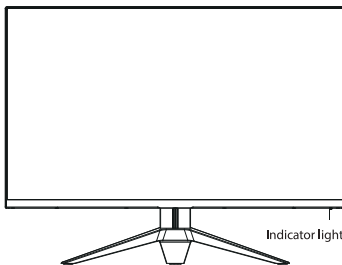

Steady blue light indicates that the power is on and the monitor works normally.

Red blinking light indicates that the monitor is in its energy saving mode until it receives a new signal from the computer.

If the monitor is fully turned off, the indicator light will also be turned off.

Please make sure your computer is turned on and operates normally, check if all video cables are fully plugged in and/or connected to the monitor.

7.2 Rocker switch / OSD menu

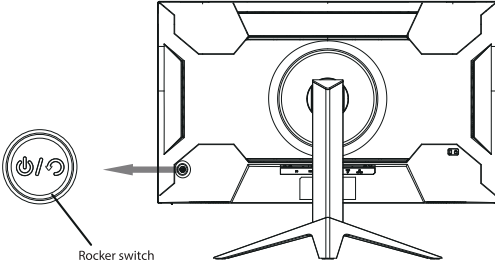

Basic function:

▲	Rocker switch up	Monitor will enter the shutdown state
▼	Rocker switch down	Enter [Mode Selection]. Move the rocker left or right at this focus to quickly switch modes
◀	Rocker switch left	Exit 5 the OSD start menu
▶	Rocker switch right	Input selection window will appear to switch sources
⏏	Press rocker switch	Call up the OSD start menu. The default cursor in the start menu is [Menu]. Press the rocker to enter the OSD menu

Entering the function menu:

▲	Rocker switch up	Move to different parameters or adjust values
▼	Rocker switch down	Move to different parameters or adjust values
◀	Rocker switch left	Return to the previous menu
▶	Rocker switch right	Confirm the current settings and enter the next level menu
⏏	Press rocker switch	Confirm the current settings and enter the next level menu

7.3 Panel protection

When the video signals provided by the computer exceed the frequency range of the display, the horizontal and field synchronizing signals will be shut down to protect the display. Set the output frequency of the computer to a lower value within the range of the monitor.

7.4 Monitor adjustment

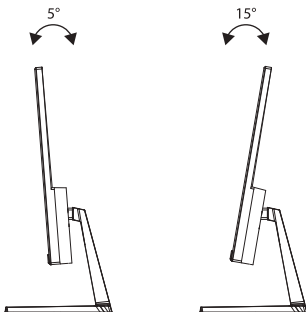

Tilting angle

$-5,0^{\circ} (\pm 2.0^{\circ}) - +15^{\circ} (\pm 2.0^{\circ})$

8. Basic troubleshooting

Issue	Troubleshooting
No display / the power indicator LED is off	Check if all cables are connected correctly (power and video signal) and if the monitor has been fully shut down.
Blurry image, wrong size	Enter the menu „image settings“ and select „Auto image adjust“.
Dark image	Enter the menu „Brightness and contrast“ to adjust the according values.
Overheated monitor	Leave at least 5 cm (better 10 cm) free space for ventilation around the monitor, do not cover the housing of the monitor.
Dark or light spots after turning the monitor on	The backlight may be illuminated unevenly due to temperature differences at start-up. It may take up to 20 minutes, then the dark/light spots of the display will be corrected automatically.
Blinking, shaking or distorted image	Check your computer’s display setting and correct the resolution and refresh rate.
Unknown sound after turning off the monitor	This may happen when the power-related components of the monitor discharge after turning it off.

9. Basic parameters

Product type	Anti-glare Liquid Crystal Display	
Product model	LC-M27FC	
Screen size	27" / 68,58 cm	
Aspect ratio	16:9	
Viewing angle	178° (H) / 178° (V)	
Pixel pitch	0,1038 mm (H) x 0,3114 (V) mm	
Contrast ratio	3000:1 (typ.)	
Colours	16,7 M	
Resolution	1920 x 1080 pixel	
Maximum refresh rate	180 Hz	
Power specifications	DC 12,0 V \pm 3,0 A The standard voltage and current may vary with countries, please refer to the label at the back of the product.	
Product dimensions	Without base	611,3 × 362,3 × 93,3 mm
	With base	611,3 × 462,4 × 251,8 mm
	Net Weight	approx. 4,8 kg
	Gross Weight	approx. 6,9 kg
Tilting angle	Forward tilting: -5°; backward tilting: 15°	
Rotation angle	NA	
Height angle	NA	
Pivot angle	NA	
Environmental conditions	Usage	Temperature: 0° C ~ 40° C (32° F ~ 104° F); humidity: 10 % ~ 90 % RH (non-condensing)
	Storage	Temperature: -20° C ~ 60° C (-4° F ~ 140° F); humidity: 5 % ~ 95 % RH (non-condensing)

LC-POWER™

Silent Power Electronics GmbH

Formerweg 8

47877 Willich

Germany

www.lc-power.com

LG-Power™

LC-M27FC

CURVED GAMING MONITOR



GUIDE D'UTILISATION

TABLE DES MATIÈRES

1. Précautions de sécurité
2. Maintenance
3. Présentation du produit
4. Installation
5. Installation murale
6. Câble de connexion
7. Utilisation de l'écran
8. Dépannage de base
9. Paramètres de base

1. Précautions de sécurité

- Éloignez l'écran de toute source d'eau et d'endroit humide, tels que salles de bain, cuisines, sous-sols et piscines.
- Mettez l'écran sur une surface plane. En cas de chute de l'écran, il peut causer des blessures ou endommager d'autres appareils.
- Il faut ranger et utiliser l'écran dans un endroit frais, sec et bien aéré, et l'éloigner de toute source d'émission de chaleur.
- Il ne faut ni couvrir ni bloquer les fentes d'aération situées à l'arrière ni utiliser le produit sur un lit, un canapé, une couverture ou d'objets similaires.
- La plage de tension d'alimentation de l'écran se trouve sur l'étiquette sur le boîtier arrière. S'il est impossible de déterminer la tension, il faut consulter le distributeur ou la compagnie d'électricité locale.
- Il faut débrancher l'écran s'il ne va pas être utilisé pendant une longue période.
- Il faut utiliser une prise de terre fiable, sans la surcharger, cela pourrait provoquer un incendie ou une électrocution.
- Il ne faut pas placer de corps étrangers dans l'écran, cela pourrait provoquer des courts-circuits entraînant un incendie ou une électrocution.
- Il ne faut ni démonter ni réparer ce produit par vous-même pour éviter toute électrocution. En cas de panne, il faut contacter directement le service après-vente.
- Il ne faut ni tirer de force ni tordre le cordon d'alimentation.

2. Maintenance

ATTENTION : Débranchez le cordon d'alimentation avant de nettoyer l'écran.

- Il faut nettoyer l'écran avec un chiffon doux, propre et légèrement humide.
- Si possible, utilisez un chiffon spécial pour nettoyage d'écrans.
- À ne pas utiliser de benzène, de diluant, d'ammoniac, de nettoyants abrasifs ou d'air comprimé.
- Des solutions de nettoyage inappropriées peuvent endommager l'écran ou laisser une couche blanchâtre sur l'écran ou le boîtier.
- Il faut débrancher l'écran s'il ne va pas être utilisé pendant une longue période.
- Il ne faut pas exposer l'écran à la poussière, aux liquides et à l'humidité.
- Si un liquide est versé sur l'écran, il faut l'essuyer immédiatement avec un chiffon sec.
Il ne faut plus utiliser l'écran en cas de versement de liquide dans les fentes de ventilation.
Il faut contacter un technicien de service professionnel.

Remarque légale :

HDMITM
HIGH-DEFINITION MULTIMEDIA INTERFACE

Les termes HDMI, interface multimédia haute définition HDMI et habillage commercial HDMI, et les logos HDMI sont des marques commerciales et des marques déposées de HDMI Licensing Administrator, Inc.

3. Présentation du produit

Contenu de l'emballage

- Il faut vérifier que l'emballage de l'écran contient toutes les pièces. Si des pièces manquent, il faut contacter le revendeur.
- Remarque : Des vis supplémentaires peuvent être utilisées comme rechange.
Écran / pièces et vis de base / câble HDMI / vis pour l'accessoire de montage mural optionnel / adaptateur secteur / guide d'utilisation

4. Installation

Installation de la base :

1. Inclinez le support dans l'ouverture à l'arrière de l'écran (1) et le pousser vers le bas (2).
2. Fixez la base au support avec deux vis (3).

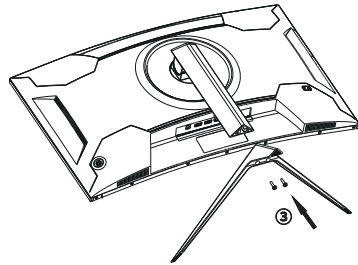
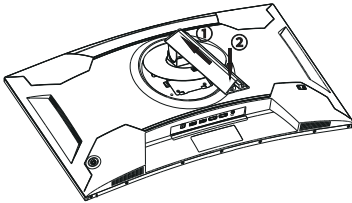

3. L'installation est terminée.

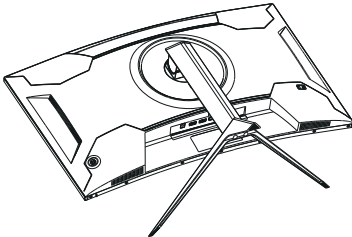

Désinstallation de la base (en cas d'utilisation du montage mural) :

1. Dévissez les deux vis et démontez la base (1).
2. Poussez le support vers le couvercle de montage VESA de la base (2) et l'incliner vers le haut (3).

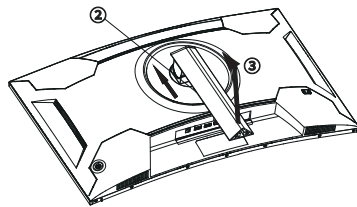
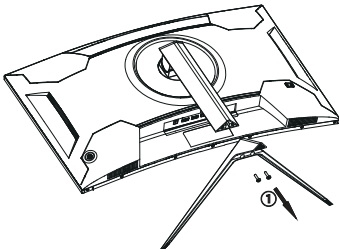

3. Retirez le support de l'arrière de l'écran (4).

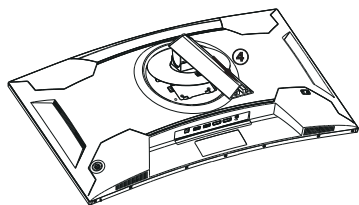

! Remarque : Il faut éviter d'appuyer sur l'écran à cristaux liquides avec la main pour éviter d'endommager le panneau.

5. Installation murale

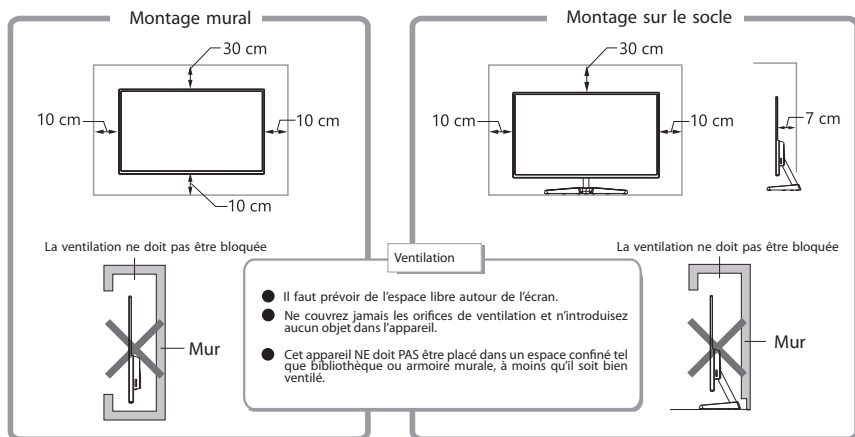

1. Retirez le kit de montage mural et le verrouiller avec des vis.

2. Remarque : Accrochez le kit assemblé sur un mur solide. N'appuyez pas sur l'écran avec vos mains pour éviter de l'endommager.

Support de montage (non fourni)

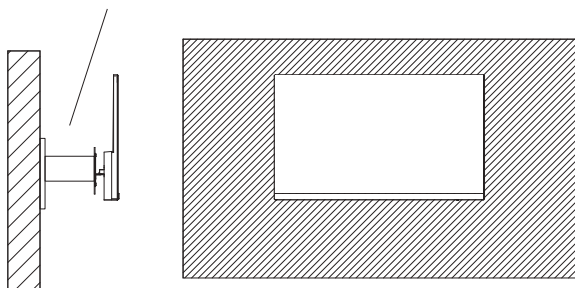

! Remarque : Il faut accrocher correctement l'écran au mur pour éviter toute chute. Il ne faut ni placer ni accrocher d'autres objets au support mural.

6. Câble de connexion

* Remarque : Si le cordon d'alimentation ou le câble de signal est endommagé, il faut le remplacer immédiatement.

Utilisez un câble DisplayPort (de préférence) ou HDMI pour connecter l'écran à la sortie de la carte graphique d'un ordinateur.

Raccordez l'adaptateur d'alimentation au connecteur d'alimentation de l'écran.

Des écouteurs ou haut-parleurs peuvent être connectés à l'écran.

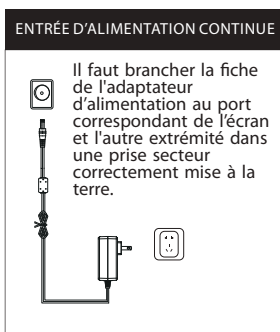
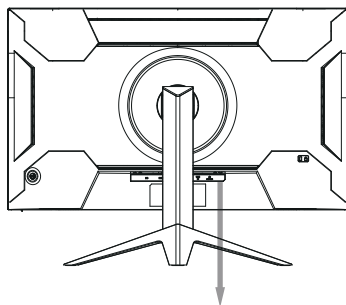

7. Utilisation de l'écran

7.1 Témoin

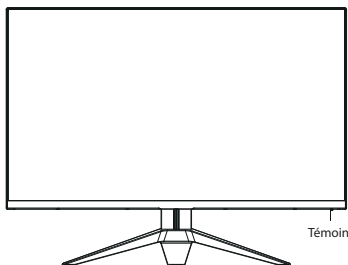

Un témoin bleu indique que l'écran est alimenté et fonctionne normalement.

Un témoin rouge clignotant indique que l'écran est en mode économie d'énergie jusqu'à un signal de l'ordinateur.

Lorsque l'écran est éteint, le témoin s'éteint également.

Assurez-vous que l'ordinateur est allumé et fonctionne normalement, et que tous les câbles vidéo sont connectés à l'écran.

7.2 Interrupteur à bascule / menu OSD

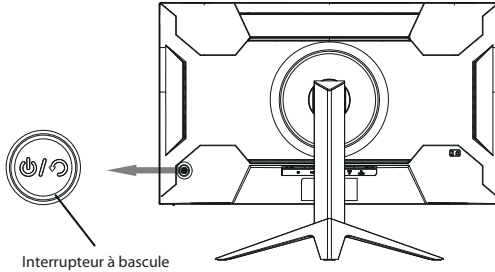

Interrupteur à bascule

Fonctions de base :

▲	Interrupteur à bascule vers le haut	L'affichage sera mis hors tension
▼	Interrupteur à bascule vers le bas	Fenêtre de sélection d'entrée avec commutation de la source de lettre
◀	Interrupteur à bascule vers la gauche	Entrez [mode select], déplacez le rocker de gauche à droite à ce point focal pour changer de mode rapidement
▶	Interrupteur à bascule vers la droite	Fenêtre de sélection d'entrée avec commutation de la source de lettre
☞	Appuyez sur l'interrupteur à bascule	Appeler le menu de début d'osd, le curseur par défaut du menu de début est [entrer dans le menu "position, appuyez sur le rocker pour accéder au menu principal

Accès aux fonctions du menu :

▲	Interrupteur à bascule vers le haut	Passer à un paramètre différent ou à une valeur de réglage
▼	Interrupteur à bascule vers le bas	Passer à un paramètre différent ou à une valeur de réglage
◀	Interrupteur à bascule vers la gauche	Retour au menu du niveau supérieur
▶	Interrupteur à bascule vers la droite	Confirmez les paramètres actuels et passez au menu de niveau suivant
☞	Appuyez sur l'interrupteur à bascule	Confirmez les paramètres actuels et passez au menu de niveau suivant

7.3 Protection du panneau

Lorsque les signaux vidéo fournis par l'ordinateur dépassent la gamme de fréquences de l'écran, les signaux de synchronisation horizontale et de champ seront coupés pour protéger ce dernier. Réglez la fréquence de sortie de l'ordinateur sur une valeur inférieure dans la plage de fréquences de l'écran.

7.4 Réglage de l'écran

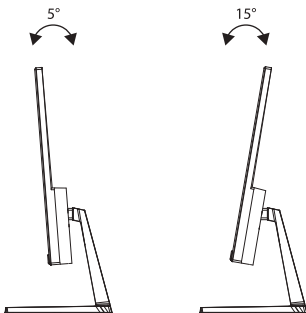

Angle d'inclinaison
 $-5,0^\circ (\pm 2,0^\circ) - +15^\circ (\pm 2,0^\circ)$

8. Dépannage de base

Erreur	Dépannage
Pas d'affichage / le témoin d'alimentation est éteint	Il faut vérifier que tous les câbles sont correctement connectés (alimentation et signal vidéo) et que l'écran a été complètement éteint.
Image floue ou de mauvaise taille	Accédez au menu « Image settings » (Paramètres d'image) et sélectionnez « Auto image adjust » (Réglage automatique de l'image).
Image sombre	Accédez au menu « Brightness and contrast » (Luminosité et contraste) pour régler les valeurs correspondantes.
Écran surchauffé	Laissez au moins 5 cm (de préférence 10 cm) d'espace libre pour la ventilation autour de l'écran et ne couvrez pas son boîtier.
Taches sombres ou claires après l'allumage de l'écran	Le rétroéclairage peut être éclairé de manière inégale à cause des différences de température au démarrage. Cela peut prendre jusqu'à 20 minutes avant les taches sombres/claires disparaissent automatiquement.
Image clignotante, tremblante ou déformée	Il faut vérifier les paramètres d'affichage de l'ordinateur et corriger la résolution et le taux de rafraîchissement.
Son inconnu après l'extinction de l'écran	Cela peut se produire lorsque des composants de l'alimentation de l'écran se déchargent après extinction.

9. Paramètres de base

Type de produit	Écran à cristaux liquides antireflet	
Modèle du produit	LC-M27FC	
Taille de l'écran	68,58 cm/27"	
Format d'image	16:9	
Angle de visualisation	178° (H)/178° (V)	
Pas des pixels	0,1038 mm (H) x 0,3114 mm (V)	
Rapport de contraste	3000:1 (typ.)	
Couleurs	16,7M	
Résolution	1920 x 1080 pixel	
Taux de rafraîchissement maximal	180Hz	
Spécification de l'alimentation	12,0 VCC ---3,0A La tension et le courant standard peuvent varier d'un pays à l'autre, il faut se reporter à l'étiquette située à l'arrière du produit.	
Dimensions du produit	Sans base	611,3 x 362,3 x 93,3 mm
	Avec base	611,3 x 462,4 x 251,8 mm
	Poids net	env. 4,8 kg
	Poids brut	env. 6,9 kg
Angle d'inclinaison	Inclinaison vers l'avant : -5°, Inclinaison vers l'arrière : 15°	
Angle de rotation	S/O	
Angle de hauteur	S/O	
Angle de pivotement	S/O	
Conditions environnementales	Utilisation	Température : 0 °C ~ 40 °C (32 °F ~ 104 °F), humidité : 10% ~ 90% HR (sans condensation)
	Stockage	Température : -20 °C ~ 60 °C (-4 °F ~ 140 °F), humidité : 5% ~ 95% HR (sans condensation)

LC-POWER™

Silent Power Electronics GmbH

Formerweg 8

47877 Willich

Allemagne

www.lc-power.com

LG-Power™

LC-M27FC

CURVED GAMING MONITOR



MANUALE UTENTE

INDICE

1. Misure di sicurezza
2. Manutenzione
3. Introduzione al prodotto
4. Installazione
5. Installazione a parete
6. Connessione via cavo
7. Funzionamento del display
8. Risoluzione dei problemi di base
9. Parametri di base

1. Misure di sicurezza

- Tenere il monitor lontano da fonti d'acqua o luoghi umidi, come bagni, cucine, scantinati e piscine.
- Assicurarci che il monitor sia posizionato su una superficie piana. Se il monitor cade, potrebbe causare lesioni personali o danni al dispositivo.
- Riporre e utilizzare il monitor in un luogo fresco, asciutto e ben ventilato e tenerlo lontano da emissioni e fonti di calore.
- Non coprire o bloccare il foro di ventilazione nell'alloggiamento posteriore e non utilizzare il prodotto su letti, divani, coperte o oggetti simili.
- L'intervallo di tensione di alimentazione del monitor è stampato sull'etichetta posta sulla parte posteriore dell'involucro. Se è impossibile determinare la tensione di alimentazione, consultare il distributore o l'azienda elettrica locale.
- Se il monitor non viene utilizzato per un lungo periodo, scollegarlo dalla presa elettrica.
- Utilizzare una presa di terra affidabile. Non sovraccaricare la presa. Ciò potrebbe causare incendi o scariche elettriche.
- Non inserire corpi estranei nel monitor. Ciò potrebbe causare cortocircuiti con conseguenti incendi o scariche elettriche.
- Non smontare o riparare questo prodotto da soli per evitare scariche elettriche. In caso di guasto, contattare direttamente l'assistenza post-vendita.
- Non tirare o torcere il cavo di alimentazione con forza.

2. Manutenzione

ATTENZIONE: Scollegare il cavo di alimentazione dalla presa prima di pulire il monitor.

- Per pulire lo schermo, inumidire leggermente un panno morbido e pulito con acqua.
- Utilizzare solo panni speciali per la pulizia degli schermi ove possibile.
- Non utilizzare benzene, solventi, ammoniaca, detergenti abrasivi o aria compressa.
- Soluzioni detergenti inadeguate possono danneggiare il monitor o lasciare una pellicola lattiginosa sullo schermo o sull'involucro.
- Scollegare il monitor se non lo si utilizza per un periodo di tempo prolungato.
- Non esporre il monitor a polvere, liquidi o umidità.
- Nel caso in cui il monitor entri in contatto con qualsiasi liquido, pulirlo immediatamente con un panno asciutto.
Nel caso in cui del liquido venga versato nei fori di ventilazione, non utilizzare più il monitor.
Contattare un tecnico di assistenza qualificato.

Nota legale:

HDMI™
HIGH-DEFINITION MULTIMEDIA INTERFACE

I termini HDMI, Interfaccia multimediale ad alta definizione HDMI (HDMI High-Definition Multimedia Interface), immagine commerciale HDMI (HDMI Trade Dress) e i loghi HDMI sono marchi commerciali o marchi commerciali registrati di HDMI Licensing Administrator, Inc.

3. Introduzione al prodotto

Lista di imballaggio

- Verificare che la confezione del monitor contenga tutti i componenti previsti. In caso di componenti mancanti, contattare il proprio rivenditore.
- Nota: Ulteriori viti possono essere utilizzate come parti di ricambio.
Display / viti e componenti di base / cavo HDMI / viti per l'accessorio opzionale per il montaggio a parete / adattatore di alimentazione / manuale utente

4. Installazione

Installazione del basamento:

1. Inclinare lo stelo nell'apertura sul retro dell'alloggiamento del monitor (1) e spingerlo verso il basso (2).
2. Montare il basamento sullo stelo e fissarlo con due viti (3).

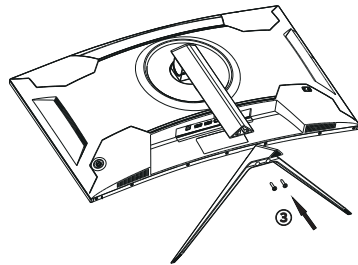
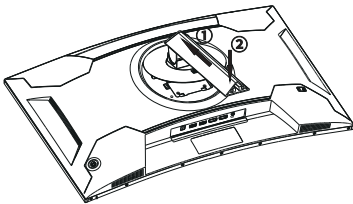

3. L'installazione è completata.

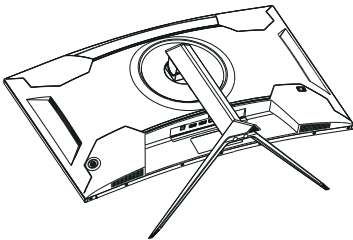

Disinstallazione del basamento (ad esempio se si desidera passare al montaggio a parete):

1. Svitare le due viti e rimuovere il basamento (1).
2. Spingere verso l'alto la parte scorrevole accanto alla copertura di montaggio VESA del basamento (2) e inclinare lo stelo verso l'alto (3).

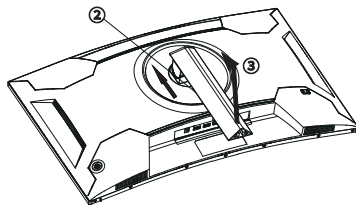
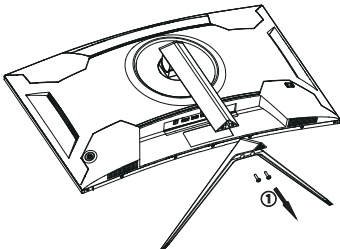

3. Rimuovere lo stelo dalla parte posteriore del monitor (4).

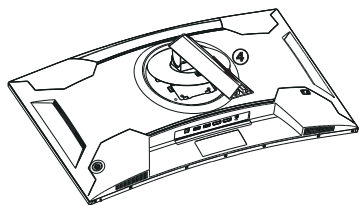

! Nota: Non premere sullo schermo a cristalli liquidi con la mano per evitare di danneggiare il pannello.

5. Installazione a parete

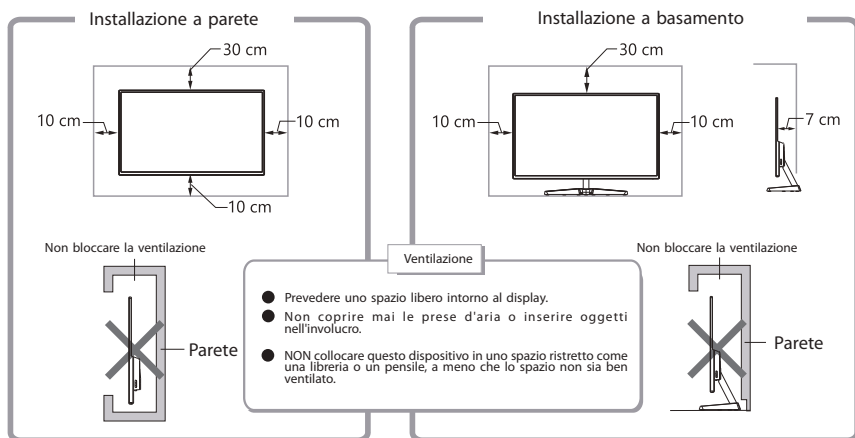

1. Estrarre il gruppo di montaggio a parete e bloccare il gruppo di montaggio a parete con le viti.

2. Nota: Installare il prodotto assemblato su una parete rigida. Non schiacciare lo schermo con le mani per evitare di danneggiarlo.

Supporto (non fornito)

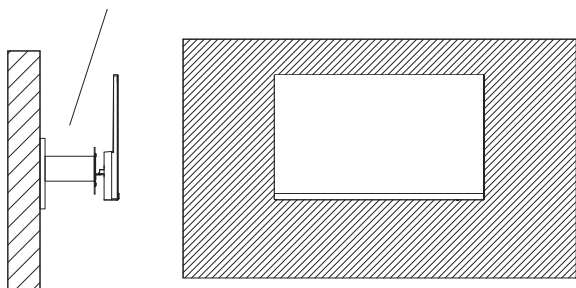

! Nota: Per evitare che il monitor cada quando viene utilizzato sulla parete, installarlo correttamente e in modo sicuro. Non collocare o appendere oggetti alla staffa a parete.

6. Connessione via cavo

* Nota: Se il cavo di alimentazione o il cavo di segnale sono danneggiati, è necessario sostituirli immediatamente.

Utilizzare un cavo DisplayPort (preferito) o HDMI per collegare il monitor all'uscita della scheda grafica del computer.

Collegare l'adattatore di alimentazione al connettore di alimentazione del monitor.

È possibile collegare al monitor cuffie o altoparlanti.

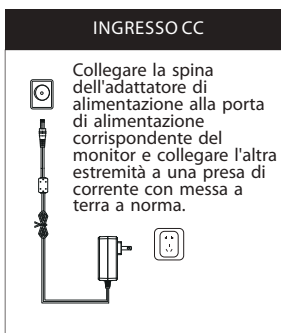
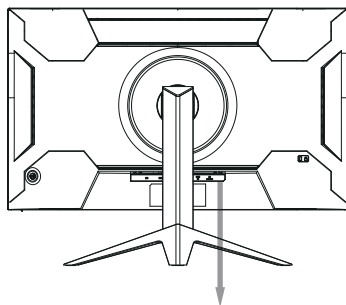

7. Funzionamento del display

7.1 Spia luminosa

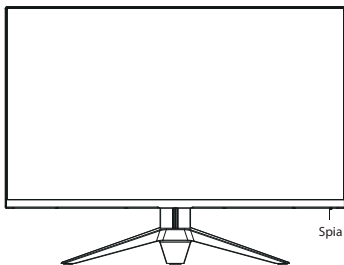

La spia blu fissa indica che l'alimentazione è attiva e il monitor funziona normalmente.

La spia rossa lampeggiante indica che il monitor è in modalità di risparmio energetico in attesa di un nuovo segnale dal computer.

Se il monitor è completamente spento, anche la spia luminosa si spegnerà.

Verificare che il computer sia acceso e funzioni normalmente, controllare che tutti i cavi video siano completamente inseriti e/o collegati al monitor.

7.2 Interruttore a bilanciere / menu OSD

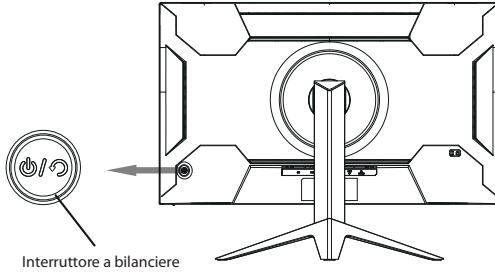

Funzioni di base:

▲	Interruttore a bilanciere verso l'alto	Il monitor sarà in fase di arresto
▼	Interruttore a bilanciere verso il basso	Il movimento del rocchetto a destra e a sinistra del centro permette di cambiare rapidamente il modo
◀	Interruttore a bilanciere verso sinistra	Ritiro dal menu iniziale OSD
▶	Interruttore a bilanciere verso destra	Vi sono finestre di selezione di input che permettono di scambiare fonti di lettere
☐	Premere l'interruttore a bilanciere	Richiedere il menù iniziale OSD, iniziare il menù con un indice di default come posizione del menù principale, premere la barra per accedere al menù principale

Accesso alla funzione menù:

▲	Interruttore a bilanciere verso l'alto	Si passa a diversi parametri o a valori regolatori
▼	Interruttore a bilanciere verso il basso	Si passa a diversi parametri o a valori regolatori
◀	Interruttore a bilanciere verso sinistra	Ritorno al menù dell'ultimo livello
▶	Interruttore a bilanciere verso destra	Conferma la definizione attuale e l'inserimento nel menu del livello inferiore
☐	Premere l'interruttore a bilanciere	Conferma la definizione attuale e l'inserimento nel menu del livello inferiore

7.3 Protezione del pannello

Quando i segnali video forniti dal computer superano la gamma di frequenza del display, i segnali di sincronizzazione orizzontale e di campo verranno disattivati per proteggere l'unità. Impostare la frequenza di uscita del computer su un valore inferiore, all'interno dell'intervallo del monitor.

7.4 Regolazione del monitor

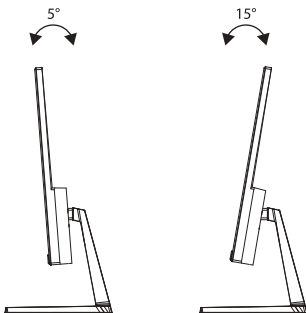

Angolo di inclinazione
 $-5,0^\circ (\pm 2,0^\circ) - +15^\circ (\pm 2,0^\circ)$

8. Risoluzione dei problemi di base

Problema	Risoluzione dei problemi
Assenza di visualizzazione / il LED dell'indicatore di alimentazione è spento	Controllare se tutti i cavi sono collegati correttamente (alimentazione e segnale video) e se il monitor è stato completamente spento.
Immagine sfocata, di dimensione errata	Accedere al menu "image settings" (Impostazioni immagine) e selezionare "Auto image adjust" (Regolazione automatica dell'immagine).
Immagine scura	Accedere al menu "Brightness and contrast" (Luminosità e contrasto) per regolare i valori corrispondenti.
Monitor surriscaldato	Lasciare almeno 5 cm (o meglio 10 cm) di spazio libero per la ventilazione attorno al monitor, non coprire l'alloggiamento del monitor.
Punti scuri o chiari dopo l'accensione del monitor	La retroilluminazione potrebbe funzionare in modo non uniforme a causa delle differenze di temperatura all'avvio. Potrebbero essere necessari fino a 20 minuti prima che i punti scuri/chiari del display vengano corretti automaticamente.
Immagine lampeggiante, tremante o distorta	Controlla le impostazioni schermo del computer e correggere i valori di risoluzione e frequenza di aggiornamento.
Suono sconosciuto dopo aver spento il monitor	Ciò può accadere quando i componenti relativi all'alimentazione del monitor si scaricano successivamente allo spegnimento.

9. Parametri di base

Tipo di prodotto		Display a cristalli liquidi antiriflesso
Modello prodotto		LC-M27FC
Dimensioni dello schermo		27"/68,58 cm
Rapporto di aspetto		16:9
Angolo visivo		178° (H)/178° (V)
Passo pixel		0,1038 mm (H) x 0,3114 (V) mm
Rapporto di contrasto		3000:1 (typ.)
Colori		16,7M
Risoluzione		1920 x 1080 pixel
Frequenza di aggiornamento massima		180Hz
Specifiche di alimentazione		12,0 V CC=== 3,0A La tensione e la corrente standard possono variare a seconda dei paesi. Fare riferimento all'etichetta sul retro del prodotto.
Dimensioni del prodotto	Senza basamento	611,3 x 362,3 x 93,3 mm
	Con basamento	611,3 x 462,4 x 251,8 mm
	Peso netto	circa 4,8 kg
	Peso lordo	circa 6,9 kg
Angolo di inclinazione		Inclinazione in avanti: -5°; inclinazione all'indietro: 15°
Angolo di rotazione		N/D
Angolo in altezza		N/D
Angolo di rotazione		N/D
Condizioni ambientali	Uso	Temperatura: 0°C ~ 40°C (32°F ~ 104°F); umidità: 10 % ~ 90 % UR (non condensante)
	Stoccaggio	Temperatura: -20°C ~ 60°C (-4°F ~ 140°F); umidità: 5 % ~ 95 % UR (non condensante)

LC-POWER™

Silent Power Electronics GmbH

Formerweg 8

47877 Willich

Germania

www.lc-power.com

LG-Power™

LC-M27FC

CURVED GAMING MONITOR



MANUAL DEL USUARIO

ÍNDICE

1. Precauciones de seguridad
2. Mantenimiento
3. Presentación del producto
4. Instalación
5. Instalación en pared
6. Conexión del cable
7. Funcionamiento de la pantalla
8. Solución de problemas básicos
9. Parámetros básicos

1. Precauciones de seguridad

- Mantenga el monitor lejos de fuentes de agua o lugares húmedos, como cuartos de baño, cocinas, sótanos o piscinas.
- Asegúrese de que el monitor está sobre una superficie plana. Si el monitor cae, puede causar lesiones o daños en el dispositivo.
- Almacene y utilice el monitor en un lugar fresco, seco y bien ventilado; y manténgalo lejos de emisiones y fuentes de calor.
- No cubra ni obstruya el orificio de ventilación de la carcasa trasera ni utilice el producto sobre una cama, sofá, sábana u objetos similares.
- El rango de la tensión de suministro del monitor está impresa en la etiqueta de la carcasa trasera. Si le resulta imposible determinar la tensión de suministro, consulte con el distribuidor o la empresa eléctrica local.
- Si no va a utilizar el monitor durante un periodo prolongado, desenchúfelo de la toma eléctrica.
- Utilice una toma con conexión a tierra fiable y no sobrecargue la toma, ya que podría producirse un incendio o descarga eléctrica.
- No coloque materias extrañas en el monitor, ya que podría producirse un cortocircuito que resulte en un incendio o descarga eléctrica.
- No desmonte ni repare el producto usted mismo para evitar descargas eléctricas. Si ocurre un fallo, póngase en contacto directamente con el servicio postventa.
- No estire ni retuerza a la fuerza el cable eléctrico.

2. Mantenimiento

PRECAUCIÓN: Desenchufe el cable eléctrico de la toma antes de limpiar el monitor.

- Humedezca ligeramente un paño suave y limpio con agua para limpiar la pantalla.
- Utilice un paño especial para limpiar pantallas si es posible.
- No utilice benceno, diluyentes, amoníaco, limpiadores abrasivos ni aire comprimido.
- Las soluciones de limpieza inadecuadas pueden dañar el monitor o dejar una película lechosa en la pantalla o en la carcasa.
- Desenchufe el monitor si no va a utilizarlo durante un periodo prolongado.
- No esponga el monitor al polvo, líquidos o un ambiente húmedo.
- Si el monitor entra en contacto con algún líquido, límpielo inmediatamente con un paño seco.
- Si se derrama algún líquido en los orificios de ventilación, deje de utilizar el monitor. Póngase en contacto con un técnico de servicio profesional.

Aviso legal:

HDMITM
HIGH-DEFINITION MULTIMEDIA INTERFACE

Los términos HDMI, HDMI High-Definition Multimedia Interface (Interfaz multimedia de alta definición), HDMI Trade Dress (diseño e imagen comercial HDMI) y los logotipos HDMI son marcas comerciales o marcas registradas de HDMI Licensing Administrator, Inc.

3. Presentación del producto

Lista de material incluido

- -Compruebe que el paquete del monitor contiene todas las piezas. Si falta alguna pieza, póngase en contacto con su distribuidor.
- -Nota: Se pueden utilizar tornillos adicionales como piezas de repuesto.
Pantalla / piezas de la base y tornillos / cable HDMI / tornillos para el accesorio opcional de montaje en pared / adaptador de corriente / manual del usuario

4. Instalación

Instalación de la base:

1. Introduzca el vástago en la abertura de la parte posterior de la carcasa del monitor (1) y empújelo hacia abajo (2).
2. Monte la base en el vástago y fíjela con dos tornillos (3).

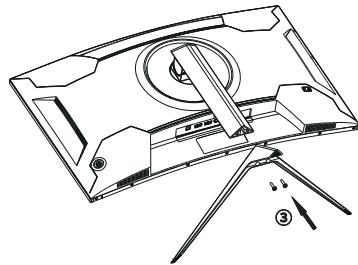
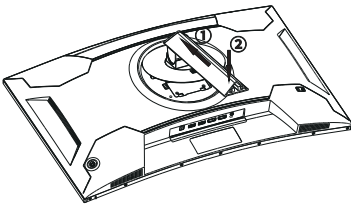

3. Ha completado la instalación.

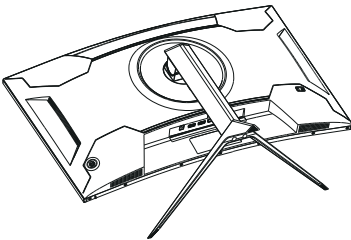

Desinstalación de la base (por ejemplo, si desea montarla en una pared):

1. Desenrosque los dos tornillos y retire la base (1).
2. Empuje hacia arriba el deslizador situado junto a la tapa de montaje VESA de la base (2) e incline el vástago hacia arriba (3).

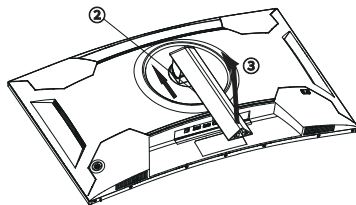
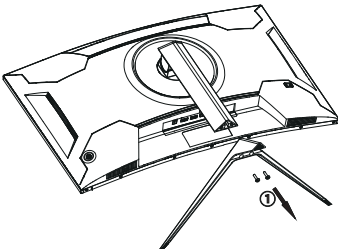

3. Retire el vástago de la parte trasera del monitor (4).

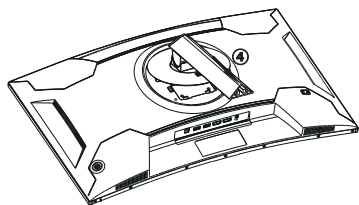

! Nota: No presione la pantalla de cristal líquido con la mano para evitar daños en el panel de la pantalla.

5. Instalación en pared

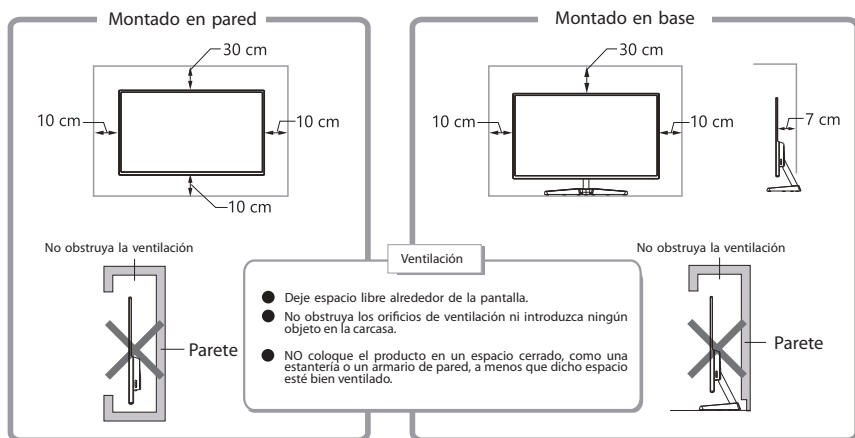

1. Extraiga el conjunto de montaje mural y fíjelo con tornillos.

2. Nota: Cuelgue el producto montado en una pared dura. No presione la pantalla con las manos para evitar dañarla.

Montura (no incluida)

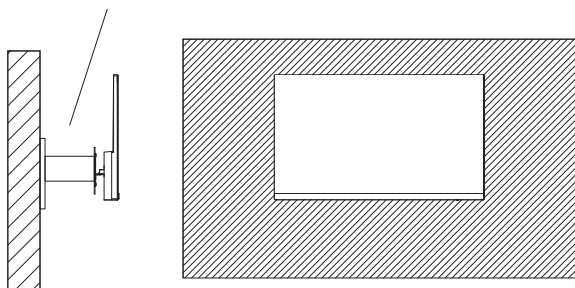

! Nota: Para evitar que el monitor se caiga cuando se utilice en la pared, instálelo correctamente y de forma segura. No coloque ni cuelgue ningún objeto en el soporte mural.

6. Conexión del cable

* Nota: Si el cable de alimentación o el cable de señal están dañados, debe sustituirlos inmediatamente.

Utilice un cable DisplayPort (preferido) o HDMI para conectar el monitor a la salida de la tarjeta gráfica de su ordenador.

Conecte el adaptador de corriente al conector de alimentación de tu monitor.

Puede conectar auriculares o altavoces al monitor.

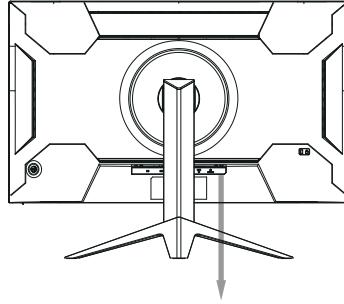

SALIDA DE AUDIO

Conecte dispositivos de reproducción de audio, como auriculares, a la toma de SALIDA DE AUDIO.

SALIDA DE AUDIO

Conecte el enchufe del adaptador de alimentación al puerto de alimentación correspondiente del monitor y conecte el otro extremo a una toma de corriente con toma de tierra.

7. Funcionamiento de la pantalla

7.1 Luz indicadora

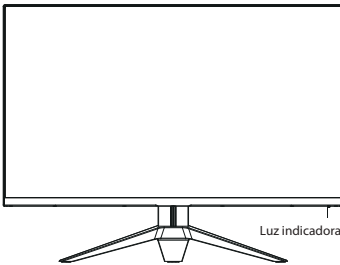

La luz azul fija indica que la alimentación está conectada y que el monitor funciona con normalidad.

La luz roja parpadeante indica que el monitor está en modo de ahorro de energía hasta que reciba una nueva señal del ordenador.

Si el monitor está completamente apagado, la luz indicadora también se apagará.

Asegúrese de que el ordenador está encendido y funciona con normalidad, y compruebe si todos los cables de vídeo están completamente enchufados y/o conectados al monitor.

7.2 Interruptor basculante / Menú OSD

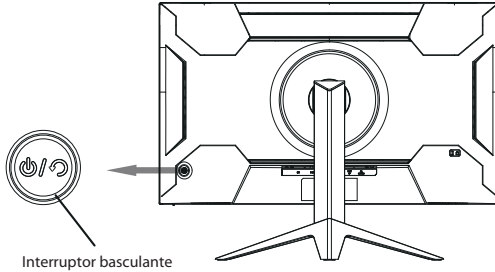

Interruptor basculante

Función básica:

▲	Interruptor basculante arriba	La pantalla entrará en estado de apagado
▼	Interruptor basculante abajo	Entre en [selección de modo "], mueva la palanca izquierda /derecha en este punto focal para cambiar los modos rápidamente
◀	Interruptor basculante izquierda	Salir del menú inicio de OSD
▶	Interruptor basculante derecha	Aparecerá una ventana de selección de entrada con la fuente de la carta cambiabile
⏏	Pulse el interruptor basculante	Saque el menú de inicio de OSD, el cursor predeterminado del menú de inicio es [menú de entrada "posición, presione el rocker para acceder al menú principal

Acceso alla funzione menù:

▲	Interruptor basculante arriba	Mover a diferentes parámetros o valores de regulación
▼	Interruptor basculante abajo	Mover a diferentes parámetros o valores de regulación
◀	Interruptor basculante izquierda	Volver al menú de nivel superior
▶	Interruptor basculante derecha	Confirme la configuración actual y vaya al menú de nivel siguiente
⏏	Pulse el interruptor basculante	Confirme la configuración actual y vaya al menú de nivel siguiente

7.3 Protección del panel

Cuando las señales de vídeo proporcionadas por el ordenador exceden el rango de frecuencia de la pantalla, las señales de sincronización horizontal y de campo se apagarán para proteger la pantalla. Ajuste la frecuencia de salida del ordenador a un valor inferior dentro del rango del monitor.

7.4 Ajuste del monitor

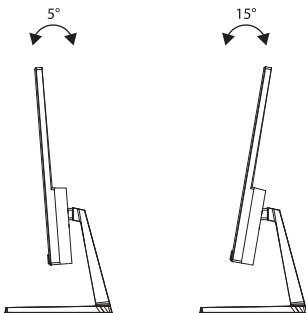

Ángulo de inclinación
 $-5,0^{\circ} (\pm 2,0^{\circ}) - +15^{\circ} (\pm 2,0^{\circ})$

8. Solución de problemas básicos

Problema	Solución de problemas
La pantalla no muestra nada/el LED indicador de alimentación está apagado	Compruebe si todos los cables están conectados correctamente (alimentación y señal de vídeo) y si el monitor se ha apagado por completo.
Imagen borrosa, tamaño incorrecto	Acceda al menú "Ajustes de imagen" y seleccione "Ajuste automático de imagen".
Imagen oscura	Acceda al menú "Brillo y contraste" para ajustar los valores correspondientes.
Monitor sobrecalentado	Deje al menos 5 cm (preferiblemente 10 cm) de espacio libre para la ventilación alrededor del monitor, no cubra la carcasa del monitor.
Manchas oscuras o claras después de encender el monitor	La retroiluminación puede iluminarse de forma irregular debido a las diferencias de temperatura durante la puesta en marcha. Puede tardar hasta 20 minutos, después los puntos oscuros/claros de la pantalla se corregirán automáticamente.
Imagen parpadeante, temblorosa o distorsionada	Compruebe la configuración de pantalla del ordenador y corrija la resolución y la frecuencia de actualización.
Sonido desconocido al apagar el monitor	Puede ocurrir cuando los componentes del sistema de alimentación del monitor se descargan después de apagarlo.

9. Parámetros básicos

Tipo de producto	Pantalla de cristal líquido antirreflejos	
Modelo del producto	LC-M27FC	
Dimensiones de la pantalla	27"/68,58 cm	
Formato de imagen	16:9	
Ángulo de visión	178° (H)/178° (V)	
Tamaño de píxeles	0,1038 mm (H) x 0,3114 (V) mm	
Relación de contraste	3000:1 (tip.)	
Colores	16,7M	
Resolución	1920x1080 píxeles	
Frecuencia de refresco máxima	180Hz	
Especificaciones de alimentación	12,0 V CC=== 3,0A La tensión y la corriente estándares pueden variar según el país. Consulte la etiqueta situada en la parte posterior del producto.	
Dimensiones del producto	Sin base	611,3 x 362,3 x 93,3 mm
	Con base	611,3 x 462,4 x 251,8 mm
	Peso neto	4,8 kg aprox.
	Peso bruto	6,9 kg aprox.
Ángulo de inclinación	Inclinación hacia delante: -5°; inclinación hacia atrás: 15°	
Ángulo de giro	NA	
Ángulo de altura	NA	
Ángulo de altura	NA	
Condiciones ambientales	Uso	Temperatura: 0 °C a 40 °C (32 °F a 104 °F); humedad: 10 % a 90 % HR (sin condensación)
	Almacenamiento	Temperatura: -20 °C a 60 °C (-4 °F a 140 °F); humedad: 5 % a 95 % HR (sin condensación)

LC-POWER™

Silent Power Electronics GmbH

Formerweg 8

47877 Willich

Alemania

www.lc-power.com

LG-Power™

LC-M27FC

CURVED GAMING MONITOR



ユーザーマニュアル

目次

1. 安全上の注意
2. メンテナンス
3. 製品紹介
4. 取り付け
5. 壁面取り付け
6. ケーブル接続
7. ディスプレイの操作
8. 基本的なトラブルシューティング
9. 基本パラメータ

1.安全上の注意

- モニタを、洗面所、台所、地下室、プールなど、水が溜まる場所や湿気の多い場所には置かないでください。
- モニタが平らな場所に置かれていることを確認してください。モニタが落下すると、けがや機器の破損の原因となることがあります。
- モニタは、涼しく乾燥した換気の良い場所で保管して使用してください。また排気や熱源から遠ざけてください。
- 背面ケースの換気孔を覆ったり塞いだりしないでください。また、ベッドやソファ、毛布などの上で使用しないでください。
- モニタの電源電圧の範囲は、背面ケースのラベルに印刷されています。電源電圧の判断がつかない場合は、販売店または地域の電力会社にお問い合わせください。
- モニタを長期間使用しない場合は、電源プラグをコンセントから抜いてください。
- 信頼性の高いアースソケットを使用し、無理な負荷をかけないでください。火災や感電の原因になります。
- モニタに異物を入れないでください。ショートして火災や感電の原因となることがあります。
- 感電を避けるため、本製品を自分で分解または修理しないでください。不具合が発生した場合は、アフターサービスに直接お問い合わせください。
- 電源ケーブルを無理に引っ張ったり、ねじったりしないでください。

2.メンテナンス

注意: モニタを清掃する場合は、電源ケーブルをコンセントから抜いてください。

- 画面をきれいにするには、柔らかくてきれいな布を水で少し湿らせます。
- できれば、画面清掃用の専用ティッシュを使用してください。
- ベンジン、シンナー、アンモニア、研磨剤入りクリーナー、圧縮空気は使用しないでください。
- 不適切な洗浄液を使用すると、モニタを損傷したり、画面や筐体に乳白色の膜が残ったりすることがあります。
- 長期間使用しない場合は、モニタのプラグを抜いてください。
- モニタをほこりや液体、湿気の多い環境にさらさないでください。
- モニタに液体が付着した場合は、すぐに乾いた布で拭き取ってください。
万一、換気孔に液体がこぼれた場合は、それ以上モニタを使用しないでください。
そして専門のサービス技術者にお問い合わせください。

法的注意事項:

HDMITM
HIGH-DEFINITION MULTIMEDIA INTERFACE

HDMI、HDMI High-Definition Multimedia Interfaceという語、HDMIのトレードドレスおよびHDMIのロゴは、HDMI Licensing Administrator, Inc.の商標または登録商標です。

3.製品紹介

梱包リスト

- モニタのパッケージに部品がすべて入っていることを確認してください。不足している部品がある場合は、販売店にお問い合わせください。
- 注記: 余分にあるネジは、スペアパーツとして使用することができます。

ディスプレイ/台座パーツとネジ/HDMIケーブル/オプションの壁掛けアクセサリ用ネジ/電源アダプタ/ユーザーマニュアル

4,取り付け

台座の取り付け:

1. ステムをモニタ筐体背面の開口部に傾け(1)、押し下げます(2)。
2. 台座をステムに取り付け、2本のネジ (3) で固定します。

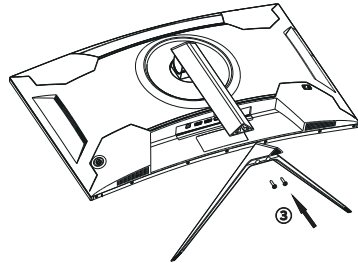
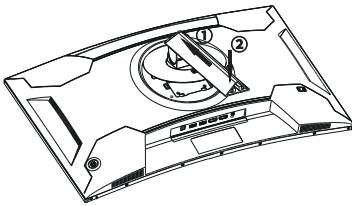

3. 取り付けが完了しました。

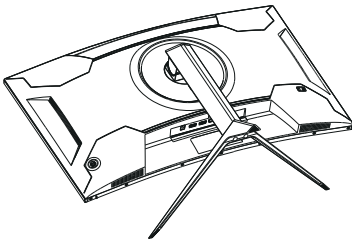

台座の取り外し(例えば壁面取り付けに変更したい場合など):

1. 2本のネジを外し、台座 (1) を取り外します。
2. 台座の VESA 取り付けカバーの横にあるスライダーを上押し (2)、ステムを上へ傾けます (3)。

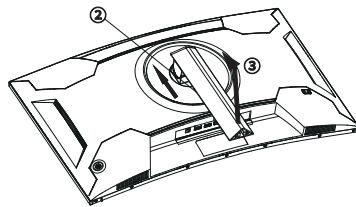
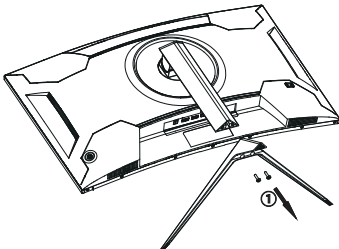

3. モニタの背面からステムを取り外します (4)。

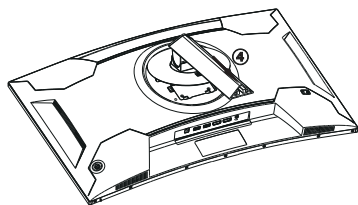

! 注記: 画面パネルの損傷を避けるため、液晶画面を手で押さないでください。

5. 壁面取り付け

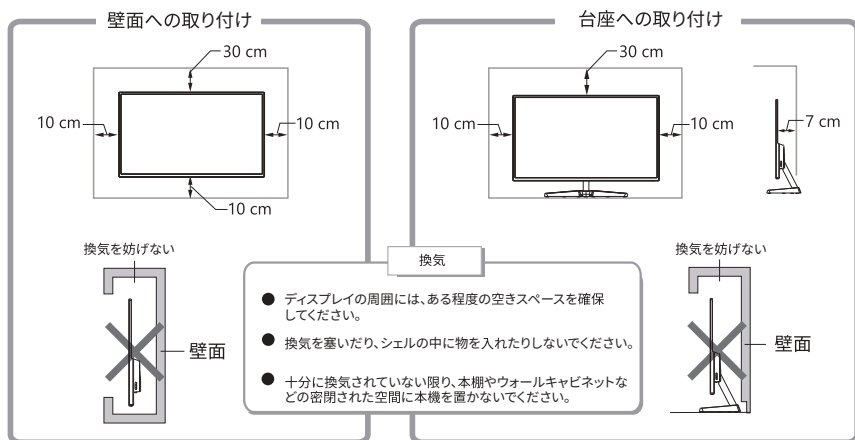

1. 壁面取り付けアセンブリを取り出し、壁面取り付けアセンブリをネジでロックします。
2. 注記: 組み立てた製品を硬い壁面に掛けます。画面の損傷を避けるため、画面を手で挟まないでください。

マウント (付属していません)

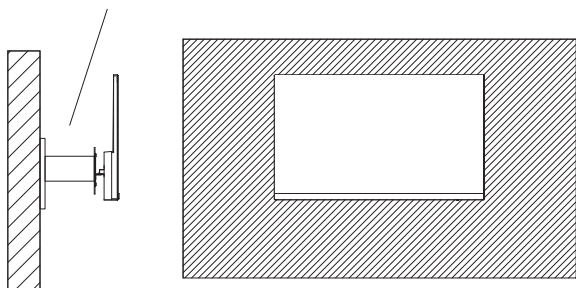

! 注記: 壁掛けで使用する際、モニタの落下を防止するため、正しく確実に取り付けてください。壁掛け金具の上に物を置いたり、ぶら下げたりしないでください。

6. ケーブル接続

* 注記: 電源ケーブルや信号ケーブルが損傷している場合は、すぐに交換する必要があります。

モニタをコンピュータのグラフィックスカード出力に接続するには、DisplayPort (推奨) またはHDMIケーブルを使用します。

電源アダプタをモニタの電源コネクタに接続します。

ヘッドフォンやスピーカーをモニタに接続できます。

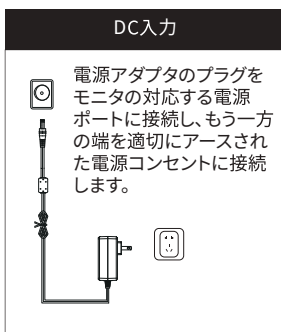
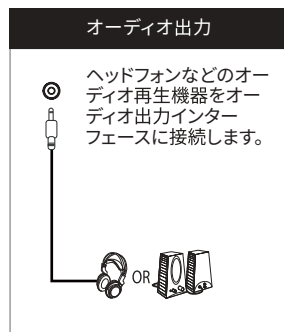
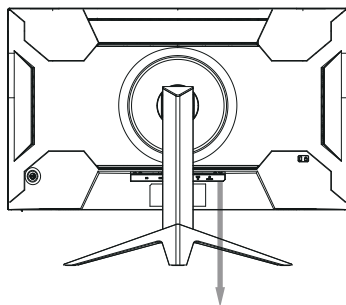

7. ディスプレイの操作

7.1 インジケータランプ

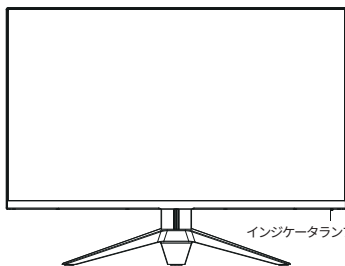

青色の点灯は、電源が入っており、モニタが正常に動作していることを示します。

赤色の点滅は、コンピュータから新しい信号を受信するまでモニタが省エネモードであることを示します。モニタが完全にオフになると、インジケータライトもオフになります。

コンピュータの電源が入り、正常に動作していることを確認し、すべてのビデオケーブルが完全に差し込まれているか、または接続されているかを確認してください。

7.2 ロッカースイッチ/OSDメニュー

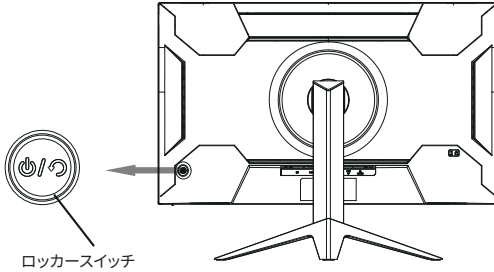

基本機能:

▲	ロッカースイッチアップ	ディスプレイはシャットダウン状態に入ります
▼	ロッカースイッチダウン	[モード選択]を入力し、このフォーカスで左右にジョイスティックを移動して、モードをすばやく切り替える
◀	ロッカースイッチ左	OSDスタートメニューを終了します
▶	ロッカースイッチ右	入力選択ウィンドウがあり、ソースに切り替えることができます
☒	ロッカースイッチを押す	OSDのスタートメニューを呼び出すと、[スタート]メニューのデフォルトカーソルは[メニューの入り]の場所です。ジョイスティックを押してメインメニューを入力します

機能メニューに入る:

▲	ロッカースイッチアップ	異なるパラメーターに移動するか、値を調整します
▼	ロッカースイッチダウン	信号異なるパラメーターに移動するか、値を調整します源入力
◀	ロッカースイッチ左	前のメニューメニューに戻ります
▶	ロッカースイッチ右	現在の設定を確認し、次のレベルのメニューを入力します
☒	ロッカースイッチを押す	現在の設定を確認し、次のレベルのメニューを入力します

7.3 パネル保護

コンピュータから供給されるビデオ信号がディスプレイの周波数範囲を超えると、ディスプレイを保護するために水平同期信号とフィールド同期信号が停止します。コンピュータの出力周波数をモニタの範囲内で低い値に設定してください。

7.4 モニタの調整

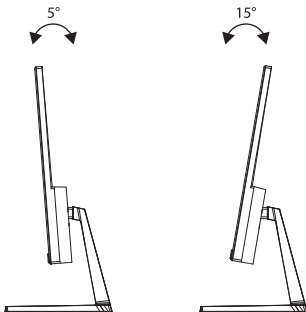

傾斜角
-5,0°(±2,0°) - +15°(±2,0°)

8.基本的なトラブルシューティング

問題	トラブルシューティング
表示されない/電源インジケータLEDが消灯している	すべてのケーブルが正しく接続されているか(電源とビデオ信号)、モニタが完全にシャットダウンされているかどうかを確認してください。
画像がぼやける、サイズが合わない	メニューの「image settings」(画像設定)に入り、「Auto image adjust」(自動画像調整)を選択します。
暗い画像	「Brightness and contrast」(明るさとコントラスト)メニューに入り、それに応じた値を調整します。
モニタが過熱	モニタの周囲には少なくとも5cm(できれば 10cm)の換気スペースを確保し、モニタの筐体を覆わないようにしてください。
モニタの電源を入れた後、暗いところや明るいところがある	起動時の温度差により、バックライトの点灯にムラがある場合があります。最大20分程度かかる場合がありますが、その後、ディスプレイの暗いところ/明るいところが自動的に補正されます。
画像が点滅したり、揺れたり、歪んだりする	コンピュータのディスプレイ設定を確認し、解像度とリフレッシュレートを修正します。
モニタ電源オフ後の不明な音	電源オフ後、モニタの電源関連部品が放電することで発生する場合があります。

9.基本パラメータ

製品の種類	アンチグレア液晶ディスプレイ	
製品モデル	LC-M27FC	
画面サイズ	27"/68,58 cm	
アスペクト比	16:9	
視野角	178° (H)/178° (V)	
画素ピッチ	0.1038 mm (H) x 0.3114 (V) mm	
コントラスト比	3000:1 (typ.)	
色数	16,7M	
解像度	1920x1080ピクセル	
最大リフレッシュレート	180Hz	
電源仕様	DC12,0 V \leftrightarrow 3,0 A 標準的な電圧と電流は国によって異なる場合がありますので、製品背面のラベルを参照してください。	
製品寸法	台座なし	611.3x362.3x93.3 mm
	台座あり	611.3x462.4x251.8 mm
	正味重量	約4.8 kg
	総重量	約6.9 kg
傾斜角	前方傾斜: -5°; 後方傾斜: 15°	
回転角度	NA	
高さ角度	NA	
ピボット角度	NA	
環境条件	使用方法	温度: 0°C ~ 40°C (32°F ~ 104°F); 湿度: 10% ~ 90% 相対湿度 (結露なきこと)
	保管所	温度: -20°C ~ 60°C (-4°F ~ 140°F); 湿度: 5% ~ 95% 相対湿度 (露なきこと)

LC-POWER™

Silent Power Electronics GmbH

Formerweg 8

47877 Willich

ドイツ

www.lc-power.com