

medisana®

DE Gebrauchsanweisung Aroma-Diffusor AD 650

Gerät und Bedienelemente

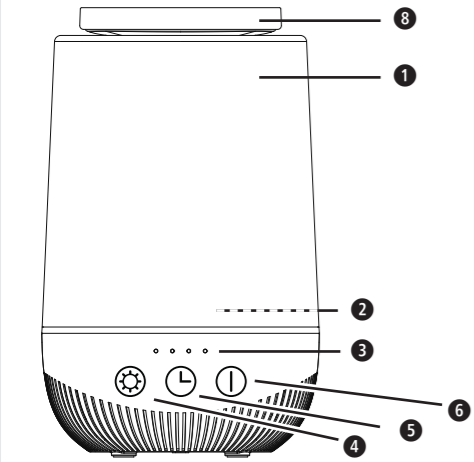

- 1 Nebelkammer mit auswechselbarem 8 Deckel
 - 2 Wassertank (mit separat abnehmbarem Deckel)
 - 3 Vier LEDs zur Anzeige der Betriebsdauer. (Jede LED steht für 2 Stunden Laufzeit.)
 - 4 Taste für Licht (an/aus und Farbe)
 - 5 Timer-Taste
 - 6 Ein-/Aus-/Vernebelungs-Taste
- Netzadapter mit Anschlusskabel (ohne Abb.)

Zeichenerklärung



WICHTIG

Die Nichtbeachtung dieser Anweisung kann zu schweren Verletzungen oder Schäden am Gerät führen.



WARNUNG

Diese Warnhinweise müssen eingehalten werden, um mögliche Verletzungen des Benutzers zu verhindern.



ACHTUNG

Diese Hinweise müssen eingehalten werden, um mögliche Beschädigungen am Gerät zu verhindern.



HINWEIS

Diese Hinweise geben Ihnen nützliche Zusatzinformationen zur Installation oder zum Betrieb.



Verwenden Sie das Gerät nur in geschlossenen Räumen!



Den Wassertank alle 3 Tage reinigen!



Schutzklasse II



LOT-Nummer



Hersteller



Recyclingsymbole/Codes: Diese dienen dazu, über das Material und seine sachgerechte Verwendung sowie Wiederverwertung zu informieren.



DE Sicherheitshinweise



Lesen Sie die Gebrauchsanweisung, insbesondere die Sicherheitshinweise, sorgfältig durch, bevor Sie das Gerät einsetzen und bewahren Sie die Gebrauchsanweisung für die weitere Nutzung auf. Wenn Sie das Gerät an Dritte weitergeben, geben Sie unbedingt diese Gebrauchsanweisung mit.



- Benutzen Sie das Gerät nur entsprechend seiner Bestimmung laut Gebrauchsanweisung. Jedwede Zweckentfremdung kann zu gefährlichen Situationen führen, und außerdem erlischt bei Zweckentfremdung der Garantieanspruch.
- Das Gerät ist nicht für gewerbliche Zwecke oder den medizinischen Bereich bestimmt.
- Verwenden Sie ausschließlich Wasser bzw. aromatisiertes Wasser zum Befüllen und keinerlei andere Arten Flüssigkeiten.
- Verwenden Sie das Gerät niemals in einer feuchten Umgebung, wie z. B. in Badezimmern oder einer Sauna.
- Verwenden Sie das Gerät nicht im Freien und schützen Sie es vor der Witterung.
- Verwenden Sie das Gerät weder in Räumen mit offener Flamme (z. B. Feuerstelle, Gaskocher, Kerzen) noch in irgendeiner entflammbarer Umgebung (z. B. brennbare Gegenstände, Benzin, entzündliche Gase, Farben).
- Verwenden Sie das Gerät nicht direkt vor einer Klimaanlage oder direkt vor irgendeinem elektrischen Gerät. Vergewissern Sie sich, dass der vom Gerät erzeugte Nebel sich nicht in Richtung elektrischer Geräte oder wasserempfindlicher Möbel und Wände bewegt.
- Schließen Sie das Gerät nur so an, dass Kabel und Stromanschlusstecker frei zugänglich sind.
- Es dürfen keine Flüssigkeiten in das Geräteinnere gelangen. Dies könnte nicht nur das Gerät beschädigen, sondern stellt auch eine Brandgefahr dar.
- Dieses Gerät darf nur mit dem zugehörigen Netzadapter (AS019-2400500V) betrieben werden.
- Um das Gerät vom Stromnetz zu trennen, ziehen Sie immer den Stecker aus dem Stromanschluss. Nicht am Kabel ziehen!
- Führen Sie niemals Gegenstände in das Gerät ein, es dürfen keine Fremdkörper, vor allem keine kleinen Gegenstände, im Wassertank sein.

für besondere Personen

- Dieses Gerät kann von Kindern ab 8 Jahren und darüber sowie von Personen mit verringerten physischen, sensorischen oder mentalen Fähigkeiten oder Mangel an Erfahrung und Wissen benutzt werden, wenn sie beaufsichtigt oder bezüglich des sicheren Gebrauchs des Gerätes unterwiesen wurden und die daraus resultierenden Gefahren verstehen.
- Kinder dürfen nicht mit dem Gerät spielen.
- Reinigung und Benutzer-Wartung dürfen nicht von Kindern ohne Beaufsichtigung durchgeführt werden.
- Halten Sie das Gerät außerhalb der Reichweite von Kindern.

vor dem Betrieb des Gerätes

- Überprüfen Sie das Gerät vor jeder Anwendung sorgfältig auf Schäden. Ein defektes Gerät darf nicht in Betrieb genommen werden.
- Benutzen Sie das Gerät nicht, wenn Beschädigungen am Gerät sichtbar sind, wenn es nicht einwandfrei funktioniert, wenn es heruntergefallen oder feucht geworden ist. Um Gefährdungen zu vermeiden, senden Sie das Gerät zur Reparatur an die Servicestelle.

beim Betrieb des Gerätes

- Betreiben Sie das Gerät nicht, wenn der Wassertank keine oder zu wenig Flüssigkeit enthält. Das Wasser im Tank darf weder gefroren noch heiß sein.
- Blockieren Sie niemals den Nebel- bzw. Luftauslass.
- Vergewissern Sie sich immer, dass das Gerät ausgeschaltet und der Stecker aus der Steckdose gezogen ist, wenn Sie den Wassertank transportieren, befüllen oder entleeren.
- Schalten Sie alle Funktionen nach dem Gebrauch aus und ziehen Sie den Stecker aus der Steckdose.
- Beachten Sie die Anweisungen in dieser Anleitung, wenn Sie das anschließen und verwenden.
- Decken Sie das Gerät nicht ab, wenn es eingeschaltet ist. Benutzen Sie es niemals unter Decken oder Kissens. Es besteht Brand-, Stromschlag- und Verletzungsgefahr.
- Während des Betriebs darf der Wassertank nicht geöffnet werden.
- Entleeren Sie den Wassertank, wenn Sie das Gerät für einige Zeit nicht verwenden.
- Bei berechtigten Zweifeln an der Sicherheit des Produkts, dessen Arbeitsweise oder Verwendung kontaktieren Sie den Hersteller oder Ihre Servicestelle.
- Wenn die Netzanschlussleitung dieses Gerätes beschädigt wird, muss sie durch den Hersteller oder seinen Kundendienst oder eine ähnlich qualifizierte Person ersetzt werden, um Gefährdungen zu vermeiden.
- Stellen Sie das Gerät kippstabil auf einen festen, ebenen, wasserfesten Untergrund. Weiche, unebene Flächen könnten dazu führen, dass Flüssigkeit aus dem Wassertank in das Geräteinnere läuft.
- Bedecken Sie die Lüftungsschlitze des Gerätes nicht und halten Sie sie frei von Staub und Verunreinigungen.

für Wartung und Reinigung

- Nehmen Sie das Gerät nicht auseinander – es besteht Stromschlag- und Brandgefahr.
- Tauchen Sie das Gerät nicht in Wasser oder andere Flüssigkeiten.
- Sollte dennoch einmal Flüssigkeit in das Gerät gelangen, ziehen Sie sofort den Netzstecker.
- Bewahren Sie das Gerät in trockener Umgebung auf.
- **WARNUNG!** Mikroorganismen, die im Wasser oder in der Umgebung, in der das Gerät benutzt oder gelagert wird, vorhanden sein können, können im Wassertank wachsen und in die Luft geblasen werden, was zu sehr ernsten Gesundheitsrisiken führen kann, wenn das Wasser nicht erneuert und der Tank nicht alle 3 Tage ordnungsgemäß gereinigt wird!
- Beachten Sie, dass eine hohe Luftfeuchtigkeit das Wachstum von biologischen Organismen in der Umgebung fördern kann.
- Achten Sie darauf, dass der Bereich um das Gerät nicht feucht oder nass wird. Wenn Feuchtigkeit auftritt, drehen Sie die Leistung des Geräts herunter. Kann die Ausgangsleistung nicht reduziert werden, verwenden Sie das Gerät mit Unterbrechungen.
- Achten Sie darauf, dass saugfähige Materialien wie Teppiche, Vorhänge, Gardinen oder Tischdecken nicht feucht werden.
- Lassen Sie niemals Wasser im Wassertank, wenn das Gerät nicht in Gebrauch ist.
- Entleeren und reinigen Sie das Gerät vor der Lagerung.
- Reinigen Sie das Gerät vor dem nächsten Gebrauch.
- Das Gerät ist wartungsfrei. Sie selbst dürfen an dem Gerät nur Reinigungsarbeiten ausführen. Im Falle von Störungen oder Beschädigungen reparieren Sie das Gerät nicht selbst, da dadurch jeglicher Garantieanspruch erlischt. Fragen Sie Ihren Fachhändler und lassen Sie Reparaturen nur von autorisierten Servicestellen durchführen, um Gefährdungen zu vermeiden.
- Benutzen Sie ausschließlich für das Gerät vorgesehene und vom Hersteller mitgelieferte Zubehörteile.
- Trennen Sie das Gerät vollständig vom Stromnetz, bevor Sie es befüllen.
- Trennen Sie das Gerät vollständig vom Stromnetz, wenn Sie es reinigen oder nicht verwenden.

Bestimmungsgemäßer Gebrauch

Das Gerät dient der Anreicherung der Raumluft in einem trockenen Innenraum mit Aromen. Das Gerät ist nicht für eine kommerzielle Anwendung gedacht, sondern dient ausschließlich dem privaten Heimgebrauch. Der bestimmungsgemäße Gebrauch setzt ebenso die Beachtung aller Hinweise und Vorschriften in dieser Anleitung voraus. Jede andere Art der Verwendung ist als Zweckentfremdung anzusehen.

Lieferumfang

Bitte prüfen Sie, ob das Gerät vollständig ist und keinerlei Beschädigung aufweist. Im Zweifelsfalle nehmen Sie das Gerät nicht in Betrieb und wenden Sie sich an Ihren Händler oder an Ihre Servicestelle. Sollten Sie beim Auspacken einen Transportschaden bemerken, setzen Sie sich bitte sofort mit Ihrem Händler in Verbindung.

Zum Lieferumfang gehören:

- 1 **medisana** Aroma-Diffusor **AD 650**
- 1 Netzadapter mit Anschlusskabel, Typ (AS019-2400500V)
- 1 Kurzanleitung



Verpackungen sind wiederverwertbar oder können dem Rohstoffkreislauf zurückgeführt werden. Bitte entsorgen Sie nicht mehr benötigtes Verpackungsmaterial ordnungsgemäß.



WARNUNG
Achten Sie darauf, dass die Verpackungsfolien nicht in die Hände von Kindern gelangen! Es besteht Erstickungsgefahr!

Gerät verwenden

Verbinden Sie den Aroma-Diffusor **AD 650** mit dem mitgelieferten Netzadapter und diesen mit einer Steckdose. (Der **AD 650** ist dann in ausgeschaltetem Zustand.)

Der **AD 650** wird über drei Sensor-Tasten 4, 5, 6 bedient, die sich auf der Vorderseite des Gehäuses befinden.

1 Vernebelungs-Taste 6

- Der erste Tastendruck auf die Ein-/Aus-/Vernebelungs-Taste 6 schaltet Vernebelung und LED-Licht ein.
 - » Das Gerät lässt sich nur einschalten, wenn der Wassertank 2 korrekt befüllt ist.
 - » Außerdem schaltet sich das Gerät innerhalb von max. 10 Sekunden automatisch aus, sobald nicht mehr genug Wasser im Tank ist.
- Ein weiterer Tastendruck auf die Ein-/Aus-/Vernebelungs-Taste 6 schaltet das Gerät sofort aus.

2 Timer-Taste 5

Bei jedem Druck auf die Timer-Taste 5 wird zyklisch die jeweils nächste der folgenden Zeiteinstellungen angenommen:

1. Tastendruck: 2 Stunden Betrieb. Dies wird angezeigt, indem die erste LED 1 leuchtet.
2. Tastendruck: 4 Stunden Betrieb. Die ersten zwei LEDs 2 leuchten.
3. Tastendruck: 6 Stunden Betrieb. Die ersten drei LEDs 3 leuchten.
4. Tastendruck: 8 Stunden Betrieb. Alle LEDs 4 leuchten.
5. Tastendruck: Ausschalten des Timers, d. h. Betrieb ohne aktivierten Timer.

3 Taste für Licht 4

Bei jedem Druck auf die Licht-Taste 4 wird zyklisch die jeweils nächste Farbeinstellung gesetzt:

1. Tastendruck: Die Lichtfarbe wird automatisch variiert.
- Ab dem 2. Tastendruck: Fest eingestellte Farbe: weiß → blau → rot → grün → gelb → purpur → zurück nach weiß
- Langer Tastendruck (ca. 3 Sekunden): Das LED-Licht wird ausgeschaltet.

Den Wassertank mit Wasser und Aroma befüllen

Füllen Sie maximal 200 ml frisches Wasser in den Tank und fügen Sie, abhängig von der gewünschten Aroma-Intensität, einige wenige Tropfen Aroma-Essenz hinzu. Perfekt geeignet sind die Aromale von **medisana**, aber auch alle anderen wasserlöslichen Duftstoffe (nicht im Lieferumfang enthalten).

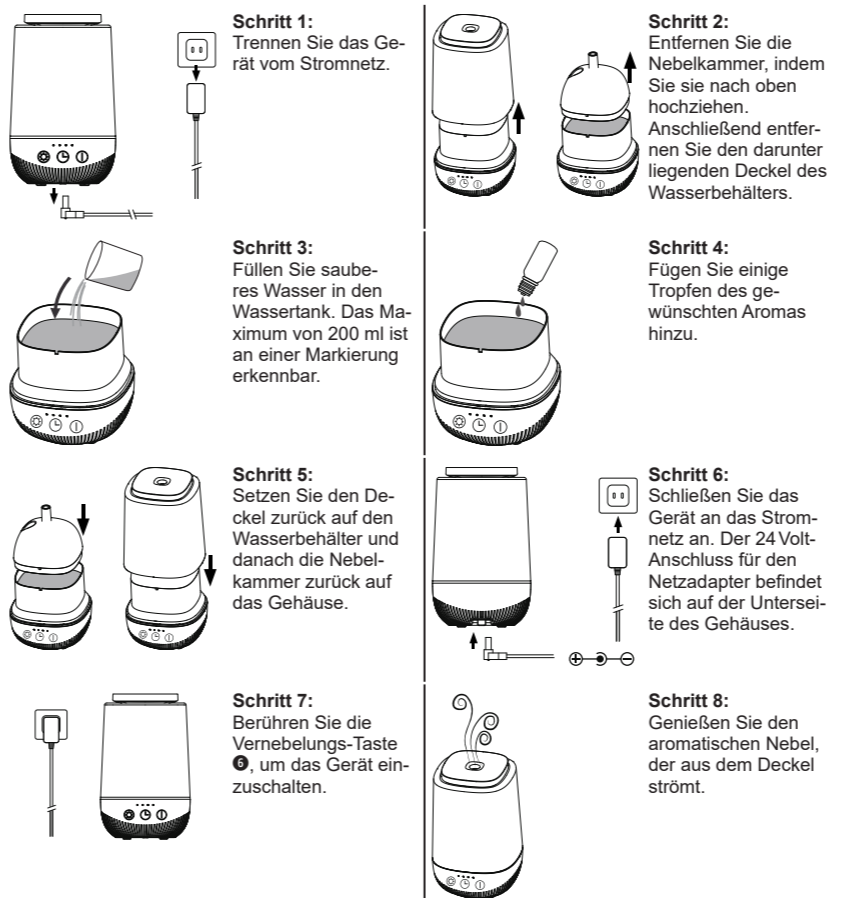

Reinigung und Pflege

- Bei täglichem Betrieb empfehlen wir Ihnen, das Gerät mindestens alle drei Tage gründlich zu reinigen. Reinigen Sie das Gerät auch vor und nach längeren Aufbewahrungszeiten.
- Bei längerem Nichtgebrauch: Leeren Sie Gerät und Tank, um Veralgung bzw. Verschmutzungen zu vermeiden. Desinfizieren Sie den Tank von Zeit zu Zeit mit Alkohol und das Gerät von außen mit einem weichen Tuch. Lagern Sie das Gerät ausschließlich trocken an einem kühlen Platz, am besten in der Originalverpackung.
- Bevor Sie das Gerät reinigen, vergewissern Sie sich, dass es ausgeschaltet und der Netzstecker aus der Steckdose gezogen ist.
- Entleeren Sie den Wassertank und trocknen Sie ihn mit einem weichen, trockenen Tuch.
- Waschen Sie den Wassertank mit sauberem Wasser aus, falls Sie ein anderes Aroma verwenden wollen, damit sich nicht verschiedene Aromen miteinander mischen.
- Reinigen Sie das Gerät von außen mit einem weichen, feuchten Tuch. Anschließend trocknen Sie es mit einem weichen, trockenen Tuch.
- Verwenden Sie nie aggressive Reinigungsmittel, Verdüner, Benzin, starke Bürsten oder ähnliches. Die Oberfläche des Gerätes ist empfindlich.

Entkalkung

Je nach Wasserhärte empfehlen wir eine Entkalkung nach jeweils 5 bis 6 Verwendungen oder in einem Rhythmus von etwa 14 Tagen. Eventuelle Kalkrückstände können mit einem Entkalker (Zitronensäure) entfernt werden.

- Trennen Sie das Gerät vom Stromnetz.
- Verwenden Sie den Entkalker gemäß den Anweisungen des Herstellers. (Alternativ füllen Sie den Wassertank mit maximal 10 ml Wasser und fügen Sie 3 Esslöffel Zitronensäure hinzu.)
- Lassen Sie den Entkalker mindestens 15 Minuten einwirken.
- Entleeren Sie den Wassertank und spülen Sie ihn mit sauberem Wasser aus.
- Zum Schluss wischen Sie den Wassertank sauber und trocknen Sie ihn mit einem weichen, trockenen Tuch.

Technische Daten

Name und Modell:	medisana Aroma-Diffusor AD 650
Stromversorgung:	über Netzadapter AS019-2400500V, Kabellänge ca. 140 cm Eingang: 100–240V~ 50/60Hz Ausgang: 24V= 0,5A 12W
Verbrauch:	Leistungsaufnahme in ausgeschaltetem Zustand: <0,5W
Wassertank:	200 ml (ausreichend für 8 Stunden Betrieb)
Vernebelungsrate:	max. 15 – 25 ml/h
Abmessungen:	ca. 11 × 11 × 17,8 cm
Gewicht:	ca. 420 g
Geräusch:	<30 dB (im Abstand 1 m)
Artikel-Nummer:	60089
EAN-Nummer:	40 15588 60089 0

Entsorgung

Das nebenstehende Symbol einer durchgestrichenen Mülltonne auf Rädern zeigt an, dass dieses Gerät der Richtlinie 2012/19/EU unterliegt. Diese Richtlinie besagt, dass Sie dieses Gerät am Ende seiner Nutzungszeit nicht mit dem normalen Haushaltsmüll entsorgen dürfen, sondern in speziell eingerichteten Sammelstellen, Wertstoffhöfen oder Entsorgungsbetrieben abgeben müssen. Diese Entsorgung ist für Sie kostenfrei. Schonen Sie die Umwelt und entsorgen Sie fachgerecht. Für den deutschen Markt gilt: Beim Kauf eines Neugeräts haben Sie das Recht, das entsprechende Altgerät an Ihren Händler zurückzugeben.

Händler von Elektro- und Elektronikgeräten mit einer Verkaufsfläche von mindestens 400 qm sowie Lebensmittelhändler mit einer Verkaufsfläche von mindestens 800 qm, die regelmäßig Elektro- und Elektronikgeräte verkaufen, sind außerdem verpflichtet, Altgeräte unentgeltlich zurückzunehmen, auch ohne, dass ein Neugerät gekauft wird, wenn die Altgeräte in keiner Abmessung größer sind als 25 cm. Informieren Sie sich auch bei Ihrem Händler über die Rücknahmemöglichkeiten vor Ort. Bei einem Vertrieb unter Verwendung von Fernkommunikationsmitteln gelten als Verkaufsflächen des Vertreibers alle Lager- und Versandflächen. Weitere Möglichkeiten zur Entsorgung des ausgesiedelten Produkts erfahren Sie bei Ihrer Gemeinde- oder Stadtverwaltung.

Garantie- und Reparaturbedingungen

Ihre gesetzlichen Gewährleistungsrechte werden durch unsere im Folgenden dargestellte Garantie nicht eingeschränkt. Bitte wenden Sie sich im Garantiefall an Ihr Fachgeschäft oder direkt an die Servicestelle. Sollten Sie das Gerät einschicken müssen, geben Sie bitte den Defekt an und legen eine Kopie der Kaufquittung bei.

Es gelten dabei die folgenden Garantiebedingungen:

1. Auf **medisana** Produkte wird ab Verkaufsdatum eine Garantie für 3 Jahre gewährt. Das Verkaufsdatum ist im Garantiefall durch Kaufquittung oder Rechnung nachzuweisen.
2. Mängel infolge von Material- oder Fertigungsfehlern werden innerhalb der Garantiezeit kostenlos beseitigt.
3. Durch eine Garantieleistung tritt keine Verlängerung der Garantiezeit, weder für das Gerät noch für ausgewechselte Bauteile, ein.
4. Von der Garantie ausgeschlossen sind:
 - a. alle Schäden, die durch unsachgemäße Behandlung, z. B. durch Nichtbeachtung der Gebrauchsanweisung, entstanden sind.
 - b. Schäden, die auf Instandsetzung oder Eingriffe durch den Käufer oder unbefugte Dritte zurückzuführen sind.
 - c. Transportschäden, die auf dem Weg vom Hersteller zum Verbraucher oder bei der Einsendung an die Servicestelle entstanden sind.
 - d. Ersatzteile, die einer normalen Abnutzung unterliegen.
5. Eine Haftung für mittelbare oder unmittelbare Folgeschäden, die durch das Gerät verursacht werden, ist auch dann ausgeschlossen, wenn der Schaden an dem Gerät als ein Garantiefall anerkannt wird.

medisana GmbH,
Carl-Schurz-Str. 2, 41460 NEUSS, DEUTSCHLAND

Im Zuge ständiger Produktverbesserungen behalten wir uns technische und gestalterische Änderungen vor.

Die jeweils aktuelle Fassung dieser Gebrauchsanweisung finden Sie unter <https://docs.medisana.com/60089>.

Service-Informationen sind hier verfügbar: <https://www.medisana.com/servicepartners>



medisana®

GB Instruction manual Aroma Diffuser AD 650

Gerät und Bedienelemente

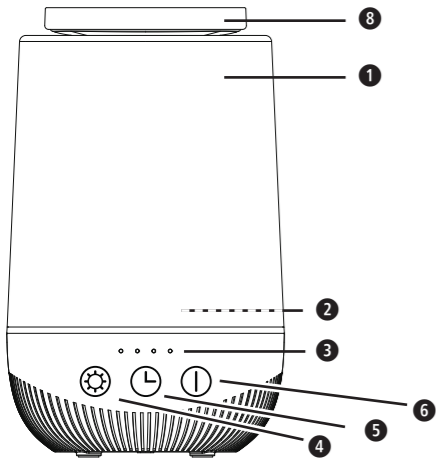

- 1 Mist chamber with exchangeable ① top cover
 - 2 Water tank (with its own, separately detachable cover)
 - 3 Four LEDs, indicating the operating time. (Each LED represents 2 hours run-time.)
 - 4 Button for light (on/off and colour)
 - 5 Timer button
 - 6 On/Off/Nebulisation button
- Mains adapter with connection cable (without illustration)

Explanation of symbols



IMPORTANT

Failure to follow these instructions may result in serious injury or damage to the device.



WARNING

These instructions must be followed to prevent possible injury to the user.



CAUTION

These instructions must be followed to prevent possible damage to the device.



NOTE

These instructions provide useful additional information regarding installation and operation.



Use the device only in enclosed spaces!



Clean the water tank every 3 days!



Protection category II



LOT number



Manufacturer



Recycling symbols/codes:
These are used to provide information about the material and its proper use and recycling.



GB Safety Instructions



Read the instruction manual carefully before using this device, especially the safety instructions, and keep the instruction manual for future use. Should you give this device to another person, it is vital that you also pass on these instructions for use.



Only use the appliance for the purpose for which it is intended in accordance with the instructions for use. Any misuse of the product can lead to hazardous situations and will invalidate the warranty.

- The unit is not intended for commercial purposes or the medical sector.
- Fill the product only with water or aromatic water and use no other liquids.
- Do not use the device in wet rooms, such as bathrooms or saunas.
- Do not use the device outdoors, and protect it from the effects of weather conditions.
- Do not use the device in rooms with open fire (e.g. fireplace, gas cooker, candles), nor in any flammable environment (e.g. flammable objects, gasoline, flammable gases, paint, etc.)
- Do not use the device directly in front of an air conditioning unit, nor directly in front of any electrical device. Make sure that the mist being issued is not directed towards electronic appliances, water-sensitive furniture or walls.
- Only connect the mains adapter so that the cable and mains plug are freely accessible.
- Make sure that no liquids enter into the inside of the housing. This will not only damage the device, but there is also a risk of fire.
- This device may only be operated with the mains adapter (AS019-2400500V) supplied.
- To disconnect the device from the mains, always pull the plug out of the power connection. Do not pull on the cable!
- Never insert any objects into the device. Make sure there are no small objects in the water tank.

for special persons

- This appliance can be used by children aged 8 years and above and persons with reduced physical, sensory or mental capabilities or lack of experience and knowledge if they have been given supervision or instruction concerning use of the appliance in a safe way and understand the hazards involved.
- Children must not play with the appliance.
- Cleaning and user maintenance must not be carried out by children without supervision.
- Keep the device out of the reach of children.

before operating the appliance

- Check the device carefully for damage before each use. Do not operate a defective device.
- Do not use the device if any damage is visible on the appliance, if it is not working properly, if it has been dropped or if it has become wet. To avoid hazards, send the unit to the service centre for repair.

when operating the unit

- Do not operate the device if the water tank contains no or too little liquid. The water in the tank must not be frozen or hot.
- Never block the mist or air outlet.
- Always make sure that the appliance is switched off and the plug is disconnected from the socket when transporting, filling or emptying the water tank.
- Switch off all functions after use and disconnect the plug from the socket.
- Make sure that the device is connected properly according to these operating instructions.
- Do not cover the device when it is switched on. Never use it under blankets or pillows. There is a risk of fire, electric shock and injury.
- Never open the water tank during operation.
- Empty the water tank when the device is not in use for a period of time.
- In case of any doubts with respect to the way the product works, its safety or usage, consult the manufacturer or your service centre.
- If the mains cable is damaged, it must only be replaced by **medisana**, an authorised dealer or qualified personnel. To prevent hazards, always send the unit in for service.
- Place the device on a water-resistant, firm, level, horizontal base and make sure that it cannot tip over. Soft, uneven or inclined surfaces are unsuitable because liquid might spill from the water tank into the housing.
- Do not cover the ventilation slots of the device, and keep them free from dust and dirt.

for maintenance and cleaning

- Do not take the device apart – there is a risk of electric shock and fire.
- Do not immerse the device in water or other liquids.
- Should liquid ever get into the unit, unplug it from the mains immediately.
- Store the device in a dry environment.
- WARNING! Microorganisms that may be present in the water or in the environment where the device is used or stored can grow in the water tank and be blown into the air, which can lead to very serious health risks if the water is not renewed and the tank is not properly cleaned every 3 days!
- Note that high humidity can promote the growth of biological organisms in the environment.
- Make sure that the area around the unit does not become damp or wet. If moisture occurs, turn down the output of the unit. If the output power cannot be reduced, use the unit intermittently.
- Make sure that absorbent materials such as carpets, curtains, drapes or tablecloths do not become damp.
- Never leave water in the water tank when the appliance is not in use.
- Empty and clean the appliance before storing it.
- Clean the device before the next use.
- The device is maintenance-free. You may only carry out cleaning work on the unit yourself. In the event of malfunctions or damage, do not repair the device yourself, as this will invalidate any warranty claims. Consult your specialist dealer and have repairs carried out only by authorised service centres in order to avoid hazards.
- Only use accessories intended for the unit and supplied by the manufacturer.
- Before filling or emptying the water tank, always pull the mains plug from the socket.
- Always pull the mains plug from the socket before installation or cleaning, or when the device is not in use.

Intended Use

The product is used exclusively for giving aroma to the air in dry, closed indoor rooms. The product is not intended for commercial use but only for domestic use. Intended use also includes compliance with all information and specifications contained in these operating instructions. Any use other than for its intended purpose shall be deemed as misuse.

Scope of delivery

Please check first whether the unit is complete and does not show any damage.

If in doubt, do not operate the unit and contact your dealer or service centre.

If you notice any transport damage when unpacking, please contact your dealer immediately.

The scope of delivery includes:

- 1 **medisana** Aroma Diffuser **AD 650**
- 1 mains adapter (type AS019-2400500V)
- 1 Quick Start Guide (short instructions)



Packaging is recyclable or can be returned to the raw material cycle. Please dispose of packaging material that is no longer required properly.



WARNING

Please ensure that the packaging material is kept away from the reach of children! Risk of suffocation!

Operation

Connect the aroma diffuser **AD 650** with the mains adapter, and the adapter with a wall outlet. (After this, the **AD 650** is in switched-off mode.)

The **AD 650** is controlled using three touch buttons ④, ⑤, ⑥ on the front side of the device.

① On/Off/Nebulisation button ⑥

- First touch on the On/Off/Nebulisation button ⑥ turns on both nebulisation and the LED light.
 - » Note that the device can be switched on only if the water tank ② is filled correctly.
 - » Moreover, the device will switch off automatically within max. 10 seconds time if there is not enough water in the tank anymore.
- Another touch on the On/Off/Nebulisation button ⑥ switches off the device.

⌚ Timer button ⑤

Each touch on the timer button ⑤ cycles through these timer settings:

- 1st touch: timer set to 2 hours operating time. This is indicated by the first LED ③ being lit.
- 2nd touch: timer set to 4 hours operating time, the left-most 2 LEDs ③ being lit.
- 3rd touch: timer set to 6 hours operating time, the left-most 3 LEDs ③ being lit.
- 4th touch: timer set to 8 hours operating time, all 4 LEDs ③ being lit.
- 5th touch: timer inactive, the device is operating without timer function.

⊙ Light button ④

Each touch on the light button ④ cycles through various color settings:

- 1st touch: Light changes automatically.
- Next touches: Fixed color setting: white → blue → red → green → yellow → purple → *back to white*
- Long touch (approx. 3 seconds): Switch off the LED light.

Filling the water tank with water and aroma essence

Fill the water tank with max. 200 ml fresh drinking water and add some drops of the aroma essence (depending on the desired intensity) to the water. The aroma essences offered by **medisana** are perfect for this, but you can also use any water-soluble aroma (not within scope of delivery).



Step 1:
Disconnect the device from the power supply.



Step 3:
Fill fresh water into the water tank. The maximum of 200 ml is indicated by a marker.

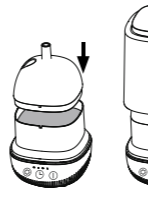

Step 5:
Set the cover back on the water tank. Then set the mist chamber back on the device housing.

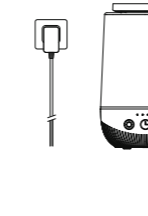

Step 7:
Switch on the device by touching the nebulisation button ⑥.

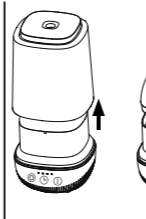

Step 2:
Remove the mist chamber by pulling it upwards. Then remove the cover from the water tank.

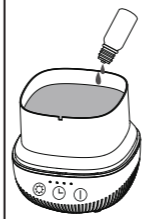

Step 4:
Add a few drops of the desired aroma.

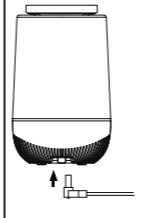

Step 6:
(Re-)connect the device to the power supply using the mains adapter supplied. The 24V connector is located on the bottom side of the housing.

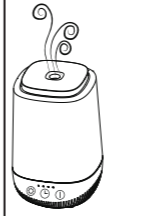

Step 8:
Enjoy the aroma-enriched mist that comes out of the top cover of the device.

Cleaning and care

- For daily use, we recommend that you clean the appliance thoroughly at least every three days. Also clean the appliance before and after longer periods of storage.
- When not in use for a longer period of time: Empty the appliance and tank to avoid algae build-up or contamination. Disinfect the tank with alcohol from time to time and the outside of the appliance with a soft cloth. Store the appliance in a cool, dry place, preferably in its original packaging.
- Before cleaning the device, make sure it is switched off and the mains plug is disconnected from the socket.
- Empty the water tank and dry it with a soft, dry cloth.
- Wash the water tank with clear water if you wish to change the aroma. This prevents mixing different aromas.
- Only clean the outside of the device with a soft, slightly damp cloth. Then rub it dry with a soft, dry cloth.
- Never use aggressive cleaning agents, thinners, petrol, strong brushes or similar. The surface of the unit is sensitive.

Descaling / Decalcification

Depending on the water quality, it is recommended to remove limescale residue after 5 or 6 uses or every 14 days. Any limescale residue can be removed with a descaler (citric acid).

- Disconnect the device from the power supply.
- Use the descaler according to the manufacturer's instructions. (Alternatively, fill the water tank with a maximum of 10 ml and add three tablespoonfuls of citric acid.)
- Allow the liquid to take effect for at least 15 minutes.
- Empty the water tank and rinse it with clear water.
- Finally wipe out and dry the water tank with a soft dry cloth.

Technical Data

Name and model: **medisana** Aroma Diffuser **AD 650**
via mains adapter, type AS019-2400500V, cable length approx. 140 cm

Power supply: Input: 100–240V~ 50/60Hz
Output: 24V= 0.5A

Power consumption: 12W

Power consumption when being switched off: <0.5W

Water tank capacity: 200 ml (sufficient for 8 hours operating time)

Mist output rate: max. 15 – 25 ml/h

Dimensions: approx. 11 × 11 × 17.8 cm

Weight: approx. 420 g

Noise level: <30 dB (at 1 m distance)

Item number: 60089

EAN number: 40 15588 60089 0

Disposal



This product must not be disposed of together with domestic waste. All users are obliged to hand in all electrical or electronic devices, regardless of whether or not they contain toxic substances, at a municipal or commercial collection point so that they can be disposed of in an environmentally acceptable manner. Consult your municipal authority or your dealer for information about disposal.

Warranty and repair terms

Your statutory warranty rights are not restricted by our guarantee below. Please contact your dealer or the service centre in case of a claim under the warranty. If you have to return the unit, please enclose a copy of your receipt and state what the defect is.

The following warranty terms apply:

1. The warranty period for **medisana** products is 3 years from date of purchase. In case of a warranty claim, the date of purchase has to be proven by means of the sales receipt or invoice.
2. Defects in material or workmanship will be removed free of charge within the warranty period.
3. Repairs under warranty do not extend the warranty period either for the unit or for the replacement parts.
4. The following is excluded under the warranty:
 - a. All damage which has arisen due to improper treatment, e.g. non-observance of the user instructions.
 - b. All damage which is due to repairs or tampering by the customer or unauthorised third parties.
 - c. Damage which has arisen during transport from the manufacturer to the consumer or during transport to the service centre.
 - d. Accessories which are subject to normal wear and tear.
5. Liability for direct or indirect consequential losses caused by the unit are excluded even if the damage to the unit is accepted as a warranty claim.



medisana GmbH,
Carl-Schurz-Str. 2, 41460 NEUSS, GERMANY

In accordance with our policy of continual product improvement, we reserve the right to make technical and visual changes without notice.

The current version of this instruction manual can be found under <https://docs.medisana.com/60089>.

Information about service can be found here: <https://www.medisana.com/servicepartners>

medisana®

NL Gebruiksaanwijzing Aroma vernevelaar AD 650

Apparaat en bedieningselementen

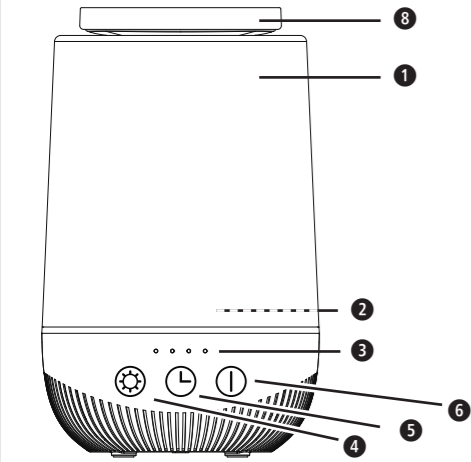

- 1 Vernevelkamer (met verwisselbaar ⑧ deksel)
 - 2 Waterreservoir (met afzonderlijk afneembaar deksel)
 - 3 Vier leds voor het tonen van de gebruiksduur. (Elke led geeft 2 uur looptijd aan.)
 - 4 Knop voor licht (aan/uit en kleur)
 - 5 Timerknop
 - 6 Aan-/uit-/vernevelknop
- Netadapter met verbindingssnoer (zonder afb.)

Legenda



BELANGRIJK

Het niet-nakomen van deze gebruiksaanwijzing kan leiden tot ernstig letsel of schade aan het apparaat.



WAARSCHUWING

Deze waarschuwingen moeten worden nageleefd om mogelijk letsel van de gebruiker te voorkomen.



WAARSCHUWING

Deze instructies moeten worden gerespecteerd om mogelijke beschadigingen aan het apparaat te verhinderen.



TIP

Deze aanwijzingen geven u nuttige extra informatie over de installatie of de werking.



Gebruik het apparaat alleen in overdekte ruimtes!



Maak de watertank altijd na 3 dagen schoon!



Beschermingsklasse II



LOT-nummer



Fabrikant



Recyclingsymbolen / codes: Deze dienen om informatie te geven over het materiaal, het juiste gebruik van het product en de recycling.



NL Veiligheidsinstructies



Lees de gebruiksaanwijzing en met name de veiligheidsinstructies zorgvuldig door voor u het apparaat gaat gebruiken en bewaar de gebruiksaanwijzing. Geef deze gebruiksaanwijzing ook altijd mee als u het apparaat aan iemand anders geeft.



Gebruik het apparaat alleen waarvoor het is bedoeld, zoals beschreven in de gebruiksaanwijzing. Wanneer het voor andere doeleinden wordt gebruikt, kan dit tot gevaarlijke situaties leiden. Bovendien vervalt de garantie als het apparaat voor een ander doel wordt gebruikt.

- Het apparaat is niet bedoeld voor commerciële doeleinden of medische toepassingen.
- Gebruik uitsluitend water of gearomatiseerd water om het apparaat te vullen en geen andere soorten vloeistoffen.
- Gebruik het apparaat nooit in een vochtige omgeving, zoals in de badkamer of in een sauna.
- Gebruik het apparaat niet buiten en bescherm het tegen weersomstandigheden.
- Gebruik het apparaat niet in ruimten met open vuur (bijv. haard, gasstel, kaarsen) of in een ontvlambare omgeving (bijv. brandbare voorwerpen, benzine, brandbare gassen, verf).
- Gebruik het apparaat niet direct in de buurt van een airconditioning of elektrisch apparaat. Zorg ervoor dat de nevel die door het apparaat wordt gegenereerd niet in de richting van elektrische apparaten of watergevoelige meubels en muren beweegt.
- Sluit het apparaat dusdanig aan dat de kabel en de stroomstekker vrij toegankelijk zijn.
- Voorkom dat er vloeistoffen in de binnenkant van het apparaat binnendringen. Hierdoor kan niet alleen het apparaat beschadigd raken, maar het vormt ook een brandgevaar.
- Het apparaat mag alleen worden gebruikt met de meegeleverde netadapter (AS019-2400500V).
- Trek altijd de stekker uit het stopcontact om het apparaat van de stroom te halen. Trek niet aan het snoer!
- Stop nooit voorwerpen in het apparaat, er mogen geen vreemde voorwerpen, in het bijzonder geen kleine voorwerpen in het waterreservoir komen.

voor bijzondere personen

- Dit product kan worden gebruikt door kinderen vanaf 8 jaar en door personen met verminderde fysieke, sensorische of mentale vaardigheden of een gebrek aan ervaring en kennis. Houd wel toezicht op deze personen en begeleid ze wat betreft het veilige gebruik van het apparaat en de mogelijke gevaren.
- Kinderen mogen niet met het apparaat spelen.
- Kinderen mogen het apparaat niet schoonmaken of gebruikersonderhoud uitvoeren zonder dat er toezicht op wordt gehouden.
- Houd het apparaat buiten het bereik van kinderen.

voordat u het apparaat gaat gebruiken

- Controleer het apparaat voor ieder gebruik zorgvuldig op beschadigingen. Een apparaat dat mankementen vertoont, mag niet in gebruik worden genomen.
- Gebruik het apparaat niet wanneer er beschadigingen aan het apparaat te zien zijn, wanneer het niet correct werkt of wanneer het is gevallen of vochtig is geworden. Stuur het apparaat in dat geval voor de zekerheid ter reparatie naar de servicedienst om gevaren te voorkomen.

het gebruik van het apparaat

- Gebruik het apparaat niet als er geen of te weinig water in de watertank zit. Het water in de tank mag niet bevoren of heet zijn.
- Blokkeer nooit de nevel- of luchtopening.
- Controleer altijd of het apparaat uitgeschakeld is en de stekker uit het stopcontact is als u de watertank verplaatst, vult of leegmaakt.
- Schakel na gebruik alle functies uit en trek de stekker uit het stopcontact.
- Neem de instructies in deze gebruiksaanwijzing in acht als u het apparaat aansluit en gebruikt.
- Bedek het product niet als het ingeschakeld is. Gebruik het in geen geval onder dekens of kussens. Er bestaat het risico op brand, een elektrische schok en letsel.
- Tijdens het gebruik mag het waterreservoir niet worden geopend.
- Maak het waterreservoir leeg als u het apparaat enige tijd niet gebruikt.
- Als u gegronde twijfels hebt over de veiligheid van het product, de werking of het gebruik, neem dan contact op met de fabrikant of de servicedienst.
- Wanneer het snoer van dit apparaat is beschadigd, moet het uit veiligheidsoverwegingen worden vervangen door de fabrikant of zijn serviceafdeling of een gelijkwaardig gekwalificeerd persoon.
- Plaats het apparaat op een vaste, vlakke, waterbestendige ondergrond zodat het niet kan omvallen. Bij gebruik op zachte, oneffen oppervlakken kan er vloeistof uit het waterreservoir in de binnenkant van het apparaat stromen.
- Bedek de ventilatieopeningen van het apparaat niet en zorg dat ze niet stoffig of vies worden.

onderhoud en schoonmaak

- Demonteer het apparaat niet. Kans op een stroomstoot en brandgevaar.
- Dompel het apparaat niet onder in water of andere vloeistoffen.
- Trek meteen de stekker uit het stopcontact als er toch vloeistof in het apparaat komt.
- Bewaar het apparaat op een droge plaats.
- **WAARSCHUWING!** Micro-organismen die kunnen voorkomen in het water of de omgeving waar het apparaat wordt gebruikt of bewaard, kunnen in de watertank groeien en in de lucht worden geblazen. Als het water niet steeds opnieuw wordt verversed en de tank niet telkens na 3 dagen goed wordt schoongemaakt, kan dit zeer ernstige gezondheidsrisico's met zich meebrengen!
- Houd er rekening mee dat een hoge luchtvochtigheid de groei van biologische organismen in de omgeving kan bevorderen.
- Zorg dat de omgeving van het apparaat niet vochtig of nat wordt. Zet het apparaat op een lagere stand als er vocht ontstaat. Gebruik het apparaat in dat geval met tussenpozen als het al in de laagste stand staat.
- Let op dat absorberende materialen, zoals tapijten, gordijnen, vitrages of tafelkleden, niet vochtig worden.
- Laat nooit water in de watertank zitten als het apparaat niet in gebruik is.
- Maak het apparaat leeg en schoon voordat u het opruimt.
- Maak het apparaat schoon voordat u het weer gaat gebruiken.
- Het apparaat is onderhoudsvrij. U mag het apparaat zelf alleen schoonmaken. Repareer het apparaat niet zelf als het mankementen vertoont, omdat daardoor elk recht op garantie vervalt. Voorkom risico's, vraag advies aan uw verkoper en laat reparaties alleen uitvoeren door een erkende reparateur.
- Gebruik uitsluitend accessoires die voor het apparaat zijn bedoeld en door de fabrikant zijn meegeleverd.
- Trek de stekker van het apparaat uit het stopcontact voordat u het apparaat vult.
- Trek de stekker van het apparaat uit het stopcontact voordat u het gaat reinigen of als u het apparaat niet gebruikt.

Beoogd gebruik

Het apparaat dient om de lucht in een droge ruimte te verrijken met aroma's. Het apparaat is niet bedoeld voor commerciële doeleinden, maar dient uitsluitend voor privégebruik. Onder beoogd gebruik valt ook de inachtneming van alle aanwijzingen en voorschriften in deze gebruiksaanwijzing. Ieder ander gebruik wordt als ongeoorloofd gebruik beschouwd.

Leveringsomvang

Controleer eerst of het apparaat compleet en onbeschadigd is. Ga het apparaat bij twijfel niet gebruiken en neem contact op met uw verkoper of uw servicedienst.

Meegeleverd:

- 1 **medisana** aroma vernevelaar **AD 650**
- 1 netadapter met verbindingssnoer, type (AS019-2400500V)
- 1 beknopte handleiding



De verpakkingen kunnen worden hergebruikt of worden gerecycled. Gooi verpakkingsmateriaal dat u niet meer gebruikt gescheiden weg. Wanneer u bij het uitpakken transportschade ontdekt, dient u onmiddellijk contact op te nemen met uw verkoper.



WAARSCHUWING

**Houd verpakkingsfolie uit handen van kinderen!
Gevaar voor verstikking!**

Apparaat gebruiken

Verbind de aroma vernevelaar **AD 650** met de meegeleverde netadapter en steek deze in een stopcontact. (De aroma vernevelaar **AD 650** bevindt zich in de uitgeschakelde stand.)

De aroma vernevelaar **AD 650** wordt bediend via drie sensorknoppen ④, ⑤, ⑥, die zich aan de voorkant van de behuizing bevinden.

① Vernevelknop ⑥

- Druk eenmaal op de aan-/uit-/vernevelknop ⑥ om het vernevelen en de led in te schakelen.
 - » Het apparaat kan alleen ingeschakeld worden als het waterreservoir ② juist is gevuld.
 - » Bovendien schakelt het apparaat zich binnen max. 10 seconden uit, indien er niet meer genoeg water in het reservoir zit.
- Druk nogmaals op de aan-/uit-/vernevelknop ⑥ om het apparaat direct uit te schakelen.

⌚ Timerknop ⑤

Bij elke druk op de timerknop ⑤ wordt de eerstvolgende van de volgende tijdsinstellingen cyclisch doorlopen:

1. Druk op de knop: 2 uur gebruik. Hierbij brandt de eerste led ④.
2. Druk op de knop: 4 uur gebruik. De eerste twee leds ④ branden.
3. Druk op de knop: 6 uur gebruik. De eerste drie leds ④ branden.
4. Druk op de knop: 8 uur gebruik. Alle leds ④ branden.
5. Druk op de knop: uitschakelen van de timer, d.w.z. gebruik zonder geactiveerde timer.

⊕ Knop voor licht ④

Bij elke druk op de lichtknop ④ wordt de eerstvolgende kleurinstelling cyclisch ingeschakeld:

- 1. Druk op de knop: de lichtkleur varieert automatisch.
- Bij 2 keer druk op de knop: vast ingestelde kleur: wit → blauw → rood → groen → geel → paars → *terug naar wit*
- Knop lang ingedrukt houden (ca. 3 seconden): de led wordt uitgeschakeld.

Het waterreservoir vullen met water en aroma

Giet maximaal 200 ml vers water in het reservoir en voeg, afhankelijk van de gewenste aroma-intensiteit, enkele druppels aromatische olie toe. Aroma-oliën van **medisana** zijn hier perfect voor, maar ook alle andere in water oplosbare geurstoffen (niet inbegrepen).



Stap 1:
Trek de stekker van het apparaat uit het stopcontact.



Stap 3:
Vul het waterreservoir met schoon water. Het maximumniveau van 200 ml wordt met een markering aangeduid.

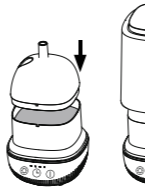

Stap 5:
Plaats het deksel terug op het waterreservoir en plaats vervolgens de vernevelkamer terug op de behuizing.

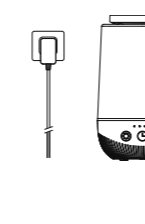

Stap 7:
Druk op de vernevelknop ⑥ om het apparaat in te schakelen.

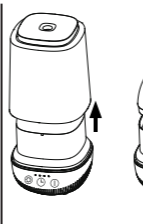

Stap 2:
Verwijder de vernevelkamer door deze naar boven te trekken. Verwijder vervolgens het deksel van het waterreservoir dat zich hieronder bevindt.

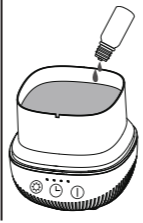

Stap 4:
Voeg enkele druppels van de gewenste aromatische olie toe.

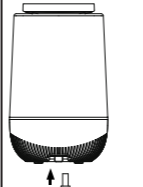

Stap 6:
Steek de stekker van het apparaat in het stopcontact. De 24 volt-aansluiting voor de netadapter bevindt zich aan de onderkant van de behuizing.



Stap 8:
Geniet van de aromatische nevel die uit het deksel stroomt.

Reiniging en onderhoud

- Wanneer het apparaat dagelijks wordt gebruikt, adviseren wij om het ten minste eens in de drie dagen grondig schoon te maken. Maak het apparaat ook schoon voordat u het gedurende langere tijd gaat opbergen en wanneer u het na die tijd weer in gebruik neemt.
- Als het apparaat gedurende langere tijd niet wordt gebruikt: maak het apparaat en de tank leeg om algvorming, vuil te voorkomen. Desinfecteer de tank regelmatig met alcohol en reinig de buitenkant van het apparaat dan met een zachte doek. Berg het apparaat uitsluitend op een droge en koele plaats op, bij voorkeur in de originele verpakking.
- Controleer voor u het apparaat schoonmaakt of het is uitgeschakeld en de stekker uit het stopcontact is.
- Leeg het waterreservoir en droog deze af met een zachte, droge doek.
- Reinig het waterreservoir met schoon water als u een andere aromatische olie wilt gebruiken, zodat de verschillende aromatische oliën niet met elkaar vermengd raken.
- Maak de buitenkant van het apparaat schoon met een zachte, vochtige doek. Wrijf het vervolgens droog met een zachte, droge doek.
- Gebruik nooit agressieve schoonmaakmiddelen, verdunners, benzine, harde borstels of vergelijkbare producten. Het oppervlak van het apparaat is kwetsbaar.

Ontkalken

Afhankelijk van de waterhardheid raden we aan om het apparaat te ontkalken na elke 5 tot 6 gebruiksbeurten of elke 14 dagen. Eventuele kalkresten kunnen worden verwijderd met een ontkalkingsmiddel (citroenzuur).

- Trek de stekker van het apparaat uit het stopcontact.
- Gebruik het ontkalkingsmiddel zoals voorgeschreven door de fabrikant. (U kunt het waterreservoir ook vullen met maximaal 10 ml water en daaraan 3 eetlepels citroenzuur toevoegen.)
- Laat het ontkalkingsmiddel minimaal 15 minuten intrekken.
- Leeg het waterreservoir en spoel het met schoon water uit.
- Tot slot veegt u het waterreservoir schoon en droog met een zachte, droge doek.

Technische gegevens

Naam en model:	medisana aroma vernevelaar AD 650
Voeding:	via netadapter AS019-2400500V, kabellengte ca. 140 cm
Ingang:	100~240 V~ 50/60 Hz
Uitgang:	24 V= 0,5 A
Verbruik:	12 W
Vermogen in uitgeschakelde toestand:	<0,5 W
Waterreservoir:	200 ml (voldoende voor 8 uur gebruik)
Vernevelingssnelheid:	max. 15 – 25 ml/h
Afmetingen:	ca. 11 × 11 × 17,8 cm
Gewicht:	ca. 420 g
Geluidsemissie:	<30 dB (op 1 m afstand)
Artikelnummer:	60089
EAN-nummer:	40 15588 60089 0

Weggooiden



Dit apparaat mag niet bij het huisvuil worden weggegooid. Elke consument is verplicht om alle elektrische of elektronische apparaten, om het even of ze schadelijke stoffen bevatten of niet, in te leveren bij een milieustraat of bij een winkel waar een vergelijkbaar product wordt aangeschaft, zodat ze milieuvriendelijk kunnen worden afgevoerd en verwerkt. Verwijder de batterijen voor u het apparaat weggooit. Gooi gebruikte batterijen niet bij het huisvuil, maar zamel ze apart in of lever ze in bij een winkel waar batterijen worden verkocht. Neem over de afvoer en verwerking contact op met uw gemeente of uw verkoper.

Garantie- en reparatievoorwaarden

Onze hieronder beschreven garantie heeft geen invloed op uw wettelijke rechten. Neem voor de garantie contact op met uw speciaalzaak of rechtstreeks met de servicedienst. Geef aan wat het defect is en voeg een kopie van de aankoopbon toe als het apparaat moet worden opgestuurd. De volgende garantievoorwaarden zijn van kracht:

- Op producten van **medisana** geldt vanaf de verkoopdatum een garantie van 3 jaar. De verkoopdatum moet in het geval van garantie kunnen worden aangetoond met een aankoopbon of factuur.
- Gebreken als gevolg van materiaal- of productiefouten worden binnen de garantieperiode gratis verholpen.
- Door het verlenen van garantie wordt de garantieperiode voor het apparaat of de vervangen onderdelen niet verlengd.
- Van garantie zijn uitgesloten:
 - alle schades die zijn ontstaan door verkeerd gebruik, bijv. door het niet-nakomen van de gebruiksaanwijzing;
 - schades die het gevolg zijn van een reparatie of interventie door de koper of een onbevoegde derde;
 - transportschades die zijn ontstaan op weg van de fabrikant naar de consument of tijdens de verzending naar de servicedienst;
 - onderdelen die normale slijtage vertonen.
- Een aansprakelijkheid voor directe of indirecte gevolgschade die is veroorzaakt door het apparaat is ook dan uitgesloten, wanneer de schade aan het apparaat wordt erkend als garantie.



medisana GmbH,
Carl-Schurz-Str. 2, 41460 NEUSS, Duitsland

In het kader van voortdurende productverbeteringen behouden wij ons het recht op wijzigingen voor op technisch gebied en qua vormgeving.

De meest actuele versie van deze gebruiksaanwijzing kunt u vinden op <https://docs.medisana.com/60089>.

Service-informatie is hier beschikbaar: <https://www.medisana.com/servicepartners>



medisana®

FR **Mode d'emploi**
Diffuseur d'arômes AD 650

Appareil et éléments de commande

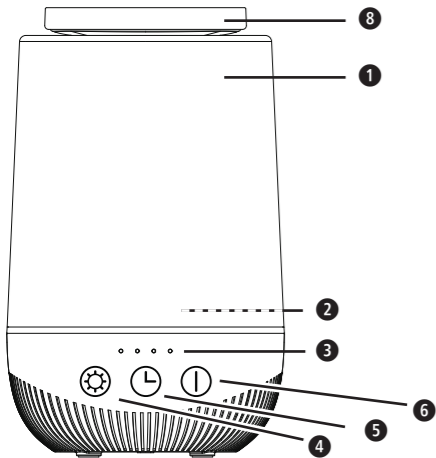

- 1 Chambre à brouillard (avec couvercle amovible ⑧)
 - 2 Réservoir d'eau (avec couvercle amovible séparé)
 - 3 Quatre LED pour indiquer la durée de fonctionnement. (Chaque LED représente 2 heures d'autonomie.)
 - 4 Touche pour la lumière (marche/arrêt et couleur)
 - 5 Touche de minuterie
 - 6 Touche marche/arrêt/brumisation
- Adaptateur secteur avec câble de raccordement (sans ill.)

Légende des symboles



IMPORTANT

Le non-respect de ces instructions peut entraîner des blessures graves ou risque d'endommager l'appareil.



AVERTISSEMENT

Ces avertissements doivent être respectés pour éviter d'éventuelles blessures à l'utilisateur.



ATTENTION

Ces avertissements doivent être respectés pour éviter d'éventuels dommages à l'appareil.



REMARQUE

Ces instructions vous procurent des informations supplémentaires utiles sur l'installation ou le fonctionnement.



Utilisez uniquement l'appareil dans des pièces fermées !



Nettoyer le réservoir d'eau tous les 3 jours !

72h



Classe de protection II



Numéro de LOT



Fabricant



Symboles/codes de recyclage : Ils servent à donner des informations sur le matériau et son utilisation appropriée ainsi que sur son recyclage.



FR

Consignes de sécurité



Lisez attentivement le mode d'emploi, en particulier les consignes de sécurité, avant d'utiliser l'appareil et conservez ce mode d'emploi pour une utilisation ultérieure. Si vous confiez l'appareil à un tiers, veuillez impérativement joindre ce mode d'emploi.



N'utilisez l'appareil que conformément à sa destination selon le mode d'emploi. Toute utilisation non conforme peut entraîner des situations dangereuses et annule en outre la garantie.

- L'appareil n'est pas destiné à un usage commercial ou au domaine médical.
- Utilisez uniquement de l'eau ou de l'eau aromatisée pour le remplissage et aucun autre type de liquide.
- N'utilisez jamais l'appareil dans un environnement humide, comme une salle de bain ou un sauna.
- N'utilisez pas l'appareil à l'extérieur et protégez-le des intempéries.
- N'utilisez pas l'appareil dans un endroit où se trouve une flamme nue (par exemple un foyer, une cuisinière à gaz, des bougies) ou dans un environnement inflammable (par exemple des objets combustibles, de l'essence, des gaz inflammables, de la peinture).
- N'utilisez pas l'appareil directement devant un climatiseur ou directement devant un appareil électrique quelconque. Assurez-vous que le brouillard généré par l'appareil ne se déplace pas en direction d'appareils électriques ou de meubles et murs vulnérables à l'eau.
- Branchez l'appareil de telle sorte que le câble et la fiche de raccordement électrique soient librement accessibles.
- Aucun liquide ne doit pénétrer à l'intérieur de l'appareil. Cela pourrait non seulement endommager l'appareil, mais aussi présenter un risque d'incendie.
- Cet appareil ne doit être utilisé qu'avec l'adaptateur secteur correspondant (AS019-2400500V).
- Pour déconnecter l'appareil du secteur, retirez toujours la fiche de la prise de courant. Ne tirez pas sur le câble !
- N'introduisez jamais d'objets dans l'appareil, aucun corps étranger, en particulier de petite taille, ne doit se trouver dans le réservoir d'eau.

pour les cas particuliers

- Cet appareil peut être utilisé par des enfants à partir de 8 ans, ainsi que par des personnes manquant d'expérience et de connaissances ou dont les capacités physiques, sensorielles ou mentales sont réduites, à condition qu'elles soient placées sous surveillance ou qu'elles sachent comment utiliser l'appareil en toute sécurité et qu'elles comprennent les dangers résultant de cette utilisation.
- Les enfants ne doivent pas jouer avec l'appareil.
- Le nettoyage et l'entretien incombant à l'utilisateur ne doivent pas être effectués par des enfants sans surveillance.
- Tenez l'appareil hors de portée des enfants.

Avant d'utiliser l'appareil

- Vérifiez soigneusement l'état de l'appareil avant chaque utilisation. Un appareil défectueux ne doit pas être mis en fonctionnement.
 - N'utilisez pas l'appareil en cas de dommages visibles, s'il ne fonctionne pas correctement, s'il est tombé ou s'il est humide. Pour écarter tout risque, envoyez l'appareil au centre de services pour réparation.
- pour le fonctionnement de l'appareil**
- N'utilisez pas l'appareil si le réservoir ne contient pas de liquide. L'eau dans le réservoir ne doit être ni gelée ni chaude.
 - N'obstruez jamais la sortie de brume ou d'air.
 - Assurez-vous toujours que l'appareil est éteint et que la fiche est débranchée de la prise de courant lorsque vous transportez, remplissez ou videz le réservoir d'eau.
 - Éteignez toutes les fonctions après utilisation et débranchez la fiche de la prise de courant.
 - Suivez les instructions de ce mode d'emploi lorsque vous le raccordez et l'utilisez.
 - Ne couvrez pas l'appareil lorsqu'il est allumé. Ne l'utilisez jamais sous des couvertures ou des coussins. Il existe un risque d'incendie, de décharge électrique et de blessures.
 - Le réservoir d'eau ne doit pas être ouvert pendant le fonctionnement.
 - Videz le réservoir d'eau si vous n'utilisez pas l'appareil pendant un certain temps
 - En cas de doute justifié concernant la sécurité du produit, son fonctionnement ou son utilisation, contactez le fabricant ou votre centre de services.
 - Si le cordon d'alimentation de cet appareil est endommagé, il doit être remplacé par le fabricant ou son service client ou toute autre personne qualifiée afin d'éviter toute mise en danger.
 - Placez l'appareil de manière à ce qu'il ne puisse pas basculer sur une surface solide, plane et résistante à l'eau. Les surfaces molles et inégales pourraient faire couler du liquide du réservoir d'eau à l'intérieur de l'appareil.
 - Ne couvrez pas les fentes d'aération de l'appareil et maintenez-les exemptes de poussière et d'impuretés.

pour l'entretien et le nettoyage

- Ne démontez pas l'appareil - il y a risque de choc électrique et d'incendie.
- Ne plongez pas l'appareil dans l'eau ou dans d'autres liquides.
- Cependant, si du liquide devait pénétrer dans l'appareil, débranchez immédiatement la fiche secteur.
- Conservez l'appareil dans un endroit sec.
- AVERTISSEMENT ! Les micro-organismes qui peuvent être présents dans l'eau ou dans l'environnement dans lequel l'appareil est utilisé ou stocké peuvent se développer dans le réservoir d'eau et être projetés dans l'air, ce qui peut entraîner de graves risques pour la santé si l'eau n'est pas renouvelée et le réservoir correctement nettoyé tous les 3 jours !
- Notez qu'une humidité de l'air élevée peut favoriser le développement d'organismes biologiques dans l'environnement.
- Veillez à ce que la zone autour de l'appareil ne soit pas humide ou mouillée. En cas d'humidité, réduisez la puissance de l'appareil. Si la puissance de sortie ne peut pas être réduite, utilisez l'appareil de façon intermittente.
- Veillez à ce que les matériaux absorbants tels que les tapis, les rideaux, les voilages ou les nappes ne soient pas humides.
- Ne laissez jamais d'eau dans le réservoir lorsque l'appareil n'est pas utilisé.
- Videz et nettoyez l'appareil avant de le ranger.
- Nettoyez l'appareil avant de l'utiliser à nouveau.
- L'appareil ne nécessite pas de maintenance. Vous ne pouvez effectuer vous-même que des travaux de nettoyage sur l'appareil. En cas de dysfonctionnement ou de dommage, ne réparez pas vous-même l'appareil, car cela annulerait tout droit à la garantie. Consultez votre revendeur spécialisé et confiez les réparations uniquement à un centre de services agréé pour éviter toute mise en danger.
- Utilisez uniquement les accessoires prévus pour l'appareil et fournis par le fabricant.
- Débranchez complètement l'appareil du réseau électrique avant de le remplir.
- Débranchez complètement l'appareil du réseau électrique lorsque vous le nettoyez ou ne l'utilisez pas.

Utilisation conforme à l'usage prévu

L'appareil sert à enrichir en arômes l'air ambiant d'un intérieur sec. L'appareil n'est pas destiné à une utilisation commerciale, mais uniquement à un usage domestique privé. L'utilisation conforme à l'usage prévu implique également le respect de toutes les indications et prescriptions contenues dans ce mode d'emploi. Toute autre forme d'utilisation doit être considérée comme une utilisation non conforme.

Contenu de la livraison

- Veillez d'abord vérifier que l'appareil a bien été livré avec l'ensemble de ses composants et qu'il ne présente aucun dommage. Au moindre doute, n'utilisez pas l'appareil et contactez votre revendeur ou le service client. La livraison comprend :
- 1 diffuseur d'arôme **medisana AD 650**
 - 1 adaptateur secteur avec câble de raccordement, type (AS019-2400500V)
 - 1 guide de démarrage rapide



Les emballages sont recyclables ou peuvent être réintégrés dans le circuit des matières premières. Veuillez éliminer les matériaux d'emballage inutiles de manière appropriée. Si vous constatez lors du déballage des dommages liés au transport, veuillez contacter immédiatement votre revendeur.



AVERTISSEMENT

Veillez à ce que les films d'emballage ne tombent pas entre les mains des enfants ! Il y a risque d'étouffement !

Utilisation de l'appareil

Raccordez le diffuseur d'arôme **AD 650** à l'adaptateur secteur fourni et celui-ci à une prise de courant. (L'**AD 650** est alors en état hors tension).

L'**AD 650** est commandé par trois touches tactiles ④, ⑤, ⑥ qui se trouvent sur la face avant du boîtier.

① Touche de brumisation ⑥

- La première pression sur la touche marche/arrêt/brumisation ⑥ active la brumisation et la lumière LED.
 - » L'appareil ne peut être activé que si le réservoir d'eau ② est correctement rempli.
 - » En outre, l'appareil s'éteint automatiquement dans un délai maximum de 10 secondes dès qu'il n'y a plus assez d'eau dans le réservoir.
- Une nouvelle pression sur la touche marche/arrêt/brumisation ⑥ éteint immédiatement l'appareil.

④ Touche minuterie ⑤

Chaque pression sur la touche minuterie ⑤ applique de manière cyclique le prochain réglage de temps suivant :

- 1e pression de touche : 2 heures de fonctionnement. Ceci est indiqué par la première LED ③ qui s'allume.
- 2e pression de touche : 4 heures de fonctionnement. Les deux premières LED ③ s'allument.
- 3e pression de touche : 6 heures de fonctionnement. Les trois premières LED ③ s'allument.
- 4e pression de touche : 8 heures de fonctionnement. Toutes les LED ③ sont allumées.
- 5e pression de touche : désactivation de la minuterie, c.-à-d. fonctionnement sans minuterie activée.

④ Touche pour la lumière ④

Chaque pression sur la touche pour la lumière ④ permet de définir de manière cyclique le réglage de couleur suivant :

- 1e pression de touche : la couleur de la lumière varie automatiquement.
- À partir de la 2e pression de touche : couleur fixe : blanc → bleu → rouge → vert → jaune → pourpre → retour au blanc
- Pression de touche longue (env. 3 secondes) : la lumière LED s'éteint.

Remplir le réservoir d'eau avec de l'eau et de l'arôme.

Versez au maximum 200 ml d'eau fraîche dans le réservoir et ajoutez quelques gouttes d'essence aromatique, en fonction de l'intensité d'arôme souhaitée. Les huiles aromatiques de **medisana** conviennent parfaitement, mais aussi tous les autres parfums solubles dans l'eau (non compris dans la livraison).



Étape 1 : Débranchez l'appareil de la prise de courant.



Étape 3 : Remplissez le réservoir d'eau propre. Le maximum de 200 ml est visible sur une marque.

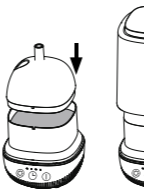

Étape 5 : Remplacez le couvercle sur le réservoir d'eau, puis remettez la chambre à brouillard sur le boîtier.

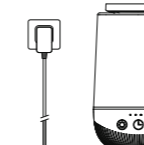

Étape 7 : Appuyez sur la touche de brumisation ⑥ pour allumer l'appareil.

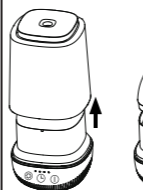

Étape 2 : Retirez la chambre à brouillard en la soulevant vers le haut. Ensuite, retirez le couvercle du réservoir d'eau situé en dessous.

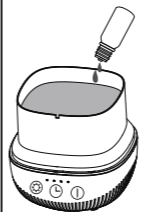

Étape 4 : Ajoutez quelques gouttes de l'arôme désiré.

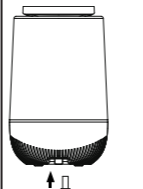

Étape 6 : Branchez l'appareil sur le réseau électrique. La connexion 24 volts pour l'adaptateur secteur se trouve sur la face inférieure du boîtier.



Étape 8 : Profitez du brouillard aromatique qui s'échappe du couvercle.

Nettoyage et entretien

- En cas d'utilisation quotidienne, nous vous recommandons de nettoyer l'appareil à fond au moins tous les trois jours. Nettoyez également l'appareil avant et après une longue période de stockage.
- En cas de non-utilisation prolongée : videz l'appareil et le réservoir afin d'éviter la formation d'algues ou de saissures. Désinfectez de temps à autre le réservoir avec de l'alcool et l'extérieur de l'appareil avec un chiffon doux. Stockez l'appareil exclusivement dans un endroit sec et frais, de préférence dans son emballage d'origine.
- Avant de nettoyer l'appareil, assurez-vous qu'il est éteint et que la fiche secteur est débranchée de la prise de courant.
- Videz le réservoir d'eau et séchez-le avec un chiffon doux et sec.
- Rincez le réservoir d'eau avec de l'eau propre si vous souhaitez utiliser un autre arôme pour éviter que les différents arômes ne se mélangent.
- Nettoyez l'appareil à l'extérieur avec un chiffon doux et humide. Ensuite, séchez-le avec un chiffon doux et sec.
- N'utilisez jamais de produits de nettoyage agressifs, de diluants, d'essence, de brosses dures ou similaires. La surface de l'appareil est sensible.

Détartrage

- Selon la dureté de l'eau, nous recommandons un détartrage après 5 à 6 utilisations ou environ tous les 14 jours. Les éventuels résidus de calcaire peuvent être enlevés avec un détartrant (acide citrique).
- Débranchez l'appareil du réseau électrique.
 - Utilisez le détartrant conformément aux instructions du fabricant. (Sinon, remplissez le réservoir d'eau avec 10 ml d'eau maximum et ajoutez 3 cuillères à soupe d'acide citrique.)
 - Laissez agir le détartrant pendant au moins 15 minutes.
 - Videz le réservoir d'eau et rincez-le à l'eau propre.
 - Enfin, essuyez le réservoir d'eau propre et séchez-le avec un chiffon doux et sec.

Caractéristiques techniques

Nom et modèle :	diffuseur d'arôme medisana AD 650
Alimentation électrique :	par adaptateur secteur AS019-2400500V, longueur de câble env. 140 cm 100–240 V~ 50/60 Hz 24 V= 0,5 A 12 W < 0,5 W
Entrée :	200 ml (suffisant pour 8 heures de fonctionnement)
Sortie :	max. 15 – 25 ml/h
Consommation :	env. 11 × 11 × 17,8 cm
Puissance absorbée en mode éteint :	env. 420 g
Réservoir d'eau :	< 30 dB (à une distance de 1 m)
Taux de brumisation :	60089
Dimensions :	40 15588 60089 0
Poids :	
Bruit :	
Numéro d'article :	
Numéro EAN :	



Remarque concernant l'élimination

Nos produits et emballages se recyclent, ne les jetez pas!

Trouvez où les déposer sur le site www.quefairedemesdechets.fr

Conditions de garantie et de réparation

Vos droits légaux de garantie ne sont pas limités par notre garantie énoncée ci-après. En cas de réclamation au titre de la garantie, veuillez vous adresser à votre magasin spécialisé ou directement au service après-vente. Si vous devez retourner l'appareil, veuillez indiquer le défaut et joindre une copie du ticket de caisse. Les conditions de garantie suivantes sont applicables :

- Les produits **medisana** sont garantis 3 ans à compter de la date d'achat. En cas de réclamation au titre de la garantie, la date de vente doit être prouvée par une quittance d'achat ou une facture.
- Les vices dus à des défauts matériels ou de fabrication sont réparés gratuitement pendant la période de garantie.
- Un octroi de garantie ne permet pas l'extension de la durée de garantie, que ce soit pour l'appareil ou pour les pièces échangées.
- Sont exclus de la garantie :
 - Tous les dommages entraînés par une manipulation inappropriée, par ex. par le non-respect du mode d'emploi.
 - Les dommages dus à la réparation ou à l'intervention de l'acheteur ou de tiers non habilités.
 - Les dommages de transport survenant pendant l'acheminement du produit entre le fabricant et l'utilisateur ou au cours de son envoi auprès du service après-vente.
 - Les pièces de rechange soumises à l'usure normale.
- Une responsabilité vis-à-vis des conséquences directes ou indirectes qui ont été occasionnées par l'appareil est également exclue, si les dégâts sur l'appareil sont reconnus comme un cas d'application de la garantie.



medisana GmbH,
Carl-Schurz-Str. 2, 41460 NEUSS, Allemagne

Dans le cadre de l'amélioration continue de nos produits, nous nous réservons le droit d'apporter des modifications techniques et de conception.

Vous pouvez télécharger le mode d'emploi complet en vous rendant sur le site <https://docs.medisana.com/60089>.

Les informations sur les services sont disponibles ici : <https://www.medisana.com/servicepartners>

Aparato y elementos de mando

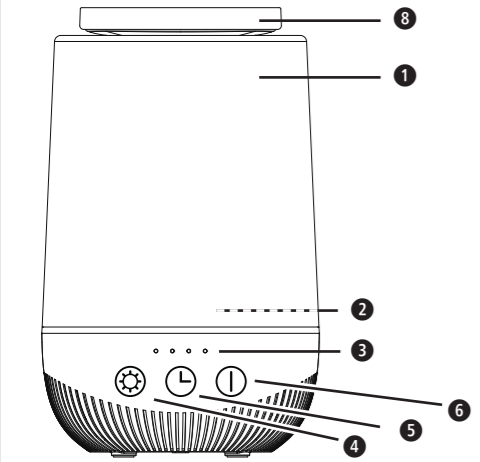

- ❶ Cámara de niebla (con tapa intercambiable ❸)
- ❷ Depósito de agua (con tapa extraíble por separado)
- ❸ Cuatro ledes para indicar el tiempo de funcionamiento (cada led equivale a 2 horas de funcionamiento).
- ❹ Botón para la luz (encendido/apagado y color)
- ❺ Botón de temporizador
- ❻ Botón de encendido/apagado/nebulización
- Adaptador de red con cable de conexión (sin ilustración)

Legenda

IMPORTANTE
La inobservancia de estas instrucciones puede provocar lesiones graves o daños en el aparato.

ADVERTENCIA
Se deben respetar las indicaciones de seguridad para evitar posibles lesiones del usuario.

ATENCIÓN
Se deben respetar estas indicaciones para evitar posibles daños en el aparato.

NOTA
Estas indicaciones le proporcionan información adicional sobre la instalación y el funcionamiento.

¡Utilice el aparato solo en estancias cerradas!

Limpie el depósito de agua cada 3 días.

Clase de protección II

LOT Número de lote

Fabricante

Símbolos de reciclaje/códigos: proporcionan información sobre el material, su uso correcto y el reciclaje.



ES Indicaciones de seguridad

Lea las instrucciones de uso atentamente, sobre todo las indicaciones de seguridad, antes de utilizar el aparato y guarde el manual para posteriores consultas. Si entrega el aparato a terceros, deberá entregarles también este manual de instrucciones.



Utilice el aparato solamente para el uso previsto en el manual de instrucciones. Cualquier uso indebido puede provocar situaciones peligrosas; además, el uso indebido invalidará la garantía.

- El aparato no ha sido diseñado para fines comerciales ni para el ámbito médico.
- Para llenar el aparato, utilice únicamente agua o agua aromatizada; no utilice ningún otro tipo de líquido.
- No utilice nunca el aparato en un entorno húmedo, como el cuarto de baño o una sauna.
- No utilice el aparato al aire libre y protéjalo de las inclemencias del tiempo.
- No utilice el aparato en estancias con llama abierta (por ejemplo, chimenea, cocina de gas, velas) ni en entornos inflamables (por ejemplo, cerca de objetos inflamables, gasolina, gases inflamables, pinturas).
- No utilice el aparato directamente delante de un aparato de aire acondicionado ni de cualquier tipo de aparato eléctrico. Asegúrese de que la niebla generada por el aparato no se desplace en dirección a aparatos eléctricos o muebles y paredes sensibles al agua.
- Conecte siempre el aparato de forma que se pueda acceder libremente al cable y al enchufe eléctrico.
- No debe penetrar ningún líquido en el interior del aparato. Esto no solo podría dañar el aparato, sino también suponer un riesgo de incendio.
- Este aparato solo debe utilizarse con el adaptador de red (AS019-2400500V) correspondiente.
- Para desconectar el aparato de la red eléctrica, desenchufe siempre el conector de la toma de corriente. ¡No tire del cable!
- No introduzca nunca objetos en el aparato. No debe haber objetos extraños (especialmente, objetos pequeños) en el depósito de agua.

Personas especiales

- Este aparato puede ser utilizado por niños a partir de 8 años y por personas con capacidad física, sensorial o mental reducida o con falta de conocimientos y de experiencia siempre que se encuentren supervisados o hayan sido instruidos sobre el uso seguro del aparato y comprendan los peligros que conlleva.
- Los niños no deben jugar con el aparato.
- Los trabajos de limpieza y cuidado habituales no deben ser realizados por niños sin supervisión.
- Mantenga el aparato fuera del alcance de los niños.

Antes de utilizar el aparato

- Antes de cada uso, compruebe minuciosamente que el aparato no presenta daños. El aparato no debe ponerse en funcionamiento si está defectuoso.
- No utilice el aparato si presenta daños visibles, si no funciona correctamente o si se ha caído o mojado. Para evitar peligros, envíe el aparato para su reparación al centro de servicio.

Utilización del aparato

- No utilice el aparato si el depósito de agua contiene muy poco o nada de líquido. El agua del depósito no debe estar congelada ni caliente.
- No obstruya nunca la salida de aire o niebla.
- Si va a transportar, llenar o vaciar el depósito de agua, asegúrese siempre de que el aparato está apagado y el enchufe desconectado de la toma de corriente.
- Después de su uso, desconecte todas las funciones y desenchufe el aparato de la toma de corriente.
- Para conectar y utilizar el aparato, siga las instrucciones de este manual.
- No cubra el aparato cuando esté encendido. No lo utilice nunca debajo de mantas o almohadas. Peligro de incendio, descarga eléctrica y lesiones.
- El depósito de agua no debe abrirse durante el funcionamiento.
- Si no va a utilizar el aparato durante un tiempo, vacíe el depósito de agua.
- Si existen dudas razonables sobre la seguridad del producto, su funcionamiento o su utilización, póngase en contacto con el fabricante o con su centro de servicio.
- Para evitar riesgos, si la línea de conexión a red de este aparato está dañada, encargue su sustitución al fabricante, a su servicio de atención al cliente o a una persona con una cualificación similar.
- Coloque el aparato de manera que no pueda volcar sobre una superficie firme, nivelada e impermeable. Las superficies blandas e irregulares pueden provocar que el líquido se salga del depósito de agua y penetre en el interior del aparato.
- No cubra las ranuras de ventilación del aparato y manténgalas libres de polvo y suciedad.

Mantenimiento y limpieza

- No desmonte el aparato. De lo contrario, hay riesgo de descarga eléctrica y de incendio.
- No sumerja el aparato en agua ni otros líquidos.
- Si alguna vez entra líquido en el aparato, desenchúfelo inmediatamente.
- Guarde el aparato en un lugar seco.
- ¡ADVERTENCIA! Los microorganismos que puedan encontrarse en el agua o en el entorno donde se utiliza o se guarda el aparato pueden proliferar en el depósito de agua y ser expulsados al aire, lo que puede conllevar riesgos muy graves para la salud si no se renueva el agua y se limpia debidamente el depósito cada 3 días.
- Tenga en cuenta que una humedad elevada puede favorecer el crecimiento de organismos biológicos en el ambiente.
- Asegúrese de que el área alrededor del aparato no está húmeda ni mojada. Si se produce humedad, disminuya la potencia del aparato. Si no se puede reducir la potencia de salida, utilice el aparato con interrupciones.
- Asegúrese de que no se humedezcan materiales absorbentes, como alfombras, cortinas o manteles.
- No deje nunca agua en el depósito de agua cuando no se esté utilizando el aparato.
- Vacíe y limpie el aparato antes de guardarlo.
- Limpie el aparato antes de volver a utilizarlo.
- El aparato no requiere mantenimiento. Su única tarea será la de limpiar el aparato. En caso de averías o daños, no trate de reparar el aparato personalmente, ya que esto anularía cualquier derecho de garantía. Para prevenir riesgos, pregunte a su distribuidor y encargue las reparaciones únicamente a centros de servicio autorizados.
- Utilice únicamente los accesorios previstos para el aparato y suministrados por el fabricante.
- Antes de llenar el aparato, desconéctelo completamente de la red eléctrica.
- Si va a limpiar el aparato o si no lo está utilizando, desconéctelo completamente de la red eléctrica.

Uso previsto

La función del aparato es enriquecer con aromas el aire de un espacio interior seco. El aparato no está pensado para un uso comercial, sino exclusivamente para un uso doméstico privado. El uso previsto también exige el cumplimiento de todas las instrucciones y normas de este manual. Cualquier otro tipo de uso se considerará un uso indebido.

Volumen de suministro

En primer lugar, compruebe que el aparato está completo y no presenta ningún daño. En caso de duda, no ponga el aparato en marcha y contacte con su vendedor o centro de servicio. El volumen de suministro incluye:

- 1 difusor de aromas **AD 650 medisana**
- 1 adaptador de red con cable de conexión, tipo (AS019-2400500V)
- 1 guía rápida



Los embalajes se pueden reutilizar o reciclar. Elimine adecuadamente el material de embalaje que ya no necesite. Si al desembalar el producto descubre algún daño ocasionado por el transporte, póngase inmediatamente en contacto con el vendedor.



ADVERTENCIA
Mantenga las películas de embalaje fuera del alcance de los niños.
¡Peligro de asfixia!

Uso del aparato

Conecte el difusor de aromas **AD 650** al adaptador de red suministrado y este a una toma de corriente (el **AD 650** se encuentra en estado apagado).

El **AD 650** se utiliza con tres botones sensores ❹, ❺, ❻ situados en la parte frontal de la carcasa.

❶ Botón de nebulización ❻

- La primera pulsación del botón de encendido/apagado/nebulización ❻ enciende la nebulización y la luz LED.
 - » El aparato solo puede encenderse cuando el depósito de agua ❷ se ha llenado correctamente.
 - » Además, el aparato se apaga automáticamente después de 10 segundos como máximo en cuanto deja de haber agua suficiente en el depósito.
- Si vuelve a pulsar el botón de encendido/apagado/nebulización ❻, el aparato se apagará inmediatamente.

⌚ Botón de temporizador ❺

Con cada nueva pulsación del botón de temporizador ❺, se adopta cíclicamente el siguiente de los siguientes ajustes de tiempo:

- 1.ª pulsación del botón: 2 horas de funcionamiento. Esto se indica mediante el encendido del primer led ❸.
- 2.ª pulsación del botón: 4 horas de funcionamiento. Los dos primeros ledes ❶ se encienden.
- 3.ª pulsación del botón: 6 horas de funcionamiento. Los tres primeros ledes ❷ se encienden.
- 4.ª pulsación del botón: 8 horas de funcionamiento. Todos los ledes ❸ se encienden.
- 5.ª pulsación del botón: se apaga el temporizador, es decir, funciona sin el temporizador activado.

⊗ Botón para la luz ❹

Con cada nueva pulsación del botón para la luz ❹, se adopta cíclicamente el siguiente de los siguientes ajustes de color:

- 1.ª pulsación del botón: el color de la luz varía automáticamente.
- A partir de la 2.ª pulsación del botón: ajuste fijo del color: blanco → azul → rojo → verde → amarillo → púrpura → *de nuevo blanco*
- Pulsación larga del botón (aprox. 3 segundos): el led se apaga.

Llenado del depósito con agua y aroma

Llene el depósito con un máximo de 200 ml de agua fresca y añada unas gotas de esencia aromatizante (dependiendo de la intensidad que desee para el aroma). Los aceites aromáticos de **medisana** resultan idóneos, al igual que el resto de fragancias hidrosolubles (no incluidas).

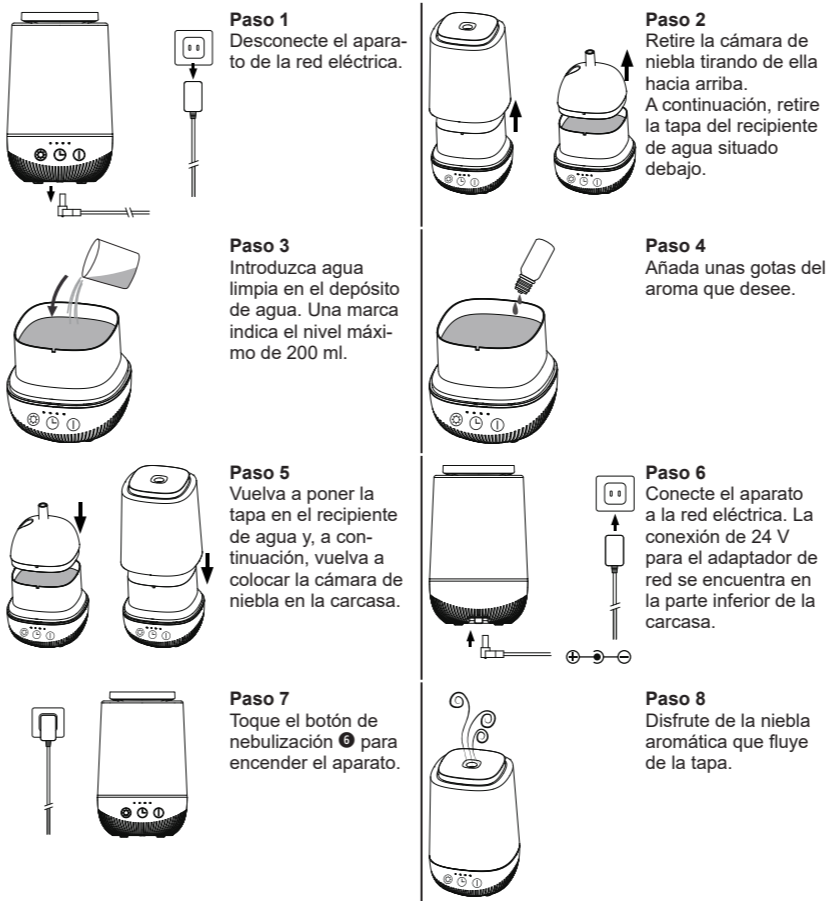

Limpieza y cuidados

- En caso de uso diario, recomendamos que limpie el aparato a fondo al menos cada tres días. Limpie el aparato también antes y después de largos periodos de almacenamiento.
- Si no se va a utilizar durante un periodo prolongado: Vacíe el aparato y el depósito para evitar la suciedad y la formación de algas. Desinfecte el depósito de vez en cuando con alcohol y el exterior del aparato con un paño suave. Guarde siempre el aparato seco y en un lugar fresco, preferiblemente en su embalaje original.
- Antes de limpiar el aparato, compruebe que está apagado y desenchufado de la toma de corriente.
- Vacíe el depósito de agua y séquelo con un paño suave y seco.
- Si desea utilizar otro aroma, lave el depósito de agua con agua limpia para que no se mezclen los distintos aromas.
- Limpie el exterior del aparato con un paño suave y húmedo. Después, séquelo con un paño suave y seco.
- No utilice nunca detergentes agresivos, disolventes, bencina, cepillos duros o similares. La superficie del aparato es delicada.

Descalcificación

Dependiendo de la dureza del agua, recomendamos descalcificar cada 5 o 6 usos o cada 14 días. Los posibles restos de cal se pueden eliminar con un descalcificador (ácido cítrico).

- Desconecte el aparato de la red eléctrica.
- Utilice el descalcificador según las indicaciones del fabricante. (Como alternativa, también puede llenar el depósito de agua con un máximo de 10 ml de agua y añadir 3 cucharadas de ácido cítrico).
- Deje actuar el descalcificador durante al menos 15 minutos.
- Vacíe el depósito de agua y aclárelo con agua limpia.
- Por último, limpie y seque el depósito de agua con un paño suave y seco.

Datos técnicos

Nombre y modelo:	difusor de aromas AD 650 medisana
Alimentación eléctrica:	con adaptador de red AS019-2400500V, longitud aprox. del cable 140 cm
Entrada:	100-240 V~ 50/60 Hz
Salida:	24 V== 0,5 A
Consumo:	12 W
Consumo de potencia cuando está apagado:	<0,5 W
Depósito de agua:	200 ml (suficiente para 8 horas de funcionamiento)
Tasa de nebulización:	máx. 15-25 ml/h
Dimensiones:	aprox. 11 × 11 × 17,8 cm
Peso:	aprox. 420 g
Ruido:	<30 dB (a una distancia de 1 m)
Número de artículo:	60089
Código EAN:	40 15588 60089 0

Eliminación

Este aparato no se debe eliminar por medio de la recogida de basuras doméstica. Todos los usuarios están obligados a entregar todos los aparatos eléctricos o electrónicos, independientemente de si contienen sustancias dañinas o no, en un punto de recogida de su ciudad o en el comercio especializado, para que puedan ser eliminados sin dañar el medio ambiente. Retire la pila antes de deshacerse del aparato. No arroje las pilas usadas a la basura sino al contenedor de residuos especiales, o depositelas en los recolectores de pilas de los comercios especializados. Para más información sobre cómo deshacerse de su aparato, diríjase a su ayuntamiento o a su establecimiento especializado.

Condiciones de garantía y reparación

Sus derechos de garantía comercial no se verán limitados por nuestra garantía, que exponemos a continuación. En caso de una reclamación de garantía, póngase en contacto con su comercio especializado o directamente con el centro de servicio. Si tuviese que enviar el aparato, indique cuál es el defecto y adjunte una copia del comprobante de compra.

Las condiciones de garantía aplicables son las siguientes:

1. Los productos **medisana** tienen una garantía de 3 años a partir de la fecha de compra. En caso de reclamación de garantía, deberá demostrar la fecha de compra presentando el comprobante de compra o una factura.
2. Los defectos debidos a fallos de material o de producción se subsanarán gratuitamente siempre que no haya prescrito el plazo de garantía.
3. La prestación de la garantía no prolonga el plazo de garantía, ni en lo que respecta al aparato, ni para las piezas sustituidas.
4. La garantía no incluye:
 - a. Daños causados por un uso indebido, p. ej., la inobservancia del manual de instrucciones.
 - b. Daños derivados de la reparación o la intervención del comprador o de terceros no autorizados.
 - c. Daños de transporte originados durante el traslado desde el fabricante hasta el consumidor o durante el envío al centro de servicio.
 - d. Los recambios sometidos a un desgaste normal.
5. También se excluye la responsabilidad por daños directos o indirectos ocasionados por el aparato si el daño en el aparato está cubierto por la garantía.

medisana GmbH,
Carl-Schurz-Str. 2, 41460 NEUSS, Alemania

Debido a las mejoras continuas del producto, nos reservamos el derecho a realizar modificaciones técnicas y de diseño.

Puede descargar el manual de instrucciones completo en <https://docs.medisana.com/60089>.
La información del servicio está disponible aquí: <https://www.medisana.com/servicepartners>



medisana®

IT Istruzioni per l'uso Diffusore di aromi AD 650

Apparecchio ed elementi di comando

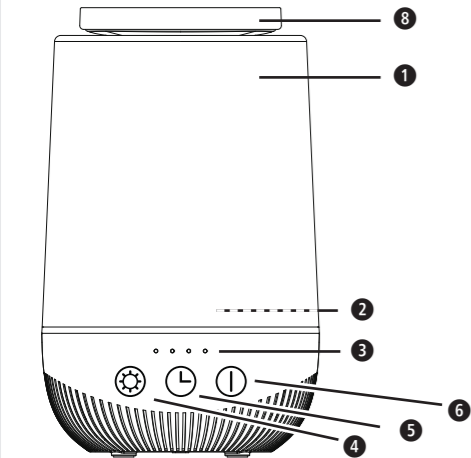

- 1 Camera di nebulizzazione (con coperchio sostituibile ⑧)
 - 2 Serbatoio dell'acqua (con coperchio rimovibile separatamente)
 - 3 Quattro LED per visualizzare la durata d'utilizzo. (ogni LED corrisponde a 2 ore di autonomia.)
 - 4 Tasto luce (ON/OFF e colore)
 - 5 Tasto timer
 - 6 Tasto ON/OFF/nebulizzazione
- Adattatore di rete con cavo di collegamento (non illustrato)

Spiegazione dei simboli



IMPORTANTE

Il mancato rispetto delle presenti istruzioni può comportare gravi lesioni o danni all'apparecchio.



AVVERTENZA

È necessario rispettare le presenti avvertenze per evitare possibili lesioni dell'utente.



ATTENZIONE

È necessario rispettare le presenti indicazioni per evitare di danneggiare l'apparecchio.



NOTA

Queste note contengono ulteriori utili informazioni per l'installazione o l'utilizzo.



Utilizzare il dispositivo solo in ambiente chiuso!



Pulire il serbatoio dell'acqua ogni 3 giorni!



Classe di protezione II



Numero di LOTTO



Produttore



Simboli di riciclaggio / Codici: questi servono a fornire informazioni sul materiale e sul suo corretto utilizzo e riciclo

IT

Indicazioni per la sicurezza



Prima di utilizzare il dispositivo leggere attentamente le istruzioni per l'uso e in particolare le indicazioni di sicurezza e conservarle per eventuali impieghi futuri. Se il dispositivo viene dato a terzi, consegnare sempre anche le presenti istruzioni per l'uso.



Utilizzare l'apparecchio solo per lo scopo previsto e secondo le istruzioni per l'uso. Qualsiasi uso improprio può provocare situazioni pericolose, inoltre l'uso improprio invalida la garanzia.

- L'apparecchio non è destinato all'uso in ambito commerciale o clinico.
- Per il riempimento utilizzare esclusivamente acqua o acqua aromatizzata e nessun altro tipo di liquido.
- Non utilizzare mai l'apparecchio in ambienti umidi, come il bagno o la sauna.
- Non utilizzare l'apparecchio all'aperto e proteggerlo dalle intemperie.
- Non utilizzare l'apparecchio in locali con fiamme libere (per es. camino, fornelli a gas, candele) o in ambienti infiammabili (per es. oggetti infiammabili, benzina, gas infiammabili, vernici).
- Non utilizzare l'apparecchio direttamente davanti a un condizionatore d'aria o a un apparecchio elettrico. Assicurarsi che la nebbia generata dall'apparecchio non si sposti in direzione di apparecchi elettrici o di mobili e pareti sensibili all'acqua.
- Collegare l'apparecchio solo in modo che il cavo e il connettore di alimentazione siano liberamente accessibili.
- Non lasciare che liquidi penetrino all'interno dell'apparecchio. Ciò potrebbe non solo danneggiare l'apparecchio, ma anche comportare un rischio di incendio.
- L'apparecchio deve essere utilizzato solo con l'adattatore di rete in dotazione (AS019-2400500V).
- Per scollegare l'apparecchio dalla rete elettrica, staccare sempre la spina di alimentazione dalla presa di corrente. Non tirare il cavo!
- Non inserire mai oggetti nell'apparecchio; nel serbatoio dell'acqua non devono essere presenti oggetti estranei, soprattutto di piccole dimensioni.

Soggetti particolari

- Questo dispositivo può essere utilizzato da bambini dagli 8 anni in su, da persone con capacità fisiche, sensoriali o mentali ridotte o con mancanza di esperienza e conoscenze, se vigilate o se sono state istruite in merito al corretto utilizzo del dispositivo e in merito ai pericoli che ne possono derivare.
- I bambini non devono poter giocare con l'apparecchio.
- La pulizia e la manutenzione da parte dell'utilizzatore non devono essere eseguite da bambini senza la supervisione di un adulto.
- Tenere l'apparecchio fuori dalla portata dei bambini.

Prima di mettere in funzione l'apparecchio

- Prima di ogni utilizzo verificare che l'apparecchio non presenti danni. Non mettere in funzione un apparecchio guasto.
- Non utilizzare l'apparecchio se presenta danni visibili, se non funziona perfettamente, se è caduto o se è umido. Per evitare rischi, spedire l'apparecchio al centro assistenza per la riparazione.

Per il funzionamento del dispositivo

- Non utilizzare il dispositivo quando il serbatoio dell'acqua non contiene liquido o ne contiene poco. L'acqua nel serbatoio non deve essere né gelida né troppo calda.
- Non bloccare mai le uscite della nebbia o dell'aria.
- Assicurarsi sempre che il dispositivo sia spento e che la spina sia staccata dalla presa quando si trasporta, si riempie o si svuota il serbatoio dell'acqua.
- Dopo l'utilizzo disinserire tutte le funzioni e staccare la spina dalla presa.
- Per collegare e utilizzare l'apparecchio seguire le indicazioni contenute nelle presenti istruzioni.
- Non coprire l'apparecchio quando è acceso. Non utilizzarlo mai sotto coperte o cuscini. Pericolo di incendio, di scosse elettriche e di lesioni.
- Durante il funzionamento non è consentito aprire il serbatoio dell'acqua.
- Svuotare il serbatoio dell'acqua quando non si utilizza l'apparecchio per lungo tempo.
- In caso di dubbi legittimi sulla sicurezza del prodotto, sul suo funzionamento o sul suo utilizzo, contattare il produttore o il centro di assistenza.
- Se il cavo di alimentazione è danneggiato, deve essere sostituito a cura del produttore o del suo rappresentante o da una persona qualificata, al fine di evitare situazioni di pericolo.
- Collocare l'apparecchio su una superficie solida, piana e impermeabile, in modo che non possa ribaltarsi. Superfici morbide e irregolari possono causare la fuoriuscita di liquido dal serbatoio dell'acqua all'interno dell'apparecchio.
- Tenere la fessura di ventilazione dell'apparecchio priva di polvere e impurità.

Manutenzione e pulizia

- Non smontare il dispositivo: c'è il rischio di scosse elettriche e fiamme.
- Non immergere il dispositivo in acqua o in altri liquidi.
- Se tuttavia dovesse penetrare del liquido all'interno del dispositivo, staccare immediatamente la spina.
- Conservare il dispositivo in ambiente asciutto.
- ATTENZIONE! I microrganismi potenzialmente presenti nell'acqua o nell'ambiente in cui si utilizza o si conserva il dispositivo possono crescere nel serbatoio dell'acqua ed essere soffiati nell'aria, con conseguenti gravi rischi per la salute se l'acqua non viene cambiata e il serbatoio non viene pulito correttamente ogni 3 giorni!
- Tenere presente che un livello elevato di umidità può favorire la crescita di organismi viventi nell'ambiente.
- Accertarsi che l'area intorno al dispositivo non sia umida o bagnata. In presenza di umidità ridurre la potenza del dispositivo. Se non si può ridurre la potenza di uscita, utilizzare il dispositivo a intervalli.
- Assicurarsi che i materiali assorbenti come tappeti, tende, tendaggi o tovaglie non si inumidiscano.
- Non lasciare mai acqua nel serbatoio quando il dispositivo non è in uso.
- Svuotare e pulire il dispositivo prima che venga riposto.
- Pulire il dispositivo prima del successivo utilizzo.
- L'apparecchio non richiede manutenzione. L'utilizzatore può eseguire solo la pulizia dell'apparecchio. In caso di anomalie o di guasti non riparare direttamente l'apparecchio, poiché in questo modo decade ogni diritto di garanzia. Consultare il proprio rivenditore e fare eseguire i lavori di riparazione solo dai centri di assistenza autorizzati per evitare qualsiasi tipo di rischio.
- Utilizzare sull'apparecchio esclusivamente gli accessori forniti e previsti dal produttore.
- Scollegare completamente l'apparecchio dall'alimentazione elettrica prima di riempirlo.
- Scollegare completamente l'apparecchio dall'alimentazione elettrica quando lo si pulisce o non lo si utilizza.

Utilizzo conforme alla destinazione d'uso

L'apparecchio viene utilizzato per arricchire con aromi l'aria di un ambiente secco. L'apparecchio non è destinato all'uso commerciale, ma esclusivamente all'uso domestico privato. L'uso previsto richiede inoltre l'osservanza di tutte le istruzioni e le norme contenute nelle presenti istruzioni. Qualsiasi altro tipo di utilizzo è da considerarsi come abuso.

Contenuto della fornitura

Controllare innanzitutto che il dispositivo sia completo e non presenti eventuali danneggiamenti. In caso di dubbio non utilizzare il dispositivo e rivolgersi al proprio rivenditore o al centro assistenza. La fornitura comprende:

- 1 **medisana** Diffusore di aromi **AD 650**
- 1 Adattatore di rete con cavo di collegamento, tipo (AS019-2400500V)
- 1 Breve guida



Gli imballaggi sono riutilizzabili o possono essere riciclati nel circuito delle materie prime. Si prega di smaltire il materiale di imballaggio non più necessario secondo le disposizioni vigenti. Se all'apertura dell'imballaggio si riscontrano danni dovuti al trasporto, mettersi in contatto tempestivamente con il proprio rivenditore.



AVVERTENZA

Fare attenzione affinché i bambini non entrino in possesso della pellicola di imballaggio! Pericolo di soffocamento!

Utilizzo dell'apparecchio

Collegare il diffusore di aromi **AD 650** con l'adattatore di rete fornito e questo ad una presa di corrente. (**AD 650** Esso si trova poi nello stato spento.)

AD 650 Viene comandato mediante tre tasti a sensore ④, ⑤, ⑥, che si trovano sul lato anteriore dell'involucro.

① Tasto di nebulizzazione ⑥

- La prima pressione sul tasto ON/OFF/nebulizzazione ⑥ attiva la nebulizzazione e accende la luce a LED.
 - » L'apparecchio può essere acceso esclusivamente se il serbatoio dell'acqua ② è riempito correttamente.
 - » L'apparecchio si spegne inoltre automaticamente entro max. 10 secondi, nel caso non ci sia sufficiente acqua nel serbatoio.
- Un'ulteriore pressione sul tasto ON/OFF/nebulizzazione ⑥ spegne immediatamente l'apparecchio.

② Tasto timer ⑤

Ad ogni pressione del tasto timer ⑤ viene impostata ciclicamente la successiva delle seguenti impostazioni di tempo:

1. Pressione del tasto: 2 ore di funzionamento. Ciò viene indicato dall'accensione del primo LED ③.
2. Pressione del tasto: 4 ore di funzionamento. I primi due LED ③ si accendono.
3. Pressione del tasto: 6 ore di funzionamento. I primi tre LED ③ si accendono.
4. Pressione del tasto: 8 ore di funzionamento. Tutti i LED ③ si accendono.
5. Pressione del tasto: spegnimento del timer, vale a dire funzionamento senza timer attivato.

④ Tasto per luce ④

Ad ogni pressione del tasto luce ④ viene impostata ciclicamente la successiva regolazione del colore:

1. Pressione del tasto: Il colore della luce cambia automaticamente.
- A partire dalla 2ª Pressione del tasto: Colore impostato fisso: bianco → blu → rosso → verde → giallo → porpora → ritorno a bianco
- Pressione lunga del tasto (ca. 3 secondi): La luce a LED si spegne.

Riempire il serbatoio dell'acqua con acqua e aroma

Versare max. 200 ml di acqua pulita nel serbatoio e aggiungere alcune gocce di essenza, in base all'intensità desiderata dell'aroma. Sono perfetti gli oli aromatici di **medisana**, ma anche tutte le altre fragranze idrosolubili (non incluse).



Fase 1: scollegare l'apparecchio dalla rete elettrica.

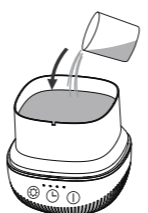

Fase 3: versare acqua pulita nel serbatoio dell'acqua. Il livello max. di 200 ml è indicato dalla tacca.

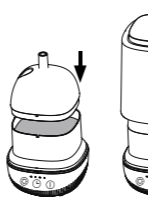

Fase 4: aggiungere alcune gocce dell'aroma desiderato.

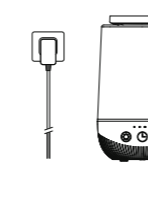

Fase 5: rimettere il coperchio sul serbatoio dell'acqua e quindi la camera di nebulizzazione sull'alloggiamento.



Fase 6: collegare l'apparecchio alla rete elettrica. L'attacco a 24 volt per l'adattatore di rete si trova sul lato inferiore dell'alloggiamento.

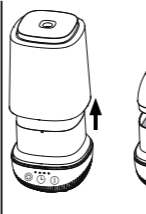

Fase 7: premere il tasto di nebulizzazione ⑥ per accendere il dispositivo.

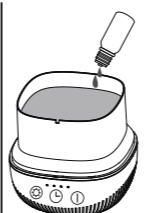

Fase 8: godersi la nebbia aromatizzata che fuoriesce dal coperchio.

Pulizia e manutenzione

- In caso di utilizzo giornaliero consigliamo di pulire a fondo il dispositivo almeno una volta ogni tre giorni. Pulire il dispositivo anche prima e dopo averlo conservato per lungo tempo.
- In caso di inutilizzo prolungato: svuotare il dispositivo e il serbatoio per evitare formazioni di alghe o contaminazioni. Disinfettare di tanto in tanto il serbatoio con alcool e il dispositivo dall'esterno utilizzando un panno morbido. Riporre il dispositivo esclusivamente in un luogo asciutto e fresco, possibilmente nella confezione originale.
- Prima di pulire il dispositivo, accertarsi che sia spento e che la spina sia staccata dalla presa.
- Svuotare il serbatoio dell'acqua e asciugarlo con un panno morbido e asciutto.
- Lavare il serbatoio dell'acqua con acqua pulita se si desidera utilizzare un altro aroma, in modo da non mischiare i vari aromi.
- Pulire esternamente l'apparecchio con un panno morbido inumidito. Poi asciugarlo con un panno morbido asciutto.
- Non utilizzare mai detersivi aggressivi, diluenti, benzina o spazzole molto dure o simili. La superficie dell'apparecchio è delicata.

Decalcificazione

In base alla durezza dell'acqua si consiglia una decalcificazione ogni 5-6 utilizzi oppure all'incirca ogni 14 giorni. Eventuali residui di calcare possono essere rimossi con un decalcificante (acido citrico).

- Scollegare l'apparecchio dalla rete elettrica.
- Utilizzare il decalcificante secondo le indicazioni del produttore. (In alternativa si può versare 10 ml di acqua nel serbatoio e aggiungere 3 cucchiaini di acido citrico.)
- Lasciare agire il decalcificante per almeno 15 minuti.
- Svuotare il serbatoio dell'acqua e sciacquarlo con acqua pulita.
- Infine pulire il serbatoio dell'acqua e asciugarlo con un panno morbido e asciutto.

Dati tecnici

Nome e modello:	medisana Diffusore di aroma AD 650
Alimentazione elettrica:	mediante adattatore di rete AS019-2400500V, lunghezza del cavo ca. 140 cm
Ingresso:	100–240V~ 50/60Hz
Uscita:	24V= 0,5A
Consumo:	12W
Potenza assorbita da spento:	<0,5W
Serbatoio dell'acqua:	200 ml (sufficiente per 8 ore di funzionamento)
Tasso di nebulizzazione:	max. 15 – 25 ml/h
Dimensioni:	ca. 11 × 11 × 17,8 cm
Peso:	ca. 420 g
Rumorosità:	<30 dB (a 1 m di distanza)
Codice articolo:	60089
Codice EAN:	40 15588 60089 0

Smaltimento

Questo apparecchio non può essere smaltito con i rifiuti domestici. Ciascun consumatore è tenuto a conferire tutti i dispositivi elettrici o elettronici, indipendentemente dal fatto che contengano o meno sostanze nocive, presso un punto di raccolta della propria città o presso il rivenditore locale, affinché essi possano essere destinati a uno smaltimento rispettoso dell'ambiente. Per lo smaltimento rivolgersi alle autorità del proprio comune o al proprio rivenditore.

Condizioni di garanzia e riparazione

I diritti di garanzia sanciti dalla legge non sono limitati dalla nostra garanzia indicata di seguito. In caso di richieste di garanzia, rivolgersi al proprio negozio specializzato o direttamente al centro assistenza. Qualora sia necessario rispedire indietro il dispositivo, indicare il guasto e allegare una copia della ricevuta di acquisto.

Si applicano le seguenti condizioni di garanzia:

1. I prodotti **medisana** sono garantiti per 3 anni dalla data di acquisto. In caso di richieste di garanzia, la data di acquisto va dimostrata dalla ricevuta di acquisto o dalla fattura.
2. I vizi derivanti da difetti dei materiali o di produzione vengono eliminati gratuitamente nell'arco del periodo di garanzia.
3. L'intervento in garanzia non prolunga la durata della garanzia, né per l'apparecchio né per i componenti sostituiti.
4. Sono esclusi dalla garanzia:
 - a. Tutti i danni derivati da uso improprio, per es. per mancato rispetto delle istruzioni per l'uso.
 - b. Danni da attribuirsi a riparazione o a interventi da parte dell'acquirente o di terzi non autorizzati.
 - c. Danni da trasporto nel tragitto dal fabbricante al consumatore o nella fase di spedizione al centro di assistenza.
 - d. Ricambi soggetti a normale usura.
5. È esclusa la responsabilità per danni conseguenti diretti o indiretti causati dall'apparecchio se il danno all'apparecchio viene riconosciuto come contemplato dalla garanzia.



medisana GmbH,
Carl-Schurz-Str. 2, 41460 NEUSS, Germania

Nell'intento di migliorare continuamente i nostri prodotti ci riserviamo di apportare modifiche tecniche e di configurazione.

Le istruzioni per l'uso complete sono disponibili e scaricabili dal sito <https://docs.medisana.com/60089>.

Le informazioni sul servizio sono disponibili qui: <https://www.medisana.com/servicepartners>



medisana®

PT Manual de instruções
Difusor de aromas AD 650

Aparelho e elementos de comando

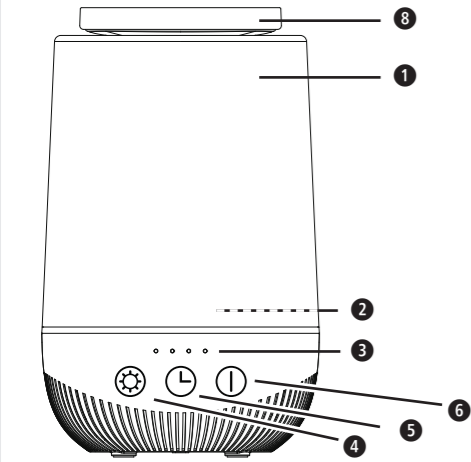

- 1 Câmara de névoa (com tampa substituível 8)
 - 2 Depósito de água (com tampa amovível separadamente)
 - 3 Quatro LED para indicação do tempo de funcionamento. (Cada LED representa 2 horas de funcionamento.)
 - 4 Tecla para a luz (ligar/desligar e cor)
 - 5 Tecla do temporizador
 - 6 Tecla de ligar/desligar/nebulização
- Adaptador de rede com cabo de ligação (sem ilustração)

Explicação dos símbolos



IMPORTANTE

A inobservância destas instruções pode causar graves ferimentos ou danos no aparelho.



AVISO

Estes avisos têm de ser respeitados para evitar possíveis ferimentos do utilizador.



ATENÇÃO

Estas indicações têm de ser seguidas para evitar possíveis danos no aparelho.



NOTA

Estas notas fornecem informações úteis adicionais sobre a instalação ou o funcionamento.



Utilize o aparelho apenas em espaços fechados!



Lave o tanque de água a cada 3 dias!



Classe de proteção II

LOT

Número de lote



Fabricante



Símbolos de reciclagem/códigos: Estes servem para dar informações sobre o material e a sua correta utilização e reciclagem.

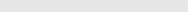
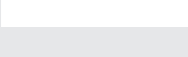
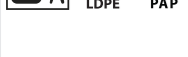

PT Indicações de segurança



Antes de utilizar o aparelho, leia atentamente o manual de instruções, em especial as indicações de segurança, e guarde o manual de instruções para uso posterior. Ao entregar o aparelho a terceiros, entregue também obrigatoriamente o presente manual de instruções.



Utilize o aparelho apenas para o fim previsto, tal como indicado no manual de instruções. Qualquer utilização indevida pode levar a situações perigosas e anulará o direito à garantia.

- Este aparelho não se destina ao uso comercial ou médico.
- Utilize apenas água ou água aromatizada para o enchimento e nenhum outro tipo de líquido.
- Nunca utilize o aparelho num ambiente húmido, como, por exemplo, em casas de banho ou numa sauna.
- Não utilize o aparelho ao ar livre e proteja-o das intempéries.
- Não utilize o aparelho em ambientes com chamas abertas (por exemplo, lareira, fogão a gás, velas) ou em qualquer ambiente inflamável (por exemplo, objetos inflamáveis, gasolina, gases inflamáveis, tintas).
- Não utilize o aparelho diretamente à frente de um aparelho de ar condicionado ou diretamente à frente de qualquer dispositivo elétrico. Certifique-se de que a névoa produzida pelo aparelho não se move em direção a dispositivos elétricos ou móveis e paredes sensíveis à água.
- Ligue o aparelho apenas de modo que o cabo e o conector de alimentação sejam de livre acesso.
- Não podem entrar líquidos no interior do aparelho. Isso não só poderia danificar o aparelho, como também representa um perigo de incêndio.
- Este aparelho só pode ser operado com o respetivo adaptador de rede (AS019-2400500V).
- Para desligar o aparelho da rede, puxe sempre a ficha para fora da tomada. Não puxe o cabo!
- Nunca coloque objetos no aparelho, no depósito de água não pode haver corpos estranhos, principalmente pequenos objetos.

Para casos particulares

- Este aparelho pode ser utilizado por crianças com 8 ou mais anos de idade e por pessoas com capacidades físicas, sensoriais ou mentais reduzidas, ou com falta de experiência e conhecimentos, se supervisionadas ou tendo sido instruídas sobre a utilização segura do aparelho e percebam os perigos associados ao uso do mesmo.
- Crianças não devem brincar com o aparelho.
- A limpeza e a manutenção que diz respeito ao utilizador não podem ser realizadas por crianças sem supervisão.
- Mantenha o aparelho fora do alcance de crianças.

Antes da utilização do aparelho

- Antes de qualquer utilização, verifique cuidadosamente se o aparelho apresenta danos. Não deve colocar um aparelho com defeito em funcionamento.
- Não utilize o aparelho se este apresentar danos visíveis, se não funcionar corretamente, se tiver caído ou estiver molhado. Para evitar perigos, envie o aparelho para o centro de assistência para ser reparado.

Relativamente à operação do aparelho

- Não utilize o aparelho se o depósito de água contiver pouco ou nenhum líquido. A água no depósito não deve estar congelada nem muito quente.
- Nunca bloqueie a saída de névoa ou de ar.
- Ao transportar, encher ou esvaziar o depósito de água, certifique-se sempre de que o aparelho está desligado e que a ficha está retirada da tomada.
- Após a utilização, desative todas as funções e desligue a ficha da tomada.
- Siga as instruções deste guia ao ligar e utilizar o aparelho.
- Não cubra o aparelho quando este estiver ligado. Nunca utilize o aparelho por baixo de cobertas ou almofadas. Existe o perigo de incêndio, de choque elétrico e de ferimentos.
- O depósito de água não deve ser aberto durante o funcionamento.
- Esvazie o depósito de água se não pretender usar o aparelho por um longo período.
- Se tiver dúvidas razoáveis sobre a segurança do produto, o seu funcionamento ou utilização, contacte o fabricante ou o seu centro de assistência.
- Se o cabo de alimentação do aparelho for danificado, terá de ser substituído pelo fabricante ou a sua assistência técnica, ou por uma pessoa igualmente qualificada, de modo a evitar situações de perigo.
- Coloque o aparelho sobre uma superfície firme, nivelada e à prova de água, de modo que não tombe. Superfícies moles e irregulares podem fazer com que o líquido flua do depósito de água para o interior do aparelho.
- Não cubra as ranhuras de ventilação do aparelho e mantenha-as livres de pó e sujidade.

Relativamente à manutenção e limpeza

- Não desmonte o aparelho – existe o risco de choque elétrico e de incêndio.
- Não mergulhe o aparelho em água ou outros líquidos.
- Se, contudo, alguma vez entrar líquido no aparelho, desligue imediatamente a ficha de alimentação da tomada.
- Guarde o aparelho num local seco.
- AVISO! Podem existir micro-organismos na água ou no ambiente em que o aparelho foi utilizado ou guardado. Esses podem crescer no tanque de água e podem ser expelidos para o ar, que pode levar a perigos graves para a saúde, caso a água não seja substituída e o tanque não seja corretamente lavado a cada 3 dias!
- Tenha em atenção, que uma humidade do ar elevada pode estimular o crescimento de organismos biológicos no ambiente.
- Certifique-se de que a zona à volta do aparelho não fique húmida ou molhada. Caso surja humidade, reduza a potência do aparelho. Caso não possa reduzir a potência de saída, utilize o aparelho com intervalos.
- Certifique-se de que materiais absorventes, tais como tapetes, cortinas, cortinados ou toalhas de mesa não fiquem húmidos.
- Nunca deixe água no tanque de água, quando o aparelho não estiver em utilização.
- Esvazie e limpe o aparelho antes de o guardar.
- Limpe o aparelho antes da próxima utilização.
- O aparelho não requer manutenção. O utilizador só pode realizar trabalhos de limpeza no aparelho. Em caso de avarias ou danos, não repare o aparelho por iniciativa própria, uma vez que isto implicará a perda de todos os direitos de garantia. Consulte o seu revendedor especializado e confie as reparações apenas a centros de assistência autorizados, evitando assim situações de perigo.
- Utilize apenas os acessórios previstos para o aparelho e fornecidos pelo fabricante.
- Desligue completamente o aparelho da fonte de alimentação antes de enchê-lo.
- Desligue completamente o aparelho da fonte de alimentação, ao limpá-lo ou quando não estiver a ser utilizado.

Utilização correta

O aparelho destina-se a ser utilizado para enriquecer com aromas o ar ambiente de um espaço interior seco. O aparelho não se destina ao uso comercial, mas destina-se exclusivamente ao uso doméstico privado. A utilização correta também requer o cumprimento de todas as instruções e regulamentos deste guia. Qualquer outro tipo de utilização será considerado utilização indevida.

Volume de fornecimento

Em primeiro lugar, verifique se o aparelho está completo e se não apresenta quaisquer danos. Em caso de dúvida, não coloque o aparelho em funcionamento e entre em contacto com o seu revendedor ou o seu centro de assistência. O volume de fornecimento inclui:

- 1 difusor de aromas medisana AD 650
- 1 adaptador de rede com cabo de ligação, tipo (AS019-2400500V)
- 1 guia de consulta rápida



As embalagens são reutilizáveis ou podem ser recicladas. Elimine corretamente o material de embalagem que já não for necessário. Caso detete danos provocados pelo transporte ao retirar o aparelho da embalagem, entre imediatamente em contacto com o seu revendedor.



AVISO

Tenha atenção para que a película da embalagem não esteja ao alcance das crianças! Existe perigo de asfixia!

Utilização do aparelho

Ligue o difusor de aromas **AD 650** ao adaptador de rede fornecido e ligue este a uma tomada. (O **AD 650** está então no estado desligado.)

O **AD 650** é acionado através de três teclas de sensor ❶, ❷, ❸, que se encontram na parte dianteira da caixa.

❶ Tecla de nebulização ❷

- Ao premir a tecla de ligar/desligar/nebulização ❷ pela primeira vez, liga-se a nebulização e a luz LED.
- » O aparelho só pode ser ligado se o depósito de água ❷ estiver corretamente cheio.
- » Além disso, o aparelho desliga-se automaticamente dentro de, no máx., 10 segundos, assim que já não houver água suficiente no depósito.

- Ao premir novamente a tecla de ligar/desligar/nebulização ❷, o aparelho desliga-se imediatamente.

❸ Tecla do temporizador ❸

Sempre que se premir a tecla do temporizador ❸ é adotada ciclicamente a definição subsequente das seguintes configurações de tempo:

- 1.º acionamento do botão: 2 horas de funcionamento. Isto é indicado quando o primeiro LED ❶ se acende.
- 2.º acionamento do botão: 4 horas de funcionamento. Os dois primeiros LED ❶ acendem-se.
- 3.º acionamento do botão: 6 horas de funcionamento. Os dois primeiros LED ❶ acendem-se.
- 4.º acionamento do botão: 8 horas de funcionamento. Todos os LED ❶ acendem-se.
- 5.º acionamento do botão: O temporizador desliga-se, ou seja, funcionamento sem temporizador ativado.

⊕ Tecla para a luz ❹

Sempre que premir a tecla de luz ❹ é definida ciclicamente a definição de cor subsequente:

- 1.º acionamento do botão: a cor da luz muda automaticamente.
- A partir do 2.º acionamento do botão: cor fixa: branco → azul → vermelho → verde → amarelo → roxo → regressa ao branco
- Premir o botão mais demoradamente (aprox. 3 segundos): a luz do LED é desligada.

Enchimento do depósito de água com água e aroma

Encha o depósito com no máximo 200 ml de água doce e adicione algumas gotas de essência aromática, dependendo da intensidade do aroma desejada. Os óleos essenciais de **medisana** são perfeitos, assim como todos os outros aromas solúveis em água (não incluído no volume de fornecimento).



Passo 1: Desligue o aparelho da fonte de alimentação.



Passo 3: Encha o depósito de água com água limpa. O volume máximo de 200 ml está indicado com uma marca.

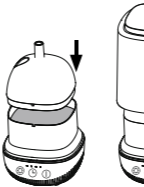

Passo 5: Coloque a tampa de volta no recipiente de água e, em seguida, coloque a câmara de nebulização de volta na caixa.

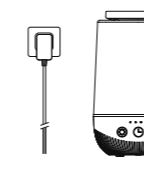

Passo 7: Toque na tecla de nebulização ❷, para ligar o aparelho.

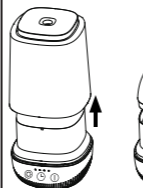

Passo 2: Remova a câmara de névoa puxando-a para cima. Em seguida, remova a tampa do recipiente de água que está em baixo.

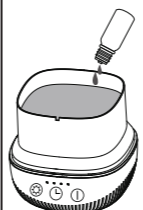

Passo 4: Adicione algumas gotas do aroma desejado.

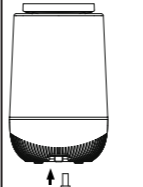

Passo 6: Ligue o aparelho à fonte de alimentação. A ligação de 24 volts para o adaptador de rede está localizada na parte inferior da caixa.



Passo 8: Desfrute da névoa aromática que sai da tampa.

Limpeza e conservação

- No caso de utilização diária, recomendamos que limpe o aparelho cuidadosamente pelo menos a cada três dias. Limpe também o aparelho antes e após períodos prolongados de armazenamento.
- Em caso de não-utilização prolongada: esvazie o aparelho e o depósito, para evitar entupimentos ou contaminações. Desinfete de vez em quando o depósito com álcool e o exterior do aparelho com um pano macio. Guarde o aparelho apenas num local seco e fresco, de preferência na embalagem original.
- Antes de limpar o aparelho, certifique-se de que o mesmo está desligado e que a ficha de alimentação está desligada da tomada.
- Esvazie o depósito de água e seque-o com um pano macio e seco.
- Se quiser usar um aroma diferente, lave o depósito de água com água limpa para que os aromas diferentes não se misturem.
- Limpe o exterior do aparelho com um pano húmido e macio. De seguida, seque-o com um pano macio e seco.
- Nunca utilize produtos de limpeza agressivos, diluentes, benzina, escovas duras ou semelhante. A superfície do aparelho é sensível.

Descalcificação

Dependendo da dureza da água, recomendamos a descalcificação a cada 5 a 6 utilizações ou a cada 14 dias. Os resíduos de calcário podem ser removidos com um descalcificante (ácido cítrico).

- Desligue o aparelho da fonte de alimentação.
- Utilize o descalcificante de acordo com as instruções do fabricante. (Em alternativa, encha o depósito de água com no máximo 10 ml de água e adicione 3 colheres de sopa de ácido cítrico.)
- Deixe o descalcificante atuar durante pelo menos 15 minutos.
- Esvazie o depósito de água e enxague-o com água limpa.
- Por fim, limpe o depósito de água e seque-o com um pano macio e seco.

Dados técnicos

Nome e modelo:	difusor de aromas medisana AD 650
Alimentação elétrica:	através de adaptador de rede AS019-2400500V, comprimento do cabo de aprox. 140 cm
Entrada:	100–240 V~ 50/60 Hz
Saída:	24 V== 0,5 A
Consumo:	12 W
Consumo de energia quando desligado:	<0,5 W
Depósito de água:	200 ml (suficiente para 8 horas de funcionamento)
Taxa de nebulização:	máx. 15 – 25 ml/h
Dimensões:	aprox. 11 × 11 × 17,8 cm
Peso:	aprox. 420 g
Ruído:	<30 dB (na distância de 1 m)
Número de artigo:	60089
Número EAN:	40 15588 60089 0

Eliminação

Este aparelho não pode ser eliminado em conjunto com o lixo doméstico. Todos os consumidores têm a obrigação de entregar os aparelhos elétricos ou eletrónicos, independentemente se contêm substâncias nocivas ou não, num ponto de recolha municipal ou do comércio, para que possam seguir para uma eliminação ecologicamente correta. Retire a pilha antes de eliminar o aparelho. Nunca elimine pilhas usadas juntamente com o lixo doméstico, mas sim com resíduos perigosos ou num ponto de recolha de pilhas e baterias em comércio especializado. Para informações adicionais sobre a eliminação, contacte as autoridades locais ou o seu revendedor.

Condições de garantia e reparação

Os seus direitos legais da garantia não são limitados pela nossa garantia que se segue. Para acionar a garantia, contacte a sua loja da especialidade ou diretamente o centro de assistência. Caso tenha de enviar o aparelho, indique o defeito e junte uma cópia do recibo de compra.

Aplicam-se as seguintes condições de garantia:

1. Os produtos da **medisana** têm uma garantia de 3 anos após a data de compra. Em caso de acionamento da garantia, a data de aquisição deve ser comprovada através do recibo de compra ou da fatura.
2. Os defeitos resultantes de erros de material ou de fabrico serão solucionados gratuitamente dentro do prazo de garantia.
3. O serviço de garantia não prolonga o período de garantia do equipamento ou de qualquer peça sobressalente.
4. A garantia exclui:
 - a. Qualquer dano causado pelo manuseio inadequado, por exemplo, surgidos devido ao não cumprimento do manual de instruções.
 - b. Danos resultantes de reparações ou intervenções do comprador ou de terceiros não autorizados.
 - c. Danos resultantes do transporte, que ocorram no percurso entre o fabricante e o consumidor ou no envio para o centro de assistência.
 - d. Peças sobressalentes sujeitas a um desgaste normal.
5. Exclui-se a responsabilidade por danos provocados direta ou indiretamente pelo aparelho, mesmo se o dano for reconhecido como uma reclamação de garantia.



medisana GmbH,
Carl-Schurz-Str. 2, 41460 NEUSS, Alemanha

Em consequência de aperfeiçoamentos constantes do produto, reservamo-nos o direito de proceder a alterações técnicas e de design.

Pode consultar a respetiva versão atualizada deste manual de instruções em <https://docs.medisana.com/60089>.

Pode encontrar informações sobre o serviço aqui: <https://www.medisana.com/servicepartners>



medisana[®]

GR
Οδηγίες χρήσης
Διαχυτής αρώματος AD 650

Συσκευή και στοιχεία χειρισμού

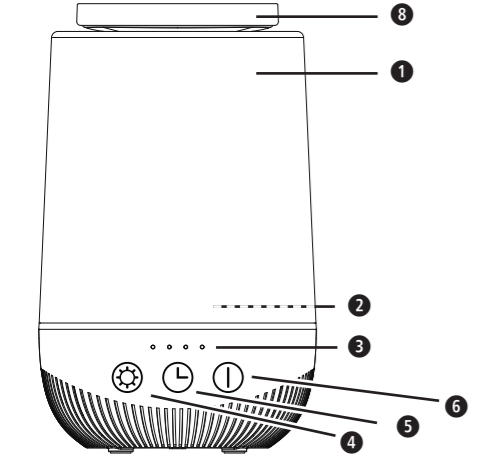

- 1** Θάλαμος νεφελοποίησης (με ανταλλάξιμο **8** καπάκι)
 - 2** Δοχείο νερού (με ξεχωριστά αποσπώμενο καπάκι)
 - 3** Τέσσερις ενδείξεις LED διάρκειας λειτουργίας. (Κάθε ένδειξη LED αντιστοιχεί σε 2 ώρες λειτουργίας.)
 - 4** Πλήκτρο φωτισμού (ενεργό/ανενεργό και χρώμα)
 - 5** Πλήκτρο χρονοδιακόπτη (Timer)
 - 6** Πλήκτρο απ-/ενεργοποίησης/νεφελοποίησης
- Αντάπτορας πρίζας με καλώδιο σύνδεσης (δεν απεικονίζεται)

Επεξήγηση συμβόλων

ΣΗΜΑΝΤΙΚΟ

Η μη τήρηση των προκειμενων οδηγιών μπορεί να έχει ως επακόλουθο την πρόκληση σοβαρών σωματικών βλαβών ή υλικών ζημιών.

ΠΡΟΕΙΔΟΠΟΙΗΣΗ

Αυτές οι προειδοποιητικές υποδείξεις πρέπει να τηρούνται υποχρεωτικά, προς αποφυγή πιθανού τραυματισμού του χρήστη.

ΠΡΟΣΟΧΗ

Αυτές οι προειδοποιητικές υποδείξεις πρέπει να τηρούνται, προς αποφυγή πιθανής πρόκλησης ζημιάς στη συσκευή.

ΟΔΗΓΙΑ

Οι παρούσες υποδείξεις περιλαμβάνουν χρήσιμες πρόσθετες πληροφορίες σχετικά με την εγκατάσταση ή τη λειτουργία.

	Χρησιμοποιείτε τη συσκευή μόνο σε κλειστούς χώρους!
	Καθαρίζετε το δοχείο νερού κάθε 3 ημέρες!
	Βαθμός προστασίας II
LOT	Αριθμός παρτίδας
	Κατασκευαστής
	Σύμβολα Recycling / Codes: Αποσκοπουν στην ενημέρωση σχετικά με το εκάστοτε υλικό, την ορθή χρήση και ανακύκλωσή του.
	
	
	

GR
Υποδείξεις ασφαλείας

Διαβάστε προσεκτικά τις οδηγίες χρήσης, ιδίως τις υποδείξεις ασφαλείας, πριν χρησιμοποιήσετε τη συσκευή, και φυλάξτε τις οδηγίες χρήσης για μελλοντική αναφορά. Παραδώστε οπωσδήποτε αυτές τις οδηγίες χρήσης μαζί με τη συσκευή, εάν την παραχωρήσετε σε τρίτους.

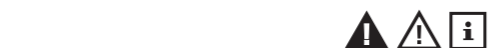

Χρησιμοποιείτε τη συσκευή μόνο σύμφωνα με την προβλεπόμενη χρήση, όπως περιγράφεται στις οδηγίες χρήσης. Οποιαδήποτε χρήση πέραν της προβλεπόμενης μπορεί να οδηγήσει σε επικίνδυνες καταστάσεις και σε ακύρωση οποιασδήποτε αξίωσης απορρέει από την εγγύηση.

- Η συσκευή δεν προορίζεται για επαγγελματική χρήση ή για χρήση στον ιατρικό τομέα.
- Για την πλήρωση του δοχείου χρησιμοποιείτε αποκλειστικά νερό ή/και αρωματισμένο νερό και κανένα άλλο είδους υγρό.
- Ποτέ μη χρησιμοποιείτε τη συσκευή σε περιβάλλον με υγρασία, όπως π.χ. μπάνιο ή σάουνα.
- Μη χρησιμοποιείτε τη συσκευή σε υπαίθριους χώρους και προστατεύετε από την έκθεση στις καιρικές συνθήκες.
- Μη χρησιμοποιείτε τη συσκευή σε χώρους με ακάλυπτη φλόγα (π.χ. τζάκι, εστία υγραερίου, κεριά) ούτε σε οποιοδήποτε άλλο εύφλεκτο περιβάλλον (π.χ. εύφλεκτα αντικείμενα, βενζίνη, εύφλεκτα αέρια, μπιογίς).
- Μη χρησιμοποιείτε τη συσκευή σε άμεση εγγύτητα με ένα κλιματιστικό ή οποιαδήποτε άλλη ηλεκτρική συσκευή. Βεβαιωθείτε ότι το εκνέφωμα που παράγει η συσκευή δεν κατευθύνεται προς ηλεκτρικές συσκευές ή ευαίσθητα στο νερό έπιπλα και τοίχους.
- Συνδέετε τη συσκευή μόνο κατά τρόπο που να διασφαλίζει την ελεύθερη πρόσβαση στο καλώδιο και το βύσμα.
- Δεν επιτρέπεται να εισχωρήσουν υγρά στο εσωτερικό της συσκευής. Αυτό δεν θα προκαλέσει μόνο ζημιά στη συσκευή, αλλά ενέχει και τον κίνδυνο πυρκαγιάς.
- Η λειτουργία της συσκευής επιτρέπεται αποκλειστικά με τον περιεχόμενο στη συσκευασία αντάπτορα πρίζας (AS019-2400500V).
- Για να αποσυνδέσετε τη συσκευή από την παροχή ρεύματος, αφαιρείτε πάντα το βύσμα από την πρίζα. Μην τραβάτε το καλώδιο!
- Ποτέ μην εισάγετε αντικείμενα στη συσκευή, δεν επιτρέπεται να βρίσκονται ξένα σώματα στο δοχείο νερού, ιδίως μικρά ξένα σώματα.

Σχετικά με άτομα με ιδιαιτερότητες

- Η συσκευή αυτή μπορεί να χρησιμοποιείται από παιδιά 8 ετών και άνω καθώς και από άτομα με μειωμένες σωματικές, αισθητηριακές ή διανοητικές ικανότητες ή ελλιπή εμπειρία και γνώσεις, εφόσον αυτά επιβλέπονται ή έχουν ενημερωθεί σχετικά με τον ασφαλή τρόπο χρήσης της συσκευής και τους κινδύνους που ενέχει η χρήση της.
- Τα παιδιά δεν επιτρέπεται να παίζουν με τη συσκευή.
- Οι εργασίες καθαρισμού και συντήρησης της συσκευής σε επίπεδο χρήστη δεν επιτρέπεται να εκτελούνται από παιδιά χωρίς επίβλεψη.
- Κρατάτε τη συσκευή μακριά από παιδιά.

Πριν τη λειτουργία της συσκευής

- Πριν από κάθε χρήση ελέγχετε προσεκτικά για ζημιές τη συσκευή. Δεν πρέπει να θέτετε τη συσκευή σε λειτουργία εάν παρουσιάζει βλάβη.
- Μη χρησιμοποιείτε τη συσκευή εάν υπάρχουν εμφανείς ζημιές στη συσκευή, εάν δεν λειτουργεί απρόσκοπτα ή έχει υποστεί πτώση ή έχει βραχεί. Προς αποφυγή κινδύνων, στείλετε τη συσκευή για επισκευή στο τμήμα τεχνικής υποστήριξης (σέρβις).

Σχετικά με τη λειτουργία της συσκευής

- Μην λειτουργείτε τη συσκευή όταν το δοχείο νερού δεν έχει καθόλου ή έχει πολύ λίγο υγρό.
- Ποτέ μην καλύπτετε τα ανοίγματα εξόδου εκνεφώματος ή/και αέρα.
- Να βεβαιώνεστε πάντα πως η συσκευή είναι απενεργοποιημένη και το βύσμα έχει αποσυνδεθεί από την πρίζα όταν μεταφέρετε, γεμίετε ή αδειάζετε το δοχείο νερού.
- Μετά τη χρήση να απενεργοποιείτε όλες τις λειτουργίες και να βγάξετε το φισ από την πρίζα.
- Τηρείτε τις οδηγίες που περιλαμβάνονται στο παρόν εγχειρίδιο οδηγιών κατά τη σύνδεση και τη χρήση της συσκευής.
- Μη σκεπάζετε τη συσκευή όταν είναι ενεργοποιημένη. Σε καμία περίπτωση μην τη χρησιμοποιείτε κάτω από κούρβερτες ή μαξιλάρια. Αυτό ενέχει κίνδυνο πυρκαγιάς, ηλεκτροπληξίας και τραυματισμού. Κατά τη λειτουργία της συσκευής δεν επιτρέπεται να ανοίγεται το δοχείο νερού.
- Αδειάζετε το δοχείο νερού εάν δεν πρόκειται να χρησιμοποιήσετε τη συσκευή για κάποιο χρονικό διάστημα.
- Εάν έχετε βάσιμες αμφιβολίες σχετικά με την ασφάλεια του προϊόντος, τον τρόπο λειτουργίας ή χρήσης του επικοινωνήστε με τον κατασκευαστή ή τον εξουσιοδοτημένο τεχνικό τεχνικής υποστήριξης.
- Εάν το καλώδιο τροφοδοσίας αυτής της συσκευής υποστεί ζημιά, πρέπει να αντικαθίσταται από τον κατασκευαστή, το τμήμα υποστήριξης πελατών ή από άτομα που διαθέτουν ανάλογη εξειδίκευση προς αποτροπή πιθανών κινδύνων.
- Τοποθετείτε τη συσκευή ασφαλή από πιθανή ανατροπή σε ένα σταθερό, ομαλό και αδιάβροχο υπόβαθρο. Οι μαλακές, μη ομαλές επιφάνειες μπορεί να επιφέρουν την εισχώρηση υγρού από το δοχείο νερού στο εσωτερικό της συσκευής.
- Μην καλύπτετε τις γρίλιες εξαερισμού της συσκευής και διατηρείτε τις καθαρές από σκόνη και βρομιές.

Σχετικά με την τακτική συντήρηση και τον καθαρισμό

- Ποτέ μην αποσυναρμολογείτε τη συσκευή εφόσον αυτό ενέχει κίνδυνο ηλεκτροπληξίας και πυρκαγιάς.
- Μη βυθίζετε τη συσκευή σε νερό ή άλλα υγρά.
- Σε περίπτωση που παρόλα αυτά εισχωρήσει κάποιο υγρό στη συσκευή, αποσυνδέστε αμέσως το τροφοδοτικό από την πρίζα.
- Φυλάσσετε τη συσκευή σε ξηρό περιβάλλον.
- ΠΡΟΕΙΔΟΠΟΙΗΣΗ! Μικροοργανισμοί που υπάρχουν ενδοχόμενως στο νερό ή στο περιβάλλον όπου χρησιμοποιείται ή αποθηκεύεται η συσκευή, μπορούν να αναπτυχθούν στο δοχείο νερού και να οδηγηθούν στον αέρα, γεγονός που μπορεί να έχει ως επακόλουθο σοβαρούς κινδύνους για την υγεία όταν το νερό δεν ανανεώνεται και το δοχείο δεν καθαρίζεται σωστά κάθε 3 ημέρες!
- Λαμβάνετε υπόψη ότι η υψηλή υγρασία αέρα μπορεί να αυξήσει την ανάπτυξη βιολογικών παραγόντων στο περιβάλλον.
- Φροντίζετε ώστε η περιοχή γύρω από τη συσκευή να μην υγραίνεται ή βρέχεται. Εάν παρουσιαστεί υγρασία, μειώστε την ισχύ της συσκευής. Εάν δεν είναι δυνατόν να μειωθεί η αρχική ισχύς, χρησιμοποιείτε τη συσκευή με διαλείμματα.
- Προσέχετε ώστε να μην βραχούν απορροφητικά υλικά όπως χαλιά, κουρτίνες διαφόρων υλικών ή τραπεζομάντηλα.
- Ποτέ μην αφήνετε νερό στο δοχείο νερού όταν η συσκευή δεν χρησιμοποιείται.
- Αδειάζετε και καθαρίζετε τη συσκευή πριν από την αποθήκευση.
- Καθαρίζετε τη συσκευή πριν την επόμενη χρήση.

- Η συσκευή δεν χρειάζεται συντήρηση. Επιτρέπεται να εκτελείτε στη συσκευή μόνο εργασίες καθαρισμού. Στην περίπτωση βλαβών ή φθορών μην επισκευάζετε μόνοι σας τη συσκευή, καθώς αυτό θα επιφέρει την ακύρωση της εγγύησης. Ρωτήστε το κατάστημα αγοράς ή αναθέστε την επισκευή μόνο σε εξουσιοδοτημένα κέντρα τεχνικής υποστήριξης προς αποφυγή ενδεχόμενων κινδύνων.
- Χρησιμοποιείτε αποκλειστικά τα εξαρτήματα που προορίζονται για τη συσκευή και παρέχονται από τον κατασκευαστή.
- Αποσυνδέετε τη συσκευή εντελώς από το δίκτυο παροχής πριν την πλήρωσή της.
- Αποσυνδέετε τη συσκευή εντελώς από το δίκτυο παροχής όταν την καθαρίζετε ή δεν τη χρησιμοποιείτε.

Προβλεπόμενη χρήση

Η συσκευή χρησιμεύει στον εμπλουτισμό με αρώματα του αέρα περιβάλλοντος σε εσωτερικούς χώρους χωρίς υγρασία. Η συσκευή δεν προορίζεται για επαγγελματική, αλλά αποκλειστικά για οικιακή χρήση. Η προβλεπόμενη χρήση προϋποθέτει επίσης την τήρηση όλων των υποδείξεων και κανονισμών που αναφέρονται στο παρόν εγχειρίδιο οδηγιών. Οποιοσδήποτε άλλος τρόπος χρήσης θεωρείται πως αντίκειται στην προβλεπόμενη χρήση.

Περιεχόμενα συσκευασίας

Αρχικά βεβαιωθείτε ότι η συσκευή είναι πλήρης και δεν παρουσιάζει ζημιές. Εάν έχετε αμφιβολίες, μη θέσετε τη συσκευή σε λειτουργία και απευθυνθείτε στο κατάστημα αγοράς ή στο τμήμα τεχνικής υποστήριξης. Περιεχόμενα συσκευασίας:

- 1 διαχυτής αρώματος **medisana AD 650**
- 1 αντάπτορας πρίζας με καλώδιο σύνδεσης, τύπος (AS019-2400500V)
- 1 εγχειρίδιο σύντομων οδηγιών

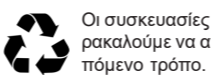

Οι συσκευασίες είναι ανακυκλώσιμες και μπορούν να παραδίδονται προς ανακύκλωση. Παρακαλούμε να απορρίπτετε τα υλικά συσκευασίας που δεν χρειάζεστε πλέον με τον προβλεπόμενο τρόπο. Εάν κατά την αποσυσκευασία του προϊόντος διαπιστώσετε μια ζημιά που έχει προκληθεί κατά τη μεταφορά, επικοινωνήστε αμέσως με το εμπορικό κατάστημα από το οποίο αγοράσατε το προϊόν.

ΠΡΟΕΙΔΟΠΟΙΗΣΗ
Φροντίστε, ώστε οι μεμβράνες συσκευασίας να μην καταλήξουν στα χέρια των παιδιών! Υφίσταται κίνδυνος ασφυξίας!

Χρήση της συσκευής

Συνδέστε τον διαχυτή αρώματος **AD 650** με τον περιεχόμενο στη συσκευασία αντάπτορα πρίζας και τον τελευταίο σε μία πρίζα. (Ο **AD 650** είναι σε απενεργοποιημένη κατάσταση.)

Ο χειρισμός του **AD 650** εκτελείται μέσω τριών πλήκτρων αφής **1**, **2**, **6**, τα οποία βρίσκονται στην πρόσοψη της συσκευής.

1 **Πλήκτρο νεφελοποίησης** **6**

- Με το πρώτο πάτημα του πλήκτρου απ-/ενεργοποίησης/νεφελοποίησης **6** ενεργοποιείται η νεφελοποίηση και ανάβει ο φωτισμός LED.
 - » Η συσκευή ενεργοποιείται μόνο εφόσον έχει γίνει σωστά η πλήρωση του δοχείου νερού **2**.
 - » Επίσης η συσκευή απενεργοίζεται αυτόματα εντός 10 δευτερολέπτων, όταν στο δοχείο δεν υπάρχει επαρκής ποσότητα νερού.
- Πατώντας ξανά το πλήκτρο απ-/ενεργοποίησης/νεφελοποίησης **6** η συσκευή απενεργοποιείται αμέσως.

2 **Πλήκτρο χρονοδιακόπτη (Timer)** **6**

Με κάθε πάτημα του πλήκτρου του χρονοδιακόπτη (Timer) **6** επιλέγεται διαδοχικά η εκάστοτε επόμενη ρύθμιση διάρκειας λειτουργίας:

- 1. πάτημα πλήκτρου: 2 ώρες λειτουργίας Ανάβει η πρώτη ένδειξη LED **3**.
- 2. πάτημα πλήκτρου: 4 ώρες λειτουργίας Ανάβουν οι δύο πρώτες ενδείξεις LED **3**.
- 3. πάτημα πλήκτρου: 6 ώρες λειτουργίας Ανάβουν οι τρεις πρώτες ενδείξεις LED **3**.
- 4. πάτημα πλήκτρου: 8 ώρες λειτουργίας Ανάβουν όλες οι ενδείξεις LED **3**.
- 5. πάτημα πλήκτρου: Απενεργοποίηση χρονοδιακόπτη, δηλ. λειτουργία χωρίς ενεργοποιημένο χρονοδιακόπτη.

3 **Πλήκτρο φωτισμού** **4**

Με κάθε πάτημα του πλήκτρου φωτισμού **4** επιλέγεται διαδοχικά ή εκάστοτε επόμενη ρύθμιση χρώματος:

- 1. πάτημα πλήκτρου: Το χρώμα φωτισμού εναλλάσσεται αυτόματα.
- Από το δεύτερο πάτημα πλήκτρου: προεπιλεγμένη διαδοχική ρύθμιση χρώματος: λευκό → μπλε → κόκκινο → πράσινο → κίτρινο → βιολετί → ετιστροφή σε λευκό
- Παρατεταμένο πάτημα (περ. 3 δευτερόλεπτα): Ο φωτισμός LED απενεργοποιείται.

Πλήρωση δοχείου νερού με νερό και άρωμα

Γεμίστε με έως 200 ml φρέσκο νερό το δοχείο και προσθέστε λίγες σταγόνες εσάνς αρώματος ανάλογα με την επιθυμητή ένταση. Ιδανικά για χρήση με τη συσκευή είναι τα αρωματικά έλαια της **medisana**, αλλά και άλλες υδατοδιαλυτές αρωματικές ουσίες (δεν περιλαμβάνονται στη συσκευασία).

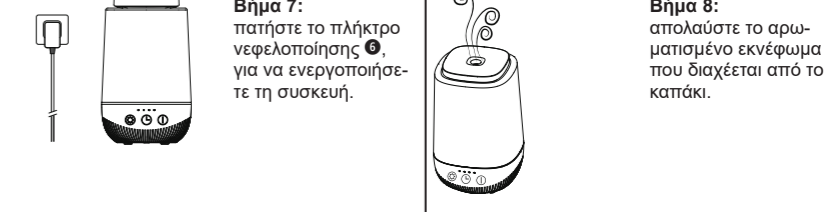
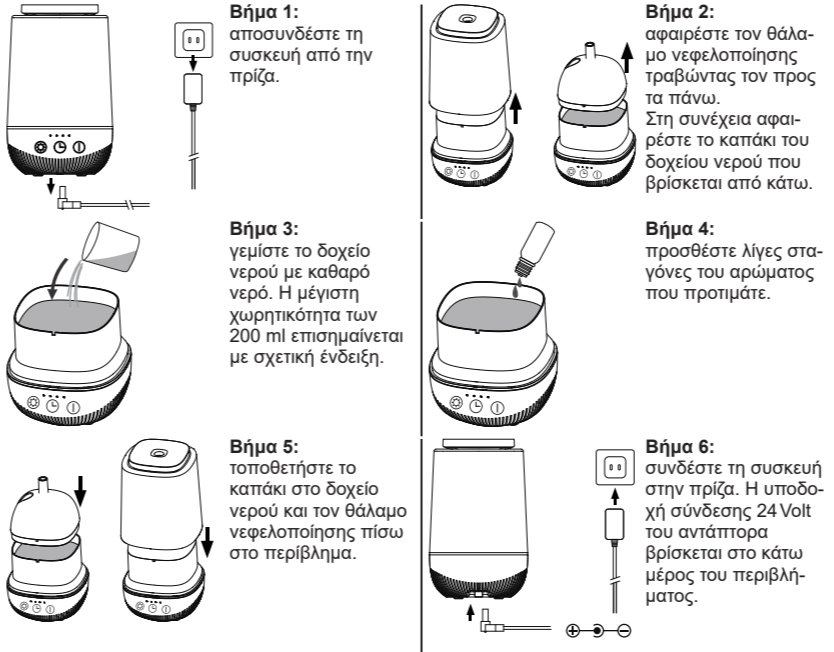

Καθαρισμός και φροντίδα
Κατά την καθημερινή λειτουργία, σας συνιστούμε να καθαρίζετε πολύ καλά τη συσκευή, τουλάχιστον κάθε τρεις ημέρες. Επίσης καθαρίστε τη συσκευή πριν καθώς και μετά από μεγάλα χρονικά διαστήματα φύλαξης.

- Εάν δεν πρόκειται να χρησιμοποιήσετε τη συσκευή για μεγάλο διάστημα: Αδειάστε τη συσκευή και το δοχείο νερού, προκειμένου να αποτραπεί ο σχηματισμός βακτηρίων και βρωμιάς. Απολυμαίνετε κατά διαστήματα το δοχείο με οινόπνευμα και το εξωτερικό της συσκευής με ένα μαλακό πανί. Αποθηκεύετε τη συσκευή αποκλειστικά σε ένα ξηρό, δροσερό μέρος, κατά προτίμηση εντός της εργαστασιακής συσκευασίας.
- Πριν καθαρίσετε τη συσκευή βεβαιωθείτε πως είναι απενεργοποιημένη και πως το βύσμα του καλωδίου ρεύματος έχει αποσυνδεθεί από την πρίζα.
- Αδειάστε το δοχείο νερού και στεγνώστε το με ένα μαλακό, στεγνό πανί.
- Εάν επιθυμείτε να χρησιμοποιήσετε άλλο άρωμα, πλύνετε το δοχείο νερού με καθαρό νερό προκειμένου να αποφύγετε την ανάμιξη διαφορετικών αρωμάτων.
- Καθαρίστε τη συσκευή εξωτερικά με ένα μαλακό, υγρό πανί. Στη συνέχεια στεγνώστε την με ένα μαλακό, στεγνό πανί.
- Ποτέ μη χρησιμοποιείτε διαβρωτικά μέσα καθαρισμού, διαλυτικά, βενζίνη, σκληρές βούρτσες και άλλα παρόμοια. Η επιφάνεια της συσκευής είναι ευαίσθητη.

Απασβέστωση

Ανάλογα με τη σκληρότητα του χρησιμοποιούμενου νερού συνιστούμε έναν καθαρισμό από τα άλατα μετά από 5 έως 6 χρήσεις ή κάθε 14 ημέρες. Πιθανές εναποθέσεις αλάτων μπορούν να καθαρίζονται με καθαριστικό αλάτων (κιτρικό οξύ):

- Αποσυνδέστε τη συσκευή από την πρίζα.
- Χρησιμοποιήστε το καθαριστικό αλάτων σύμφωνα με τις οδηγίες του κατασκευαστή. (Εναλλακτικά γεμίστε το δοχείο νερού με 10 ml νερού και προσθέστε 3 κουταλιές της σούπας κιτρικού οξέος.)
- Αφήστε το καθαριστικό αλάτων να δράσει τουλάχιστον για 15 λεπτά.
- Αδειάστε το δοχείο νερού και ξεπλύνετε το με καθαρό νερό.
- Στο τέλος σκουπίστε το δοχείο νερού και στεγνώστε το με ένα μαλακό, στεγνό πανί.

Τεχνικά χαρακτηριστικά

Όνομασία και μοντέλο: Διαχυτής αρώματος medisana AD 650	
Παροχή ηλεκτρικού ρεύματος: AS019-2400500V, μήκος καλωδίου περ. 140 cm	
Είσοδος: Έξοδος: Κατανάλωση: Δοχείο νερού: Ρυθμός νεφελοποίησης: Διαστάσεις:περ. Βάρος: Θόρυβος: Κωδικός είδους: Αριθμός EAN:	<p>Διαχυτής αρώματος medisana AD 650 μέσω αντάπτορα πρίζας AS019-2400500V, μήκος καλωδίου περ. 140 cm</p> <p>100–240V~ 50/60Hz</p> <p>24V= 0,5A</p> <p>12W</p> <p><0,5W</p> <p>200 ml (επαρκεί για 8 ώρες λειτουργίας)</p> <p>μέγ. 15 – 25 ml/h</p> <p>11 × 11 × 17,8 cm</p> <p>περ. 420 g</p> <p><30 dB (σε απόσταση 1 m)</p> <p>60089</p> <p>40 15588 60089 0</p>

Απόρριψη

Η συγκεκριμένη συσκευή δεν επιτρέπεται να απορρίπτεται στα οικιακά απορρίμματα. Κάθε καταναλωτής οφείλει να παραδίδει όλες τις ηλεκτρικές ή ηλεκτρονικές συσκευές, ανεξάρτητα από το εάν αυτές περιέχουν επιβλαβείς ουσίες στο σημείο συγκέντρωσης της πόλης του ή στα εμπορικά καταστήματα, προκειμένου να προωθούνται προς ανακύκλωση. Αφαιρέστε τις μπαταρίες πριν απορρίψετε τη συσκευή. Οι χρησιμοποιημένες μπαταρίες δεν πρέπει να απορρίπτονται στα οικιακά απορρίμματα αλλά να παραδίδονται στα επικίνδυνα απόβλητα ή σε σημεία συγκέντρωσης μπαταριών σε εξειδικευμένα καταστήματα! Απευθυνθείτε σχετικά με θέματα απόρριψης στην αρμόδια υπηρεσία του δήμου σας ή στα κατάστημα ηλεκτρικών ειδών της επιλογής σας.

Τα δικαιώματά σας βάσει της νόμιμης εγγύησης, δεν περιορίζονται από την εγγύηση μας ως κατασκευαστή, όπως αυτή παρατίθεται ακολούθως. Σχετικά με την εγγύηση απευθυνθείτε στο κατάστημα αγοράς ή κατευθείαν στην υπηρεσία συντήρησης. Αν η συσκευή πρέπει να αποσταλεί, αναφέρετε το ελάττωμα και παραθέστε ένα αντίγραφο της απόδειξης αγοράς. Ισχύουν οι παρακάτω όροι εγγύησης:

- Για προϊόντα της **medisana** παρέχεται εγγύηση για 3 χρόνια από την ημερομηνία αγοράς. Η ημερομηνία αγοράς αποδεικνύεται με την περίπτωση εγγύησης με την απόδειξη αγοράς ή το τιμολόγιο.
- Τα ελαττώματα που οφείλονται σε σφάλματα υλικού ή κατασκευής επισκευάζονται δωρεάν εντός του χρονικού διαστήματος που καλύπτει η εγγύηση.
- Με την παροχή εγγύησης δεν γίνεται παράταση του χρόνου εγγύησης για τη συσκευή ή για τα εξαρτήματα που αλλάχτηκαν.
- Από την εγγύηση αποκλείονται:
 - Οι ζημιές που προέκυψαν από λανθασμένη μεταχείριση π.χ. μη τήρηση των οδηγιών χρήσης.
 - Ζημιές, οι οποίες οφείλονται σε επισκευές ή επεμβάσεις του αγοραστή ή άλλων μη εξουσιοδοτημένων ατόμων.
 - Ζημιές κατά τη μεταφορά, οι οποίες προκλήθηκαν κατά τη διαδρομή από τον κατασκευαστή στον καταναλωτή ή κατά την αποστολή στο τμήμα συντήρησης.
 - Εξαρτήματα τα οποία υφίστανται κανονική φθορά.
 - Αποκλείεται ευθύν η για έμμεσες ή άμεσες επακόλουθες ζημιές, οι οποίες προκαλούνται από τη συσκευή ακόμα και αν η βλαβή στη συσκευή αναγνωριστεί ως περίπτωση εγγύησης.

	medisana GmbH , Carl-Schurz-Str. 2, 41460 NEUSS, Γερμανία
Κατά τη διάρκεια της συνεχούς βελτίωσης του προϊόντος, διατηρούμε το δικαίωμα να πραγματοποιούμε τεχνικές και σχεδιαστικές τροποποιήσεις.	
Μπορείτε να βρείτε την εκάστοτε ισχύουσα έκδοση αυτού του εγχειριδίου οδηγιών στη διεύθυνση https://docs.medisana.com/60089.	
Μπορείτε να βρείτε πληροφορίες σχετικά με την υπηρεσία εδώ: https://www.medisana.com/servicepartners	



medisana®

FI Käyttöohje Tuoksudiffuusori AD 650

Laitte ja käyttöelementit

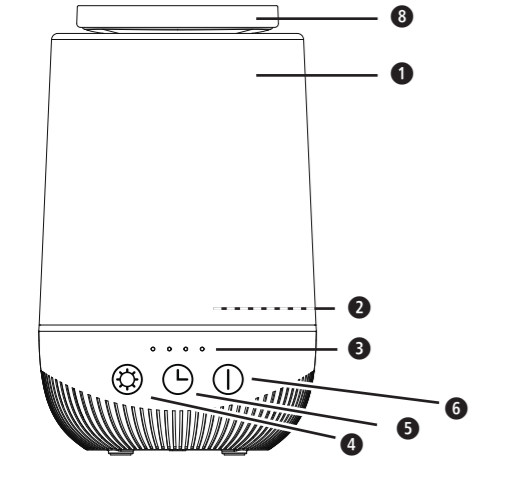

- 1** Sumukammio (ja vaihdettava **6** kansi)
- 2** Vesisäiliö (ja erikseen irrotettava kansi)
- 3** Neljä LED-valoa, jotka näyttävät käyttäjän. (Jokainen LED tarkoittaa kahden tunnin toiminta-aikaa.)
- 4** Valon painike (päälle/pois ja väri)
- 5** Ajastinpainike
- 6** Päälle-/pois-/sumutuspainike
 - Verkkosovitin ja liitäntäjohto (ei kuva)

Merkkien selitys

TÄRKEÄÄ

Tämän ohjeen noudattamatta jättäminen voi johtaa vakaviin loukkaantumisiin tai laitevaurioihin.

VAROITUS

Näitä varoituksia tulee noudattaa, jotta vältetään käyttäjän mahdollinen loukkaantuminen.

HUOMIO

Näitä huomautuksia tulee noudattaa, jotta välletään laitteen mahdolliset vauriot.

i OHJE

Nämä ohjeet antavat hyödyllistä lisätietoa asenuksesta tai käytöstä.

🏠

Käytä laitetta ainoastaan suljetuissa tiloissa!

👉 72h

Puhdista vesisäiliö 3 päivän välein!

🔲

Suojausluokka II

LOT

ERÄ-numero

🏭

Valmistaja

♻️

Kierrätysmerkit / koodit: Näiden tarkoituksena on antaa materiaalia ja sen oikeaa käyttöä sekä uudelleenkäyttöä koskevaa tietoa

FI Turvaohjeet

📖

Lue käyttöohje, erityisesti turvaohjeet, huolellisesti läpi, ennen kuin käytät laitetta, ja säilytä käyttöohje myöhempää käyttöä varten. Jos luovutat laitteen kolmannelle osapuolelle, tämä käyttöohje on ehdottomasti annettava mukana.

⚠️ ⚠️ i

Käytä laitetta vain käyttöohjeessa ilmoitetun käyttötarkoituksen mukaisesti. Kaikki muu käyttö voi johtaa vaarallisiin tilanteisiin. Lisäksi takuu raukeaa, jos laitetta käytetään muihin käyttötarkoituksiin.

- Laitetta ei ole tarkoitettu ammattikäyttöön tai lääketieteelliseen käyttöön.
- Täytä laitteeseen vain vettä tai vettä, johon on lisätty tuoksuesanssia, ei mitään muita nesteitä.
- Älä koskaan käytä laitetta kosteassa ympäristössä, kuten kylpyhuoneessa tai saunassa.
- Älä käytä laitetta ulkona, ja suojaa se sään vaikutuksilta.
- Älä käytä laitetta tiloissa, joissa on avotuli (esim. tulisija, kaasukeitin tai kynttilöitä), tai syttyvässä ympäristössä (esim. palavat esineet, bensiini, syttyvät kaasut ja maalit).
- Älä käytä laitetta suoraan ilmastointilaitteen tai muun sähkölaitteen edessä. Varmista, ettei laitteen tuottama sumu mene sähkölaitteiden tai vedelle herkkien huonekalujen ja seinien suuntaan.
- Kytke laite vain siten, että pääsy kaapeliin ja virtapistokkeeseen on esteetön.
- Laitteen sisään ei saa päästä nesteitä. Ne voivat vaurioittaa laitetta ja aiheuttavat lisäksi tulipalovaaran.
- Laitetta saa käyttää vain mukana toimitetun verkkosovittimen (AS019-2400500V) kanssa.
- Laitteen kytkemiseksi irti verkkovirrasta irrota aina verkkopistoke pistorasiasta. Älä vedä johdosta!
- Älä koskaan vie esineitä laitteen sisään. Vesisäiliössä ei saa olla vierasesineitä, ennen kaikkea ei mitään pieniä esineitä.

Erityishenkilöt

Laitetta voivat käyttää yli 8-vuotiaat lapset sekä henkilöt, joilla on alentunut fyysinen, sensorinen tai henkinen toimintakyky tai joilta puuttuu kokemusta ja tietoa, mikäli heitä valvotaan tai opastetaan laitteen turvalliseen käyttöön, ja he ymmärtävät laitteen käytöstä aiheutuvan vaaran.

- Laitetta ei saa antaa lasten leikkeihin.
- Lapset eivät saa puhdistaa ja huoltaa laitetta ilman valvontaa.
- Pidä laite poissa lasten ulottuvilta.

Ennen laitteen käyttöä

• Tarkista laite aina ennen käyttöä huolellisesti, ettei siinä ole vaurioita. Viallista laitetta ei saa ottaa käyttöön.

• Älä käytä laitetta, jos siinä on näkyviä vaurioita, se ei toimi moitteettomasti, se on pudonnut maahan tai se on kostea. Vaarojen välttämiseksi lähetä laite huoltoliikkeeseen korjattavaksi.

Laitteen käyttö

- Älä käytä laitetta, mikäli vesisäiliössä on vain vähän tai ei ollenkaan vettä. Säiliön vesi ei saa jäätyä eikä olla liian kuumaa.
- Älä koskaan tuki sumu- tai ilma-aukkoa.
- Varmista aina, että laite on sammutettu ja pistoke irrotettu pistorasiasta kuljettaessasi, täyttyäessäsi tai tyhjentäessäsi vesisäiliötä.
- Kytke kaikki toiminnot pois käytön jälkeen, ja irrota verkkopistoke pistorasiasta.
- Noudata tässä ohjeessa annettuja neuvoja, kun liität laitteen sähköverkkoon ja käytät sitä.
- Älä peitä laitetta sen ollessa päälle kytkettynä. Laitetta ei koskaan saa käyttää peittojen tai tynnyjen alla. Tulipalon, sähköiskun ja loukkaantumisen vaara.
- Vesisäiliötä ei saa avata käytön aikana.
- Tyhjennä vesisäiliö, jos et käytä laitetta vähään aikaan.
- Jos sinulla on oikeutettuja epäilyjä liittyen tuotteen turvallisuuteen, toimintatapaan tai käyttöön, ota yhteys valmistajaan tai sen huoltopisteeseen.
- Jos laitteen verkkojohto on vaurioitunut, laitteen valmistajan tai valmistajan asiakaspalvelun tai vastaavasti pätevän henkilön on vaihdettava se vaarojen välttämiseksi.
- Aseta laite kiinteälle, tasaiselle ja vedenkestävälle alustalle niin, ettei se pääse kaatumaan. Pehmeät, epätasaiset pinnat voivat johtaa siihen, että vesi valuu vesisäiliöstä laitteen sisään.
- Älä peitä laitteen tuuletusaukkoja, ja pidä ne pölyttöminä ja puhtaina.

Kunnossapito ja puhdistus

- Älä pura laitetta – on olemassa sähköiskun ja tulipalon vaara.
- Älä upota laitetta veteen tai muihin nesteisiin.
- Mikäli laitteen sisään kuitenkin joutuu nestettä, irrota verkkopistoke välittömästi.
- Säilytä laitetta kuivassa ympäristössä.
- VAROITUS! Vedessä tai laitteen käyttö- tai säilytysympäristössä mahdollisesti olevat mikro-organismit voivat kasvaa vesisäiliössä ja kulkeutua ilmaan, mistä voi aiheutua hyvin vakavia terveysriskejä, mikäli vettä ei vaihdeta eikä säiliötä puhdisteta asianmukaisesti kolmen päivän välein!
- Huomaa, että suuri ilmankosteus voi lisätä biologisten organismien kasvua ympäristössä.
- Varmista, että laitetta ympäröivä alue ei ole kostea tai märkä. Jos laitteen sisään pääsee kosteutta, katkaise laitteen virta. Jos lähtötehoa ei voida pienentää, käytä laitetta keskeytyksillä.
- Varmista, että imukykyiset materiaalit, kuten matot, verhot tai pöytäliinat, eivät pääse kostumaan.
- Älä koskaan jätä vettä vesisäiliöön, kun laite ei ole käytössä.
- Tyhjennä ja puhdista laite ennen varastointia.
- Puhdista laite ennen sen seuraavaa käyttökertaa.
- Laitte ei vaadi huoltoa. Saat itse suorittaa laitteelle ainoastaan puhdistustöitä. Vika- ja vauriotapauksissa älä korjaa laitetta itse, jotta takuu ei raukea. Vaarojen välttämiseksi ota yhteyttä jälleenmyyjään, ja anna vain valtuutetun korjaamon suorittaa korjaukset.
- Käytä yksinomaan laitteeseen tarkoitettuja ja valmistajan toimittamia lisäosia.
- Irrota laite kokonaan verkkovirrasta ennen kuin täytät sen.
- Irrota laite kokonaan verkkovirrasta, kun puhdistat sitä tai et käytä sitä.

Määräysten mukainen käyttö

Laitetta käytetään huoneilman rikastamiseen tuoksulla kuivassa sisätilassa. Laitetta ei ole suunniteltu kaupalliseen käyttöön, vaan se on tarkoitettu ainoastaan käyttöön yksityisissä kotitalouksissa. Määräysten mukainen käyttö edellyttää myös kaikkien tässä ohjeessa annettujen ohjeiden ja määräysten noudattamista. Kaikenlainen muu käyttö katsotaan käyttötarkoituksen vastaiseksi.

Toimituksen sisältö

Tarkista ensin, että laite on täydellinen ja ettei siinä ole vaurioita. Jos olet epävarma, älä ota laitetta käyttöön, vaan käänn jälleenmyyjän tai huoltoliikkeen puoleen. Toimitukseen sisältyy:

- 1 **medisana-tuoksudiffuusori AD 650**
- 1 verkkosovitin ja liitäntäjohto, tyyppi (AS019-2400500V)
- 1 pikaopas

♻️

Pakkaukset ovat uudelleenkäytettäviä tai ne voidaan palauttaa raaka-ainekiertoon. Hävitä pakkausmateriaali, jota ei enää tarvita, asianmukaisesti. Jos havaitset pakkauksesta purettaessa kuljetusvaurion, ota välittömästi yhteyttä jälleenmyyjään.

⚠️

VAROITUS
Varmista, etteivät pakkausmuovit joudu lasten käsiin! Tukehtumisvaara!

- Laitteen käyttö**
Yhdistä tuoksudiffuusori **AD 650** mukana toimitettuun verkkosovittimeen, ja yhdistä verkkosovitin pistorasiaan. (**AD 650** on tällöin poiskytketyssä tilassa.) Laitetta **AD 650** käytetään kolmella kotelon etupuolella olevalla anturipainikkeella **1**, **4** ja **6**.
- 1 Sumutuspainike** **6**
 - Ensimmäinen päälle-/pois-/sumutuspainikkeen **6** painallus kytkee sumutuksen ja LED-valon päälle.
 - Laitteen voi kytkeä päälle vain, jos vesisäiliö **2** on täytetty oikein.
 - Lisäksi laite kytkeytyy automaattisesti pois päältä enint. 10 sekunnin kuluessa heti, kun säiliössä ei ole enää riittävästi vettä.
 - Toinen päälle-/pois-/sumutuspainikkeen **6** painallus kytkee laitteen heti pois päältä.

🕒Ajastinpainike 5

Aina kun ajastinpainiketta **5** painetaan, tulee käyttöön syklistesti aina seuraava aika-asetus:

- 1. painallus: käyttöaika kaksi tuntia. Tämä näytetään sillä, että ensimmäinen LED **3** palaa.
- 2. painallus: käyttöaika neljä tuntia. Ensimmäiset kaksi LED-valoa **3** palavat.
- 3. painallus: käyttöaika kuusi tuntia. Ensimmäiset kolme LED-valoa **3** palavat.
- 4. painallus: käyttöaika kahdeksan tuntia. Kaikki LED-valot **3** palavat.
- 5. painallus: ajastimen sammutus, eli käyttö ilman aktivoitua ajastinta.

🕒Valon painike 4

Aina kun valopainiketta **4** painetaan, tulee käyttöön syklistesti aina seuraava väriasetus:

- 1. painallus: valon väri vaihtuu automaattisesti.
- Toisesta painalluksesta alkaen: kiinteästi säädetty väri: valkoinen → sininen → punainen → vihreä → keltainen → violetti → takaisin valkoiseen
- Pitkä painallus (n. kolme sekuntia): LED-valo sammuu.

Vesisäiliön täyttäminen vedellä ja tuoksuesanssilla

Täytä säiliön enintään 200 ml raikasta vettä, ja lisää halutusta tuoksuvoimakkuudesta riippuen muutamia pisaroita tuoksuesanssia. **medisana**-aromiöljyt sopivat täydellisesti käytettäviksi, mutta myös kaikki muut vesiliukoiset tuoksuaineet (eivät sisälly toimitukseen).

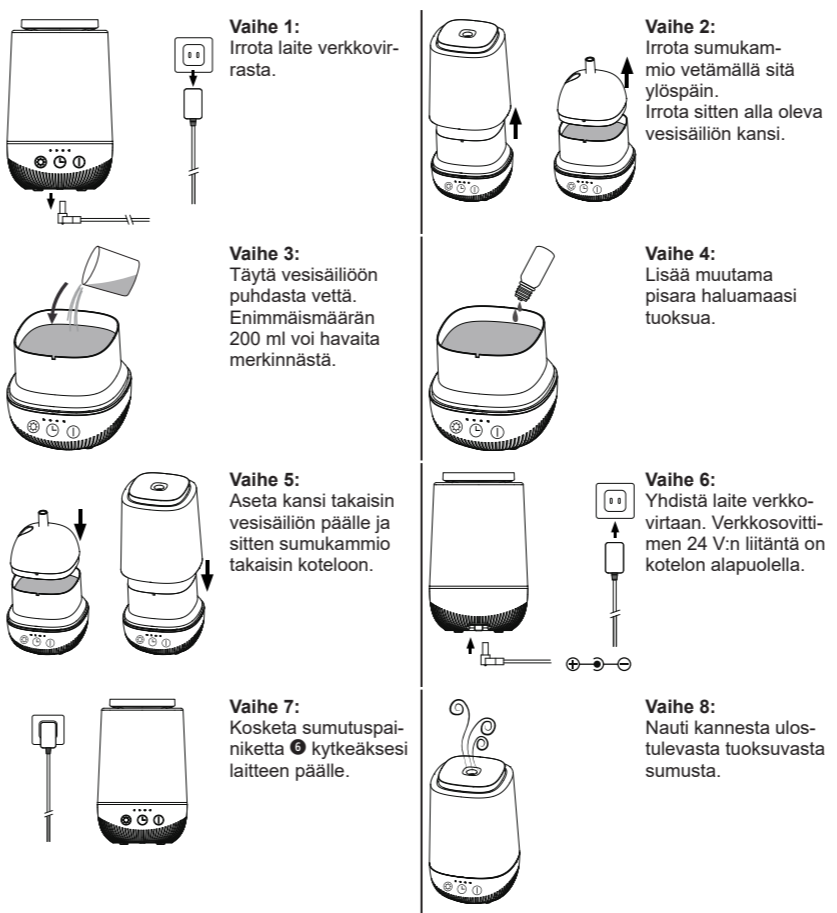

Puhdistus ja hoito

- Päivittäisessä käytössä suosittelemme laitteen huolellista puhdistusta vähintään kolmen päivän välein. Puhdista laite myös ennen pitkiä säilytysaikoja ja niiden jälkeen.
- Jos laitetta ei käytetä pitkään aikaan: Levän tai lian estämiseksi tyhjennä laite ja säiliö. Desinfioidi säiliö aika ajoin alkoholilla ja laitteen ulkopuoli pehmeällä liinalla. Varastoi laite vain kuivana viileässä paikassa, mieluiten sen alkuperäispakkauksessa.
- Ennen laitteen puhdistamista huolehdi, että se on kytketty pois päältä ja verkkojohto on irrotettu pistorasiasta.
- Tyhjennä vesisäiliö, ja kuivaa se pehmeällä, kuivalla liinalla.
- Pese vesisäiliö puhtaalla vedellä, jos haluat käyttää toista tuoksua, jotta eri tuoksut eivät sekoitu toisiinsa.
- Puhdista laite ulkopuolelta pehmeällä, kostealla liinalla. Kuivaa se lopuksi pehmeällä, kuivalla liinalla.
- Älä koskaan käytä voimakkaita puhdistusaineita, ohenteita, bensiiniä, kovia harjoja tai vastaavia. Laitteen pinta on herkkä.

Kalkinpoisto

Vedenkovuudesta riippuen suosittelemme poistamaan kalkin 5–6 käyttökerran jälkeen tai noin 14 päivän välein. Mahdolliset kalkkijäämät voidaan poistaa kalkinpoistoaineella (sitruunahappo).

- Irrota laite verkkovirrasta.
- Käytä kalkinpoistoainetta valmistajan ohjeiden mukaisesti. (Vaihtoehtoisesti täytä vesisäiliöön enintään 10 ml vettä ja lisää sinne kolme ruokalusikallista sitruunahappoa.)
- Anna kalkinpoistoaine vaikuttaa vähintään 15 minuuttia.
- Tyhjennä vesisäiliö, ja huuhtele se puhtaalla vedellä.
- Pyyhi vesisäiliö lopuksi puhtaaksi, ja kuivaa se pehmeällä, kuivalla liinalla.

Tekniset tiedot

Nimi ja malli:	medisana-tuoksudiffuusori AD 650
Virransyöttö:	verkkosovittimen AS019-2400500V kautta, johdon pituus n. 140 cm
Kulutus:	Tulo: 100–240 V ~ 50/60 Hz
Ototeho poiskytketyssä tilassa:	Lähtö: 24 V=== 0,5 A
Vesisäiliö:	12 W
Sumutusmäärä:	<0,5 W
Mitat:	200 ml (riittää kahdeksan tunnin käyttöön) maks. 15–25 ml/h
Paino:	n. 11 × 11 × 17,8 cm
Melu:	n. 420 g
Tuotenumero:	<30 dB (1 m:n etäisyydellä)
EAN-numero:	60089
	40 15588 60089 0

Hävittäminen

Tätä laitetta ei saa hävittää kotitalousjätteen mukana. Jokainen käyttäjä on velvollinen toimittamaan kaikki sähkö- tai elektroniset laitteet, sisäisivätpä ne haitallisia aineita tai ei, kotipaikkansa keräyspisteeseen tai myymälään, jottane voidaan hävittää ympäristöystävällisesti. Ota hävittämiseen liittyen yhteyttä kotikuntasi viranomaisiin tai jälleenmyyjään.

🚫

Takuu/korjausehdot

Seuraavassa kuvattu takuu ei rajoita laillisia kuluttajan oikeuksiasi. Takuuasioissa voit kääntyä alan liikkeen tai suoraan huoltopisteen puoleen. Jos laite on lähetettävä takaisin, anna tiedot viasta ja lisää ostokuitti mukaan. Voimassa olevat takuuehdot:

1. **medisana**-tuotteille myönnetään 3 vuoden takuu myynti päiväyksestä. Myyntipäiväys tulee todistaa takuutapauksessa ostokuitilla tai laskulla.

2. Materiaali- tai valmistusvirheet korjataan takuuaikana maksutta.

3. Takuupalvelu ei pidennä laitteen tai vaihdetun osan takuuaikaa.

- Takuun piiriin ei kuulu:
 - kaikki epäasianmukaisesta käsittelystä, esim. käyttöohjeen noudattamatta jättämisestä syntyneet vauriot.
 - Vauriot, joiden alkuperäksi havaitaan ostajan tai luvattoman kolmannen osapuolen kunnossapito-ym. toimenpiteet.
 - Kuljetusvauriot, jotka ovat syntyneet matkalla valmistajalta kuluttajalle tai huoltopisteelle lähettämisen vuoksi.
 - Varaosat, jotka ovat tavallisia kuluvia osia.
- Vastuu laitteen välillisesti tai välittömästi aiheuttamista vaurioista ei kuulu takuusen vaikka laitteen vaurio onkin takuun piirissä.

🏭

medisana GmbH, Carl-Schurz-Str. 2, 41460 NEUSS, SAKSA
Jatkuvan tuotekehittelyn myötä pidätämme itsellämme oikeuden teknisiin ja muotoillisiin muutoksiin.

Käyttöohjeen ajantasainen versio on saatavilla sivustolla https://docs.medisana.com/60089 .
Palvelutiedot löydät täältä: https://www.medisana.com/servicepartners

CE

medisana®

SE Bruksanvisning
Doftspridare AD 650

Översikt över enheten

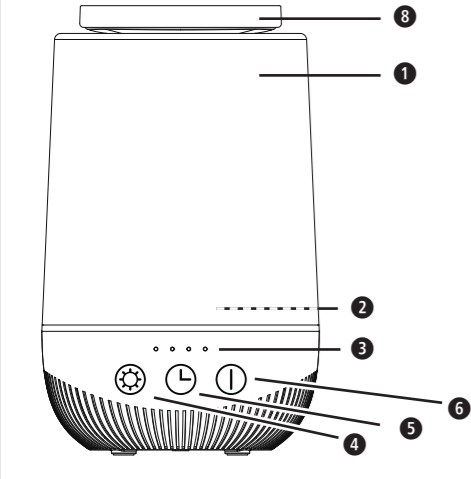

- 1 Nebuliseringskammare (med utbytbart 6 lock)
 - 2 Vattentank (med separat avtagbart lock)
 - 3 Fyra LED-lampor som visar drifttiden. (Varje LED motsvarar 2 timmars drifttid).
 - 4 Knapp för belysning (på/av och färg)
 - 5 Timer-knapp
 - 6 Knapp för på/av nebulisering
- Nätadapter med anslutningskabel (visas ej)

Teckenförklaring

VIKTIGT
Om anvisningen inte följs, kan allvarliga personskador eller enhetsskador uppstå.

VARNING
För att undvika att användaren skadas måste dessa varningsanvisningar följas.

OBSERVERA
Dessa anvisningar måste följas för att förhindra att enheten skadas.

HÄNVISNING
Här följer ytterligare information om installation och drift av enheten.

Använd endast enheten i slutna rum!

Rengör vattentanken var tredje dag!
72h

Skyddsklass II

LOT LOT-nummer

Tillverkare

Återvinningssymboler / koder:
Dessa har till syfte att ge information om materialet och dess korrekta användning samt återvinning.

SE Säkerhetsanvisningar

Läs bruksanvisningen noggrant, i synnerhet säkerhetsanvisningarna, innan du använder apparaten och spara bruksanvisningen för framtida bruk. Om du lämnar apparaten vidare till tredje part måste du alltid bifoga denna bruksanvisning.



Använd endast apparaten för det ändamål som anges i bruksanvisningen. Felaktig användning kan leda till riskfyllda situationer, och felaktig användning innebär också att garantin upphör att gälla.

- Enheten är inte avsedd att användas professionellt eller i medicinskt syfte.
- Använd endast vatten eller aromatiserat vatten för påfyllning och inga andra typer av vätskor.
- Använd aldrig enheten i fuktiga miljöer, t.ex. i badrum eller bastu.
- Använd inte apparaten utomhus och skydda den mot väder och vind.
- Använd inte apparaten i rum med öppen låga (t.ex. öppen spis, gasspis, levande ljus) eller i en brandfarlig miljö (t.ex. brandfarliga föremål, bensin, brandfarliga gaser, målarfärg).
- Använd inte apparaten direkt framför en luftkonditioneringsapparat eller direkt framför någon annan elektrisk apparat. Se till att den dimma som genereras av enheten inte rör sig i riktning mot elektriska apparater eller fukt känsliga möbler och väggar.
- Anslut endast apparaten så att kabeln och nätkontakten är fritt åtkomliga.
- Låt inga vätskor komma in i enheten. Detta kan inte bara skada apparaten utan också utgöra en brandrisk.
- Denna apparat får endast användas med motsvarande nätadapter (AS019-2400500V).
- Dra alltid ur nätkontakten ur vägguttaget för att koppla bort apparaten från elnätet. Dra inte i kabeln!
- För aldrig in några föremål i apparaten; det får inte finnas några främmande föremål, särskilt inte små föremål, i vattentanken.

om särskilda personer

• Den na enhet kan användas av barn fr.o.m. 8 år och även av personer med nedsatt fysisk, sensorisk eller mental förmåga eller med bristande erfarenhet och kunskaper, om de hålls under uppsikt eller informeras om säker användning av enheten och förstår vilka faror användningen innebär.

- Barn får ej leka med enheten.
- Rengöring och användarunderhåll får inte utföras av barn utan uppsikt.
- Förvara apparaten utom räckhåll för barn.

innan apparaten används

• Kontrollera apparaten noggrant före varje användningstillfälle för att upptäcka eventuella skador. En defekt apparat får inte användas.

- Använd inte apparaten om den har synliga skador, om den inte fungerar som den ska, om den har fallit ned eller om den har blivit fuktig. För att undvika risker, skicka apparaten till servicestället för reparation.

För användning av enheten

• Använd inte enheten om vattentanken innehåller ingen eller för lite vätska. Vattnet i tanken får inte vara fruset eller varmt.

- Blockera aldrig ång- eller luftutsläppet.
- Se till att enheten alltid är avstängd och att stickkontakten är utdragen ur vägguttaget när du transporterar, fyller eller tömmer vattentanken.
- Stäng av alla funktioner efter användning och dra ut stickkontakten ur vägguttaget.
- Följ anvisningarna i den här bruksanvisningen när du ansluter och använder apparaten.
- Täck inte över apparaten när den är påslagen. Använd den aldrig under täcken eller kuddar. Det finns risk för brand, elektriska stötar och andra skador.
- Vattentanken får inte öppnas under drift.
- Töm vattentanken om du inte ska använda apparaten under en längre tid.
- Om du har berättigade tvivel om produktens säkerhet, dess funktion eller användning, kontakta tillverkaren eller ditt servicecenter.
- Om enhetens nätkabel skadas måste den bytas ut av tillverkaren eller dennes kundtjänst, eller en person med liknande kvalifikation, för att undvika faror.
- Placera apparaten på ett fast, jämnt och vattentätt underlag så att den inte kan välta. Mjuka, icke-plana ytor kan leda till att vätska rinner ut ur vattentanken och in i apparaten.
- Täck inte över apparatens ventilationsöppningar och håll dem fria från damm och smuts.

För underhåll och rengöring

• Ta inte isär enheten – det finns risk för elektriska stötar och brand.

- Doppa inte enheten i vatten eller andra vätskor.
- Dra omedelbart ur nätkontakten, om det ändå skulle råka tränga in vätska i enheten.
- Förvara enheten i en torr miljö.
- VARNING!** Mikroorganismer, som finns i vattnet eller i den miljö där enheten används eller förvaras, kan växa till sig i vattentanken och blåsas ut i luften, vilket kan leda till allvarliga hälsorisker, om vattnet inte byts ut och tanken inte rengörs på ett korrekt sätt var tredje dag!
- Observera att en hög luftfuktighet kan främja tillväxten av organismer i omgivningen.
- Se till så att området runt enheten inte blir fuktigt eller blött. Fukt minskar det enhetens effekt. Använd enheten med avbrott, om uteffekten inte kan minskas.
- Se till att absorberande material, såsom mattor, förhängen, gardiner eller bordsdukar inte blir fuktiga.
- Lämna aldrig vatten i vattentanken, när apparaten inte används.
- Töm och rengör enheten innan den förvaras.
- Rengör enheten innan den tas i bruk nästa gång.
- Produkten kräver inget underhåll. Du själv får endast utföra rengöringsarbeten på apparaten. Vid fel eller skador på apparaten får du inte reparera apparaten själv, eftersom detta gör garantin ogiltig. Kontakta din återförsäljare och låt endast auktoriserade serviceställen utföra reparationer för att undvika fara.
- Använd endast tillbehör som är avsedda för apparaten och kommer från tillverkaren.
- Koppla bort apparaten helt från strömförsörjningen innan du fyller på den.
- Koppla bort apparaten helt från strömförsörjningen när du rengör den eller inte använder den.

Ändamålsenlig användning

Apparaten används för att tillföra dofter till rumsluften i torra utrymmen. Apparaten är inte avsedd för kommersiellt bruk, utan uteslutande för privat hemmabruk. För avsedd användning krävs också att alla anvisningar och föreskrifter i denna bruksanvisning följs. All annan typ av användning är att betrakta som felaktig användning.

Leverans

Kontrollera först om enheten är komplett och inte har några skador. Om du är osäker, använd inte enheten utan kontakta din återförsäljare eller servicecenter. I leveransen ingår:

- 1 **medisana** Doftspridare **AD 650**
- 1 nätadapter med anslutningskabel, typ (AS019-2400500V)
- 1 snabbguide

Förpackningarna är återvinningsbara eller kan återföras till råvarukretsloppet. Avfallshantera förbrukat förpackningsmaterial enligt föreskrifterna. Kontakta omedelbart din återförsäljare om du upptäcker transportskador när du packar upp enheten.

VARNING
Se till att hålla förpackningsfilmerna utom räckhåll för barn! Risk för kvävning!

Använda produkten

Anslut doftspridaren **AD 650** till den medföljande nätadaptern och koppla in den i ett vägguttag. (Den **AD 650** ska då vara avstängd.)

Den **AD 650** styrs via tre sensorknappar 4, 5, 6 som sitter på framsidan av höljet.

1 Nebuliseringsknapp 6

• Vid första tryckningen på På/Av nebuliseringsknappen 6 slås nebuliseringen och LED-lampan på.

- » Apparaten kan endast sättas på om vattentanken 2 är korrekt fylld.
- » Enheten stänger också av sig själv inom högst 10 sekunder så snart det inte längre finns tillräckligt med vatten i tanken.

- Om du trycker på På/Av nebuliseringsknappen 6 en gång till stängs apparaten av omedelbart.

2 Timer-knapp 5

Varje gång du trycker på timern 5 väljs nästa av följande tidsinställningar cykliskt:

- 1 knapptryckning: 2 timmars drift. Detta indikeras av att den första LED-lampan 3 tänds.
- 2 knapptryckningar: 4 timmars drift. De två första LED-lamporna 3 tänds.
- 3 knapptryckningar: 6 timmars drift. De tre första LED-lamporna 3 tänds.
- 4 knapptryckningar: 8 timmars drift. Alla LED-lampor 3 tänds.
- 5 knapptryckningar: stänger av timern, d.v.s. användning utan aktiverad timer.

3 Knapp för belysning 4

Varje gång ljusknappen 4 trycks in ställs nästa färginställning in cykliskt:

- 1 knapptryckning: Ljusets färg varieras automatiskt.
- Från andra knapptryckningen: Fast färg: vit → blå → röd → grön → gul → lila → tillbaka till vit
- Lång knapptryckning (ca 3 sekunder): LED-lampan är släckt.

Fyll vattentanken med vatten och aromämnen

Fyll tanken med högst 200 ml färskvatten och tillsätt några droppar aromessens, beroende på önskad aromintensitet. Aromaljor från **medisana**, men även alla andra vattenlösliga dofter (ingår ej) passar perfekt.

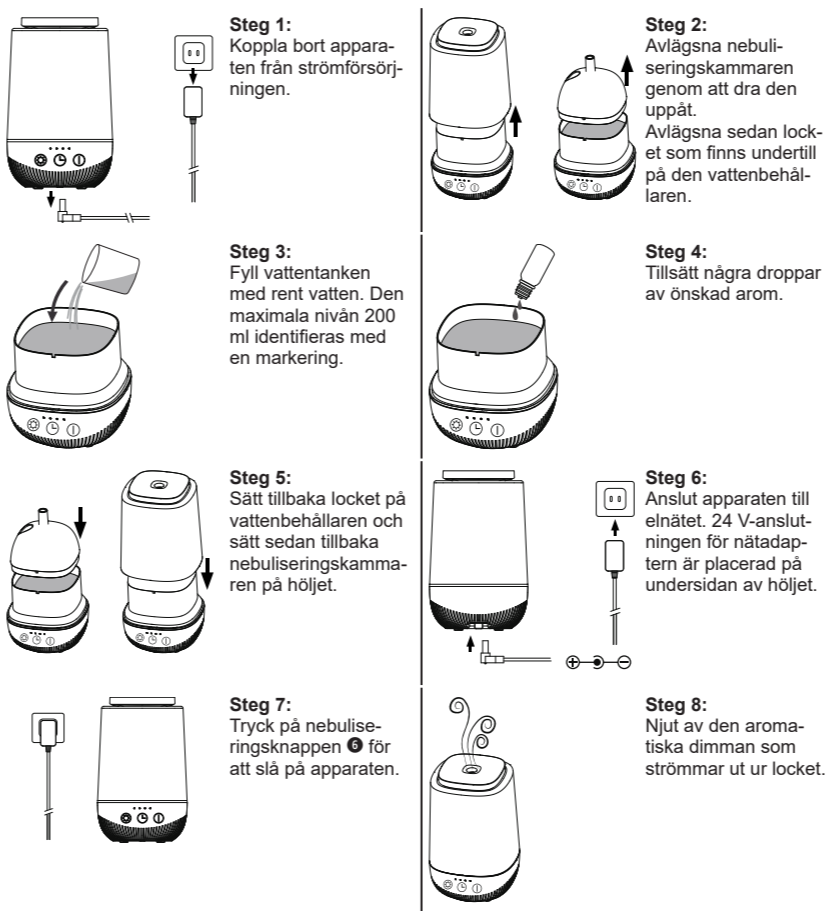

Rengöring och skötsel

• Vid daglig användning rekommenderar vi att du rengör enheten noggrant minst var tredje dag. Rengör även enheten före och efter en längre tids förvaring.

- Om den inte har använts på länge: Töm enheten och tanken för att undvika alg tillväxt eller orenheter. Desinficera tanken då och då med alkoholhaltig ytdesinfektion och enhetens utsida med en mjuk trasa. Förvara enheten endast på en torr, sval plats, helst i originalförpackningen.
- Försäkra dig om att enheten är avstängd och att nätkontakten är utdragen ur vägguttaget före rengöring.
- Töm vattentanken och torka den med en mjuk, torr trasa.
- Skölj ur vattentanken med rent vatten om du vill använda en annan arom, så att olika aromer inte blandas med varandra.
- Rengör apparatens utsida med en mjuk, fuktig trasa. Torka sedan av den med en mjuk, torr trasa.
- Använd aldrig starka eller frätande rengöringsmedel, lösningsmedel, bensin, hårda borstar eller liknande. Apparatus ytbeläggning är känslig.

Avkalkning

Beroende på vattnets hårdhet rekommenderar vi avkalkning efter var 5:e till 6:e användning eller var 14:e dag. Eventuella kalkrester kan avlägsnas med avkalkningsmedel (citronsyra).

• Koppla bort apparaten från strömförsörjningen.

- Använd avkalkningsmedlet enligt tillverkarens anvisningar. (Alternativt kan du fylla vattentanken med max 10 ml vatten och tillsätta 3 matskedar citronsyra).
- Låt avkalkningsmedlet verka i minst 15 minuter.
- Töm vattentanken och skölj ur den med rent vatten.

- Torka slutligen rent vattentanken och torka den med en mjuk, torr trasa.

Teknisk information

Namn och modell:	medisana Doftspridare AD 650
Strömförsörjning:	via nätadapter AS019-2400500V, kabellängd ca 140 cm
Ingång:	100–240V~ 50/60Hz
Utgång:	24V= 0,5A
Förbrukning:	12W
Strömförbrukning när den är avstängd:	< 0,5 W
Vattentank:	200 ml (räcker till 8 timmars drift)
Nebuliseringshastighet:	max. 15–25 ml/h
Mått:	ca 11 × 11 × 17,8 cm
Vikt:	ca 420 g
Ljud:	<30 dB (på 1 m avstånd)
Artikelnummer:	60089
EAN-nummer:	40 15588 60089 0

Avfallshantering

Denna apparat får inte kasseras tillsammans med hushållsavfall. Varje konsument är skyldig att lämna in alla elektriska eller elektroniska apparater, vare sig de innehåller skadliga ämnen eller ej. Lämna in produkten till en kommunal återvinningsstation eller en återförsäljare så att apparaterna kan avfallshanteras på ett miljöriktigt sätt. Ta ut batteriet innan du lämnar in apparaten för återvinning. Kasta inte förbrukade batterier i hushållssoporna. För dem till en batteriholk/batteriinsamlingsplats eller lämna in dem till en fackhandel. Vänd dig till din kommun eller till återförsäljaren angående avfallshanteringen.

Garanti/reparationsvillkor

Dina juridiska garantirättigheter inskränks inte av vår garanti, som framställs nedan. Vid garantiärenden ska du vända dig till återförsäljaren eller direkt till servicestället. Om apparaten måste skickas in, ange vilket fel det handlar om och bifoga en kopia av inköpskvittot. För apparaten gäller följande garantivillkor:

1. På **medisana** produkter lämnas 3 års garanti, från inköpsdatum. Inköpsdatum ska vid garantiförehavanden förevisas med inköpskvitto eller faktura.
2. Brister som beror på material- eller tillverkningsfel åtgärdas konstnadsfritt inom garantitiden.
3. Arbeten som utförs enligt garantivillkoren medför inte att garantitiden förlängs, varken för apparaten eller utbytta delar.
4. Garantin gäller inte för:

- a. skador som beror på felaktig användning, t.ex. om anvisningarna i bruksanvisningen inte följs.
- b. skador som beror på reparationer eller åtgärder som utförts av köparen eller obehörig tredje part.
- c. transportskador som uppstått under transporten från tillverkaren till användaren eller vid returtransporten till servicestället.
- d. tillbehörsdelar som utsätts för normalt slitage.

5. Vi ansvarar inte för direkta eller indirekta följdskador som orsakas av apparaten, inte heller om skadan på apparaten faller under garantin.

medisana GmbH,
Carl-Schurz-Str. 2, 41460 NEUSS, TYSKLAND

Som följd av ständigt pågående produktförbättringar förbehåller vi oss rätten till tekniska förändringar samt förändringar i utförande.

Den aktuella versionen av denna bruksanvisning hittar du på <https://docs.medisana.com/60089>.

Du hittar serviceinformation här: <https://www.medisana.com/servicepartners>

medisana®

NO Bruksanvisning Aroma-diffuser AD 650

Apparatet og betjeningselementene

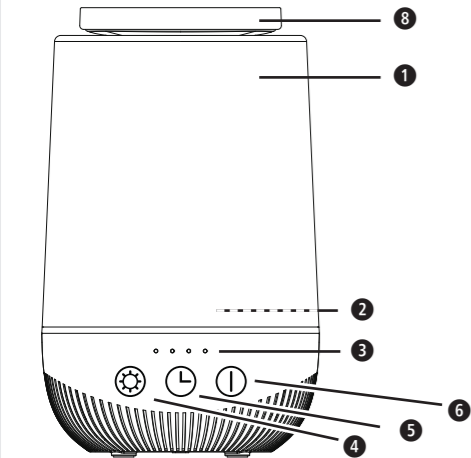

- 1 Forstøvingskammer (med utskiftbar 8 deksel)
 - 2 Vanntank (med separat avtakbart lokk)
 - 3 Fire LED-lys for å vise driftstiden. (Hver LED-lys representerer 2 timers driftstid.)
 - 4 Tast for lys (på/av og farge)
 - 5 Tidsur-tast
 - 6 Av-/På-/Forstøvningstast
- Nettadapter med tilkoblingskabel (ikke vist)

Tegnforklaring



VIKTIG

Hvis disse henvisningene ikke overholdes, kan det føre til alvorlige skader på apparatet.



ADVARSEL

Disse advarslene må overholdes for å unngå skader på brukeren.



FORSIKTIG

Disse henvisningene må overholdes for å unngå mulige skader på apparatet.



MERKNAD

Disse henvisningene gir deg nyttig tilleggsinformasjon om installasjon eller bruk.



Bruk enheten kun i lukkede rom!



Vanntanken skal rengjøres hver 3. dag!



Beskyttelsesklasse II



Produzent



Resirkuleringssymbol/koder: Dette benyttes til å informere om materialet og riktig bruk av dette, i tillegg til gjenbruk.

NO Sikkerhetsanvisninger



Les bruksanvisningen og spesielt sikkerhetsanvisningene nøye før du tar i bruk apparatet. Ta vare på bruksanvisningen i tilfelle du trenger den senere. Hvis du gir apparatet videre til en tredjepart, må bruksanvisningen følge med.



Apparatet skal kun brukes i henhold til tiltenkt bruk som forklart i bruksanvisningen. Enhver feilbruk kan føre til farlige situasjoner og enhver feilbruk vil gjøre garantien ugyldig.

- Apparatet er ikke ment til bruk i næringsvirksomhet eller på det medisinske feltet.
- Bruk kun vann eller vann med aroma til påfylling og ingen andre typer væsker.
- Aldri bruk apparatet i et fuktig miljø, som f.eks. på bad eller badstue.
- Ikke bruk apparatet utendørs og beskytt det mot været.
- Ikke bruk apparatet i rom med åpen ild (f.eks. peis, gasskomfyr, stearinlys) eller i brannfarlige omgivelser (f.eks. brennbare gjenstander, bensin, brennbare gasser, maling).
- Ikke bruk apparatet rett foran et klimaanlegg eller rett foran en elektrisk enhet. Pass på at tåken som produseres av apparatet ikke beveger seg mot elektriske enheter eller vannfølsomme møbler og vegger.
- Koble kun apparatet til for lading på en slik måte at kabelen og strømkontakten ligger fritt tilgjengelig.
- Ingen væsker skal komme inn i apparatet. Ikke bare kan dette skade apparatet, men det utgjør også en brannfare.
- Dette apparatet kan kun brukes med den tilhørende strømadapteren (AS019-2400500V).
- For å koble apparatet fra strømmettet, trekk alltid støpselet ut av kontakten. Trekk aldri i kabelen!
- Fyll aldri gjenstander i apparatet. Det skal ikke være fremmedlegemer, og fremfor alt ikke små gjenstander, i vanntanken.

For personer med spesielle behov

- Produktet kan benyttes av barn fra 8 år og oppover samt av personer med fysiske, sensoriske eller psykiske funksjonshemminger eller med manglende erfaring og kunnskap når de er under tilsyn eller har fått tilstrekkelig opplæring i bruken av produktet og forstår farene forbundet med bruken.
- Barn skal ikke leke med apparatet.
- Rengjøring og vedlikehold skal ikke utføres av barn uten tilsyn.
- Oppbevar apparatet utilgjengelig for barn.

Før bruk av apparatet

- Sjekk apparatet grundig for skader før hver bruk. Et defekt apparat skal ikke brukes.
- Ikke bruk apparatet ved synlige skader på apparatet eller når det ikke fungerer feilfritt, eller når det har falt ned eller blitt fuktig. For å unngå farlige situasjoner skal du sende apparatet til servicestedet for reparasjon.

Drift av apparatet

- Ikke bruk apparatet når vanntanken er tom eller inneholder for lite væske. Vannet i tanken skal verken være fryst eller varmt.
- Blokker aldri forstøvnings- hhv. luftutgangene.
- Kontroller alltid at apparatet er slått av og at støpselet er trukket ut av stikkkontakten når du transporterer, fyller eller tømmer vanntanken.
- Slå av alle funksjoner etter bruk, og trekk støpselet ut av stikkkontakten.
- Følg instruksjonene i denne bruksanvisningen når du kobler til og bruke apparatet.
- Ikke dekk til apparatet når det er påslått. Bruk det aldri under tepper eller puter. Fare for brann, elektrisk støt og personskade.
- Vanntanken må ikke åpnes under drift.
- Tøm vanntanken hvis du ikke skal bruke apparatet på en stund.
- Hvis du tviler på sikkerheten, driften eller bruken til produktet, kontakter du produsenten eller servicesenteret.
- Hvis strømledningen til apparatet er skadet, må den skiftes ut av produsenten eller kundeservice eller en tilsvarende kvalifisert person for å unngå farer.
- Plasser apparatet på en fast, jevn, vanntett overflate slik at det ikke kan velte. Myke, ujevne overflater kan føre til at det renner vann fra vanntanken inn i apparatet.
- Ikke dekk til ventilasjonsåpningene på apparatet og hold dem fri for støv og forurensning.

Vedlikehold og rengjøring

- Ikke demonter apparatet – det er fare for elektrisk støt eller brann.
- Senk aldri apparatet ned i vann eller andre væsker.
- Dersom væske kommer inn i apparatet, trekk umiddelbart ut støpselet.
- Oppbevar apparatet på et tørt sted.
- ADVARSEL! Mikroorganismer i vannet eller i omgivelsene der apparatet blir brukt eller oppbevart, kan formere seg i vanntanken og bli blåst ut i luften. Dette kan føre til svært alvorlige helserisikoer dersom vannet ikke blir byttet og tanken ikke blir rengjort som den skal hver tredje dag!
- Vær oppmerksom på at en høy luftfuktighet kan fremme veksten av biologiske organismer i omgivelsene.
- Pass på at området rundt apparatet ikke blir fuktig eller vått. Hvis det oppstår fuktighet, slår du ned effekten på apparatet. Hvis ytelsen ikke kan reduseres mer, bruker du apparatet med avbrudd.
- Pass på at absorberende materialer, som tepper, forheng, gardiner eller duker ikke blir fuktige.
- Ikke la det stå vann i vanntanken når apparatet ikke er i bruk.
- Tøm og rengjør apparatet før lagring.
- Rengjør apparatet før neste bruk.
- Apparatet er vedlikeholdsfritt. Du skal selv bare utføre rengjøring av apparatet. Dersom det oppstår feil eller skader på apparatet, skal du ikke reparere det selv. Hvis du gjør det, vil alle garantier opphøre. Kontakt forhandleren og la kun autoriserte servicesteder gjennomføre reparasjoner, for å unngå farlige situasjoner.
- Bruk utelukkende tilbehørsdeler som er laget til apparatet og som følger med i leveransen fra produsenten.
- Koble apparatet helt fra strømforsyningen før du fyller det.
- Trekk ut støpselet når du rengjør eller ikke bruker apparatet.

Tiltenkt bruk

Apparatet brukes til å berike luften i rommet med aromaer i et tørt innemiljø. Apparatet er ikke beregnet for kommersiell bruk, men er utelukkende beregnet på privat hjemmebruk. Tiltenkt bruk krever også overholdelse av alle instruksjoner og forskrifter i denne bruksanvisningen. Enhver annen type bruk er å betrakte som feilbruk.

Leveransens innhold

Kontroller først at apparatet er komplett og at det ikke har tegn på skader. Er du i tvil, skal du ikke ta apparatet i bruk. Ta kontakt med forhandleren eller servicestedet. Esken inneholder:

- 1 **medisana** Aroma-diffuser **AD 650**
- 1 nettadapter med tilkoblingskabel, type (AS019-2400500V)
- 1 hurtigstartveiledning



Emballasjen kan gjenbrukes eller resirkuleres. Kast ønsket emballasje på riktig måte. Hvis du ser en transportskade når du pakker ut apparatet, skal du umiddelbart ta kontakt med forhandleren.



ADVARSEL

Pass på at ikke barn får tak i forpakkingsmaterialet! Fare for kvelning!

Bruk av apparatet

Koble Aroma-diffuseren **AD 650** til den medfølgende strømadapteren og denne til en stikkontakt. (**AD 650** er slått av.)

AD 650 betjenes via tre sensortaster ❶, ❷, ❸, som er plassert foran på apparatet.

❶ Forstøvningstast ❷

- Det første tastetrykket på av-/på-/forstøvningstasten ❷ slår på forstøveren og LED-lyset.
 - » Apparatet kan bare slås på hvis vanntanken ❷ er riktig fylt.
 - » I tillegg slår apparatet seg av automatisk innen maks. 10 sekunder når det ikke lenger er nok vann i tanken.
- Et nytt trykk på av-/på-/forstøvningstasten ❷ slår apparatet umiddelbart av.

❸ Tidsur-tast ❹

Hver gang du trykker på tidsur-tasten ❹, blir den neste av de følgende tidsinnstillinger overtatt syklisk:

1. Tastetrykk: 2 timers drift. Dette indikeres ved at det første LED-lyset ❸ lyser.
2. Tastetrykk: 4 timers drift. De to første LED-lysene ❷ lyser.
3. Tastetrykk: 6 timers drift. De tre første LED-lysene ❸ lyser.
4. Tastetrykk: 8 timers drift. Alle LED-lysene ❷ lyser.
5. Tastetrykk: Slå av tidsuret dvs. bruk uten aktivert timer.

⊗ Tast for lys ❹

Hver gang du trykker på lys-tasten ❹, stilles neste fargeinnstilling inn syklisk:

1. Tastetrykk: Lysfargen varierer automatisk.
- Fra det andre tastetrykket: Fast innstilt farge: hvit → blå → rød → grønn → gul → fiolett → tilbake til hvit
- Lengre tastetrykk (ca. 3 sekunder): LED-lyset blir slått av.

Fyll vanntanken med vann og aroma

Fyll tanken med maksimalt 200 ml ferskt vann og tilsett noen dråper aromaessens, avhengig av ønsket aromaintensitet. Aromaoljer fra **medisana** egner seg utmerket, men du kan også bruke andre vannløselige duftstoffer (følger ikke med).



Trinn 1:

Koble apparatet fra strømforsyningen.



Trinn 3:

Fyll vanntanken med rent vann. Maksimum på 200 ml er angitt med et merke.

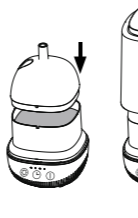

Trinn 5:

Sett dekelet tilbake på vannbeholderen og sett deretter forstøvningskammeret tilbake på huset.

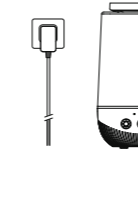

Trinn 7:

Trykk på forstøvningstasten ❷ for å slå på apparatet.

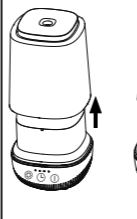

Trinn 2:

Fjern forstøvningskammeret ved å trekke det opp. Fjern deretter dekelet på vannbeholderen som er plassert under kammeret.

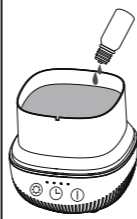

Trinn 4:

Tilsett noen dråper ønsket aromatilsetting.

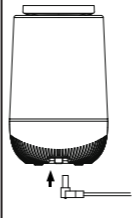

Trinn 6:

Koble apparatet til strømforsyningen. Tilkoblingen (24 V) for strømadapteren er plassert på bunnen av huset.



Trinn 8:

Nyt de aromatiske dråpene som kommer ut av dekelet.

Rengjøring og vedlikehold

- Ved daglig bruk anbefaler vi at apparatet rengjøres grundig minst hver tredje dag. Rengjør apparatet også før og etter oppbevaring over lengre tid.
- Ved lengre tid uten bruk: Tøm apparatet og tanken for å hindre tilsmussing og oppblomstring av alger. Desinfiser tanken med alkohol av og til, og apparatet utvendig med en myk klut. Lagre apparatet utelukkende på et tørt og kjølig sted, helst i originalemballasjen.
- Før du rengjør apparatet, må du forsikre deg om at apparatet er slått av og at støpselet er trukket ut av stikkkontakten.
- Koble apparatet fra strømforsyningen.
- Tøm vanntanken og tørk den med en myk, tørr klut.
- Hvis du vil bruke en annen duft, vasker du vanntanken med rent vann slik at ulike dufter ikke blander seg med hverandre.
- Rengjør apparatet utvendig med en fuktig, myk klut. Tørk det deretter med en myk, tørr klut.
- Bruk aldri aggressive rengjøringsmidler, fortynningsmiddel, bensin, kraftige børster eller liknende. Apparatets overflate er ømfintlig.

Avkalking

Avhengig av hardheten til vannet anbefaler vi avkalking etter hver 5. til 6. bruk eller hver 14. dag. Eventuelle kalkrester kan fjernes med et avkalkingsmiddel (sitronsyre).

- Koble apparatet fra strømforsyningen.
- Bruk avkalkingsmiddelet etter anvisning fra produsenten. (Alternativt kan du fylle vanntanken med maksimalt 10 ml vann og tilsett 3 ss sitronsyre.)
- La avkalkingsmiddelet virke i minst 15 minutter.
- Tøm vanntanken og skyll den med rent vann.
- Tørk til slutt vanntanken med en myk, tørr klut.

Tekniske data

Navn og modell:	medisana Aroma-diffuser AD 650
Strømforsyning:	via nettadapter AS019-2400500V, kabellengde ca 140 cm
Inngang:	100–240 V, 50–60 Hz
Utgang:	24 V $\overline{=}$ 0,5 A
Forbruk:	12 W
Strømforbruk når det er slått av:	<0,5 W
Vanntank:	200 ml (nok til 8 timers drift)
Forstøvningshastighet:	maks. 15–25 ml/h
Mål:	ca. 11 × 11 × 17,8 cm
Vekt:	ca. 420 g
Lydnivå:	<30 dB (med en avstand på 1 m)
Artikkelnummer:	60089
EAN-nummer:	40 15588 60089 0

Avfallshåndtering

Denne enheten skal ikke kastes i husholdningsavfallet. Hver forbruker er selv forpliktet til å levere alle elektriske og elektroniske apparater ved et lokalt mottakssted for slikt avfall for å sikre en miljøvennlig avfallshåndtering. Ta ut batteriet for du avhender apparatet. Ikke kast brukte batterier i husholdningsavfallet. De må kastes som spesialavfall eller leveres på en oppsamlingstasjon for batterier i faghandelen. Ta kontakt med kommunen eller forhandleren hvis du har spørsmål om avfallshåndtering.

Betingelser for garantier og reparasjoner

Dine lovpålagte garantirettigheter er ikke begrenset av vår garanti presentert nedenfor. For garantihenvendelser kan du ta kontakt med forhandleren eller direkte med brukerservice. Hvis du må sende inn apparatet, må du notere hva defekten er og legge ved en kopi av kvitteringen.

Følgende garantibetingelser gjelder.

1. Alle **medisana**-produkter har en garanti på 3 år fra kjøpsdatoen. For bruk av garantien skal kjøpsdatoen dokumenteres med kvittering eller regning.
2. Materialfeil og produksjonsfeil rettes gratis innenfor garantitiden.
3. En garanti-ytelse fører ikke til at garantitiden, verken for apparatet eller for byttede deler, forlenges.
4. Følgende er utelukket fra garantien:
 - a. alle skader som oppstår som en følge av feilbruk, f.eks. ved å ikke følge bruksanvisningen.
 - b. skader som oppstår som følge av istandsetting eller justering av kjøperen eller ikke godkjent tredjepart.
 - c. transportskader som oppstår på veien fra produsenten til forbruker eller på vei fra kunden til brukerservice.
 - d. reservedeler som har normal slitasje.
5. Ansvar for direkte eller indirekte følgeskader forårsaket av apparatet utelukkes, selv om skaden på apparatet anerkjennes som et garantitilfelle.



medisana GmbH,
Carl-Schurz-Str. 2, 41460 NEUSS, TYSKLAND

Vi forbeholder oss retten til å utføre tekniske og designmessige endringer for å forbedre produktet.

Du finner den til enhver tid aktuelle versjonen av denne bruksanvisningen på <https://docs.medisana.com/60089>.

Du finner informasjon om tjenesten her: <https://www.medisana.com/servicepartners>

medisana®

DK Brugsanvisning Aromadiffuser AD 650

Apparat og betjeningselementer

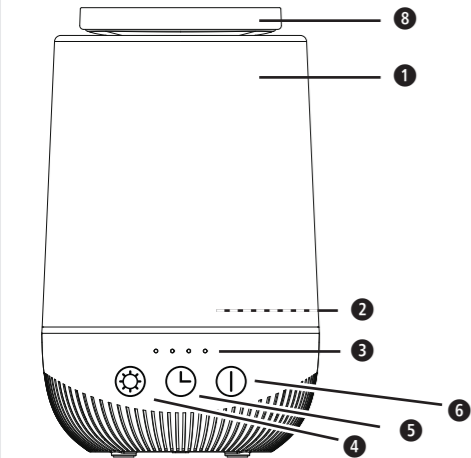

- Tågekammer (med udskifteligt ❸ låg)
 - Vandbeholder (med separat aftageligt låg)
 - Fire LED'er til visning af driftsvarigheden. (Hver LED angiver 2 timers anvendelse.)
 - Knap for lys (til/fra og farve)
 - Timerknap
 - Til-/fra-/forstøvningsknap
- Strømadapter med tilslutningsledning (ikke vist)

Tegnforklaring



VIKTIGT

Manglende overholdelse af brugsanvisningen kan medføre svære personskader eller skader på apparatet.



ADVARSEL

Disse advarsler skal overholdes for at forhindre at brugeren kommer til skade.



BEMÆRK

Disse advarsler skal overholdes for at forhindre mulige skader på apparatet.



BEMÆRK:

Disse henvisninger indeholder praktiske tillægsoplysninger om installation eller drift.



Anvend kun apparatet i lukkede rum!



Rengør vandbeholderen hver tredje dag!



Beskyttelsesklasse II



LOT-nummer



Producent



Genbrugssymboler / Koder:
De tjener til at informere om materialet og dets korrekte anvendelse, samt om genanvendelse.

DK

Sikkerhedsanvisninger



Læs brugsanvisningen grundigt igennem, inden apparatet tages i brug. Dette gælder især sikkerhedsanvisningerne. Gem brugsanvisningen til fremtidig brug. Hvis du videregiver produktet til tredjepart, skal brugsanvisningen altid følge med.



Brug kun apparatet i overensstemmelse med det formål, der er beskrevet i brugsanvisningen. Enhver ikke-formålsbestemt anvendelse kan forårsage farlige situationer, og desuden ophæves garantien i så tilfælde.

- Apparatet er ikke beregnet til kommerciel brug eller anvendelse inden for det medicinske område.
- Benytt udelukkende vand eller aromatiseret vand til påfyldning og ingen andre former for væske.
- Benytt aldrig apparatet i fugtige omgivelser som f.eks. et badeværelse eller en sauna.
- Benytt aldrig apparatet i det fri og beskyt det mod vejrliget.
- Benytt ikke apparatet i rum med åben ild (f.eks. ildsted, gasapparat, levende lys) og heller ikke i nogen form for antændeligt miljø (f.eks. brændbare genstande, benzin, antændelige gasser, maling).
- Benytt aldrig apparatet direkte foran et klimaanlæg eller direkte foran et elektrisk apparat. Sørg for, at den tåge, som apparatet genererer, ikke sendes i retning af elektriske apparater eller vandfølsomme møbler og vægge.
- Tilslut altid apparatet, så kabel og stik altid er frit tilgængelige.
- Der må ikke komme væsker ind i apparatets indre. Dette kan ikke kun beskadige apparatet, men det udgør også en brandfare.
- Dette apparat må kun benyttes med den tilhørende strømadapter (AS019-2400500V).
- Afbryd strømmen til apparatet ved at tage stikket ud af stikkontakten. Træk aldrig i kablet!
- Før aldrig genstande ind i apparatet. Der må ikke være fremmedlegemer, især ingen små genstande, i vandbeholderen.

særlige personer

- Dette apparat kan anvendes af børn fra 8 år og derover samt af personer med nedsat fysisk, sensorisk eller mental funktionsevne eller mangel på erfaring og viden, hvis de er under opsyn, eller er blevet undervist i sikker brug af apparatet og forstår de dermed forbundne farer.
- Børn må ikke lege med apparatet.
- Rengøring og vedligeholdelse gennem brugeren må ikke udføres af børn uden opsyn.
- Hold apparatet uden for børns rækkevidde.

Inden brug af apparatet

- Kontrollér apparatet for skader før hver brug. Et defekt apparat må ikke tages i brug.
- Benytt ikke apparatet, hvis der er synlige skader på apparatet eller kablet, hvis det ikke fungerer problemfrit, eller hvis det er faldet ned eller blevet vådt. Send apparatet til reparation i servicecentret for at undgå farlige situationer.

Anvendelse af apparatet

- Brug ikke apparatet, hvis vandbeholderen er tom, eller hvis den indeholder for lidt vand. Vandet i beholderen må hverken være frosset eller varmt.
- Blokér aldrig forstøvnings- eller luftudgangen.
- Sørg altid for, at apparatet er slukket, og at stikket er taget ud af stikkontakten, når du transporterer, fylder eller tømmer vandbeholderen.
- Slå alle funktioner fra efter brug, og tag stikket ud af stikkontakten.
- Følg anvisningerne i denne brugsanvisning, når du tilslutter og anvender apparatet.
- Tildæk ikke apparatet, når det er tændt. Brug aldrig apparatet under dyner eller puder. Risiko for brand, elektrisk stød og personskade.
- Vandbeholderen må ikke være åben under anvendelsen.
- Tøm vandbeholderen, hvis apparatet ikke skal anvendes i et stykke tid.
- Kontakt producenten eller dennes kundeservice, hvis der er berettiget tvivl om produktets sikkerhed, dets funktion eller anvendelse.
- Hvis nettilslutningskablet eller andre dele af dette apparat er beskadiget, skal disse dele erstattes af enten producenten, dennes kundeservice eller en person med lignende kvalifikationer for at undgå farer.
- Anbring apparatet på et stabilt, plant og vandfast underlag, så det ikke kan vælte. Bløde, ujævne flader kan medføre, at der løber væske fra vandbeholderen og ind i apparatet.
- Tildæk ikke apparatets ventilationsåbninger og sørg for, at de er fri for støv og urenheder.

Pleje og rengøring

- Skil ikke apparatet ad - der er fare for elektrisk stød og brand.
- Apparatet må ikke kommes ned i vand eller andre væsker.
- Skulle der alligevel trænge væske ind i apparatet, skal stikket straks trækkes ud.
- Opbevar apparatet i tørre omgivelser.
- ADVARSEL! Ved forekomst af mikroorganismer i vandet eller i de omgivelser, hvor apparatet benyttes eller opbevares, kan disse formere sig i vandbeholderen og blive blæst ud i luften. Dette kan medføre alvorlige sundhedsrisici, hvis vandet ikke udskiftes, og beholderen ikke rengøres korrekt hver tredje dag!
- Vær opmærksom på, at en høj luftfugtighed kan fremme væksten af biologiske organismer i omgivelserne.
- Sørg for, at området omkring apparatet ikke bliver fugtigt eller vådt. Hvis der optræder fugtighed, skal du reducere apparatets effekt. Hvis udgangseffekten ikke kan reduceres, skal apparatet anvendes med afbrydelser.
- Sørg for, at absorberende materialer som tæpper, forhæng, gardiner eller duge ikke bliver fugtige.
- Kom aldrig vand i vandbeholderen, hvis apparatet ikke er i brug.
- Tøm og rengør apparatet før opbevaring.
- Rengør enheden inden næste brug.
- Apparatet kræver ingen vedligeholdelse. Du må gerne selv udføre rengøring af apparatet. I tilfælde af fejl eller skader må du ikke selv reparere apparatet, da garantien dermed bortfalder. Henvend dig til din forhandler, og lad altid kun autoriserede servicesteder udføre reparationer. Dermed undgår du farlige situationer.
- Brug kun tilbehør, der følger med apparatet, og som er beregnet til apparatet og leveret af producenten.
- Afbryd apparatet helt fra nettet, inden du fylder det.
- Afbryd apparatet helt fra strømforsyningen, når du rengør det eller ikke bruger det.

Formålsbestemt brug

Apparatet er beregnet til berigelse af luften i omgivelserne med aromaer i et tørt indendørs miljø. Apparatet er ikke beregnet til kommerciel anvendelse, men derimod udelukkende til privat brug i hjemmet. Den formålsbestemte brug forudsætter desuden, at alle anvisninger og forskrifter i denne vejledning følges. Enhver anden anvendelse anses for ikke at være formålsbestemt.

Leveringsomfang

Start med at kontrollere, at produktet er komplet og ikke udviser tegn på skader. I tvivlstilfælde skal du undlade at tage apparatet i brug og kontakte forhandleren eller kundeservice. Leveringen omfatter:

- 1 **medisana** Aromadiffuser **AD 650**
- 1 strømadapter med tilslutningsledning, type (AS019-2400500V)
- 1 kort vejledning



Emballagen kan genbruges eller afleveres til genanvendelse. Bortskaf overskydende emballagemateriale på miljøvenlig vis. Skulle du bemærke transportskader under udpakningen, skal du straks kontakte din forhandler.



ADVARSEL

Hold emballagefolien uden for børns rækkevidde! Der er risiko for kvælning!

Sådan anvendes apparatet

Forbind aromadiffuseren **AD 650** med den medfølgende netadapter og denne med en stikdåse. (**AD 650** er derefter i slukket tilstand.)

AD 650 betjenes ved hjælp af tre sensorknapper ❹, ❺, ❻ på husets forside.

❶ Forstøvningsknap ❷

- Det første tryk på til-/fra-/forstøvningsknappen ❷ tænder for forstøvning og LED-lys.
 - » Apparatet kan kun tændes, når vandbeholderen ❷ er fyldt korrekt.
 - » Desuden slukker apparatet automatisk inden for maks. 10 sekunder, når der ikke er mere vand i beholderen.
- Det næste tryk på til-/fra-/forstøvningsknappen ❷ slukker straks for apparatet.

Ⓣ Timerknap ❸

For hvert tryk på timerknappen ❸ accepteres cyklisk de næstfølgende tidsindstillinger.

- 1. tryk på knap: 2 dvs. anvendelse. Dette vises ved, at den første LED ❹ lyser.
- 2. tryk på knap: 4 dvs. anvendelse. De første to LED'er ❹ lyser.
- 3. tryk på knap: 6 dvs. anvendelse. De første tre LED'er ❹ lyser.
- 4. tryk på knap: 8 dvs. anvendelse. Alle LED'er ❹ lyser.
- 5. tryk på knap: Timeren slukkes, dvs. anvendelse uden aktiveret timer.

Ⓞ Knap for lys ❹

For hvert tryk på lysknappen ❹ indstilles cyklisk den næste farveindstilling:

- 1. tryk på knap: Lysfarven varieres automatisk.
- Fra 2. tryk på knap: Fast indstillet farve: hvid → blå → rød → grøn → gul → purpur → tilbage til hvid
- Langt tryk på knappen (ca. 3 sekunder): LED-lampen slukkes.

Fyldning af vandbeholderen med vand og aroma

Fyld maks. 200 ml rent vand i beholderen, og tilsæt, afhængigt af den ønskede aromaintensitet, nogle dråber aromaessens. Aromaolierne fra **medisana** er perfekt egnede, men alle andre vandopløselige duftstoffer (medfølger ikke) kan anvendes.



Trin 1:
Afbryd apparatet fra strømmenet.

Trin 3:
Fyld rent vand i vandbeholderen. Den maksimale mængde på 200 ml kan ses på markeringen.

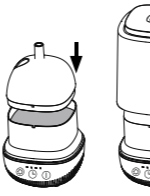

Trin 5:
Sæt igen låget på vandbeholderen og anbring igen tågekammeret på huset.

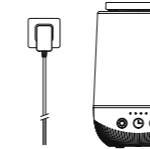

Trin 7:
Tryk på forstøvningsknappen ❷ for at tænde apparatet.

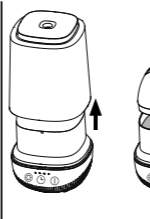

Trin 2:
Tag tågekammeret ud ved at trække det opad. Derefter fjerner du vandbeholderens låg nedenunder.

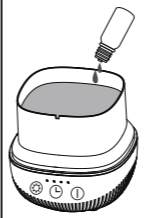

Trin 4:
Tilsæt nogle dråber af den ønskede aroma.

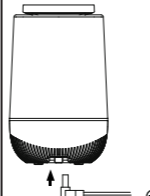

Trin 6:
Slut igen apparatet til strømmenet. 24 V-tilslutningen til netadapteren befinder sig på husets underside.



Trin 8:
Nyd den aromatiske tåge, der strømmer ud af låget.

Rengøring og pleje

- Ved daglig brug anbefaler vi dig at rengøre apparatet grundigt mindst hver tredje dag. Rengør også apparatet før og efter længere tids stilstand.
- Når apparatet ikke skal anvendes i længere tid: Tøm apparatet og beholderen for at undgå algedannelse eller tilsmudsning. Desinficer med mellemrum beholderen med alkohol og apparatet udvendigt med en blød klud. Opbevar udelukkende apparatet på en tør, kølig plads, om muligt i den originale emballage.
- Inden du rengør apparatet, skal du altid sikre dig, at det er slukket, og at stikket er taget ud af stikkontakten.
- Tøm vandbeholderen, og tør den med en blød, tør klud.
- Vask vandbeholderen med rent vand, hvis du vil anvende en anden aroma, så de forskellige aromaer ikke blandes sammen.
- Rengør apparatet udvendigt med en blød, fugtig klud. Tør herefter apparatet tørt med en blød, tør klud.
- Anvend aldrig aggressive rengøringsmidler, fortynder, benzin, kraftige børster eller lignende. Apparatets overflade er følsom.

Afkalkning

Afhængigt af vandets hårdhed anbefaler vi en afkalkning efter 5 eller 6 anvendelser eller ca. hver 14. dag. Eventuelle kalkrester kan fjernes med et afkalkningsmiddel (citronsyre).

- Afbryd apparatet fra strømmenet.
- Benytt afkalkningsmidlet i overensstemmelse med producentens anvisninger. (Alternativt kan du fylde vandbeholderen med maks.10 ml vand tilsat 3 spsk.citronsyre.)
- Lad afkalkningsmidlet virke i mindst 15 minutter.
- Tøm vandbeholderen og skyl den med rent vand.
- Tør til slut vandbeholderen ren og tør med en blød, tør klud.

Tekniske data

Navn og model:	medisana Aromadiffuser AD 650
Strømforsyning:	via netdapter AS019-2400500V, kabellængde ca.140 cm
Indgang:	100–240 V~ 50/60 Hz
Udgang:	24 V== 0,5 A
Forbrug:	12 W
Effektforbrug i slukket tilstand:	<0,5 W
Vandbeholder:	200 ml (rækker til 8 timers anvendelse)
Forstøvningshastighed:	Maks. 15 – 25 ml/t
Mål:	ca. 11 × 11 × 17,8 cm
Vægt:	ca. 420 g
Støj:	<30 dB (i en afstand på 1 m)
Varenr.:	60089
EAN-nummer:	40 15588 60089 0

Bortskaffelse



Dette apparat må ikke bortskaffes sammen med husholdningsaffaldet. Enhver forbruger er forpligtet til at aflevere samtlige elektriske og elektroniske apparater til miljørigtig bortskaffelse eller genanvendelse, uanset om de indeholder skadestoffer eller ej. Udtjente apparater afleveres på den kommunale genbrugsstation eller hos den forhandler, hvor produktet i sin tid blev købt. Tag batterierne ud inden du kasserer apparatet. Smid ikke brugte batterier i husholdningsaffaldet, men i specialaffald eller i en batterispand hos forhandleren. Henvend dig til din kommune eller din forhandler ved spørgsmål til bortskaffelsen.

Garanti- og reparationsbetingelser

Dine rettigheder i henhold til loven indskrænkes ikke af vores garanti, som er beskrevet nedenfor. Henvend dig til din faghandler eller vores kundeservice i tilfælde af reklamation. Hvis du bliver bedt om at indsende apparatet, skal du beskrive defekten og vedlægge en kopi af købskvitteringen. Følgende garantibetingelser er gældende:

- På **medisana** produkterne er der 3 års garanti. I tilfælde af reklamation skal salgsdatoen dokumenteres ved hjælp af købskvitteringen eller regningen.
- Mangler som følge af materiale- eller produktionsfejl repareres eller udskiftes gratis inden for garanti-perioden.
- Selvom garantien tages i anvendelse forlænges garanti-perioden ikke, hverken for apparatet eller de udskiftede komponenter.
- Udelukket fra garantien er:
 - alle skader, som skyldes formålsstridig brug af produktet, f.eks. gennem manglende overholdelse af brugsanvisningen.
 - skader, som skyldes istandsættelse af apparatet eller andre indgreb foretaget af kunden eller uautoriseret tredjepart.
 - transportskader fra turen mellem producenten og forbrugeren eller i forbindelse med indsending af produktet til kundeservice.
 - reservedele, der er underlagt normal slitage.
- Vi påtager os ligeledes intet ansvar for indirekte eller direkte følgeskader forårsaget af apparatet, også selvom selve skaden på apparatet anerkendes som et reklamationstilfælde.



medisana GmbH,
Carl-Schurz-Str. 2, 41460 NEUSS, TYSKLAND

Med henblik på løbende produktforbedringer forbeholder vi os retten til at foretage tekniske og designmæssige ændringer.

Den seneste udgave af denne brugsanvisning finder du på <https://docs.medisana.com/60089>.

Du kan finde oplysninger om service her: <https://www.medisana.com/servicepartners>

medisana®

PL Instrukcja obsługi
Dyfuzor zapachowy AD 650

Urządzenie i elementy obsługi

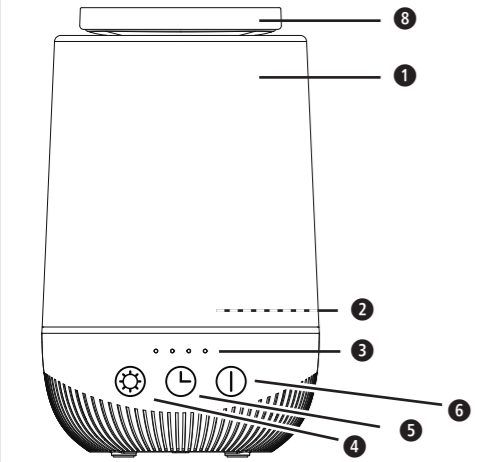

- 1 Komora nebulizacji (z wymienną pokrywką 4)
 - 2 Zbiornik wody (z oddzielnie zdejmowaną pokrywką)
 - 3 Cztery diody LED wskazujące czas pracy (każda dioda oznacza dwie godziny pracy).
 - 4 Włącznik światła (wł./wyl. i kolor)
 - 5 Przycisk timera
 - 6 Przycisk wł./wyl. nebulizacji
- Zasilacz sieciowy z kablem przyłączeniowym (bez ilustr.)

Objaśnienie symboli

WAŻNE
Nieprzestrzeganie instrukcji może być przyczyną poważnych obrażeń ciała lub uszkodzenia urządzenia.

OSTRZEŻENIE
Należy przestrzegać zawartych w instrukcji ostrzeżeń, aby zapobiec ewentualnym obrażeniom użytkowników urządzenia.

UWAGA
Nieprzestrzeganie zapisów niniejszej instrukcji może skutkować uszkodzeniem urządzenia.

WSKAZÓWKA
Wskazówki zawarte w instrukcji są źródłem dodatkowej wiedzy w zakresie instalacji i eksploatacji urządzenia.

Urządzenie należy stosować wyłącznie w pomieszczeniach zamkniętych!

Zbiornik na wodę należy czyścić co 3 dni!

Klasa ochronności II

LOT Numer partii

Producent

Symbole / kody recyngingu: Informują one o materiale i jego prawidłowym zastosowaniu oraz możliwości jego ponownego wykorzystania.



PL Zasady bezpieczeństwa

Przed rozpoczęciem eksploatacji urządzenia należy dokładnie przeczytać niniejszą instrukcję obsługi, a w szczególności wskazówki dotyczące bezpieczeństwa oraz zachować ją, aby w razie konieczności móc z niej ponownie skorzystać. W przypadku przekazania urządzenia kolejnym osobom należy koniecznie dołączyć do niego instrukcję obsługi.



Z urządzenia należy korzystać wyłącznie zgodnie z jego przeznaczeniem oraz instrukcją obsługi. Każde niewłaściwe użycie może prowadzić do niebezpiecznych sytuacji, a ponadto spowoduje wygaśnięcie roszczeń gwarancyjnych.

- Urządzenie nie jest przeznaczone do użytku w celach komercyjnych lub medycznych.
- Do napełniania należy używać wyłącznie wody czystej lub wody aromatyzowanej. Nie używać innych rodzajów płynów.
- Nie używać nigdy urządzenia w wilgotnym otoczeniu, np. w łazience lub saunie.
- Nie używać urządzenia na zewnątrz i chronić je przed czynnikami atmosferycznymi.
- Nie używać urządzenia w pomieszczeniach z otwartym ogniem (np. kominek, kuchenka gazowa, świece) lub w środowisku łatwopalnym (np. łatwopalne przedmioty, benzyna, łatwopalne gazy, farby).
- Nie używać urządzenia bezpośrednio przed urządzeniem klimatyzacyjnym lub przed jakimkolwiek urządzeniem elektrycznym. Należy upewnić się, że mgiełka wytwarzana przez urządzenie nie jest kierowana w stronę urządzeń elektrycznych lub wrażliwych na wodę mebli i ścian.
- Urządzenie należy podłączyć w taki sposób, aby przewód i wtyczka zasilająca były łatwo dostępne.
- Do wnętrza urządzenia nie może dostać się ciecz. Może to nie tylko spowodować uszkodzenie urządzenia, ale także stwarzać zagrożenie pożarowe.
- To urządzenie można zasilać wyłącznie odpowiednim zasilaczem sieciowym (AS019-2400500V).
- Aby odłączyć urządzenie od sieci zasilającej, należy wyciągnąć wtyczkę z gniazda. Nie należy ciągnąć za przewód!
- Nigdy nie wkładać przedmiotów do urządzenia; w zbiorniku na wodę nie mogą znajdować się żadne ciała obce, zwłaszcza małe przedmioty.

Użytkownicy

- Urządzenie może być używane przez dzieci powyżej 8 roku życia oraz przez osoby o zmniejszonych zdolnościach fizycznych, czuciowych lub mentalnych, albo z brakiem doświadczenia i wiedzy, jeżeli są one nadzorowane lub zostały poinstruowane w zakresie bezpiecznego używania urządzenia i rozumieją wynikające z tego zagrożenia.
- Urządzenie nie jest zabawką i nie jest przeznaczone dla dzieci.
- Czyszczenie i konserwacja urządzenia nie mogą być wykonywane przez dzieci bez nadzoru.
- Urządzenie należy przechowywać poza zasięgiem dzieci.

Przed rozpoczęciem użytkowania urządzenia

- Przed każdym użyciem należy dokładnie sprawdzić urządzenie pod kątem uszkodzeń. Nie korzystać z uszkodzonego urządzenia.
- Nie korzystać z urządzenia, jeśli widoczne są na nim uszkodzenia, jeśli nie działa sprawnie, jeśli spadło z wysokości lub zostało zawilgocone. Aby uniknąć zagrożenia, należy wysłać urządzenie do punktu serwisowego w celu naprawy.

Eksploatacja urządzenia

- Nie należy używać urządzenia, jeśli w zbiorniku nie ma wody lub jest jej zbyt mało. Woda w zbiorniku nie może być zamrznięta ani gorąca.
- Nigdy nie blokować wylotu mgiełki lub powietrza.
- Podczas transportu, napełniania lub opróżniania zbiornika na wodę należy zawsze upewnić się, że urządzenie jest wyłączone, a wtyczka jest wyjęta z gniazda sieciowego.
- Po zakończeniu użytkowania należy wyłączyć wszystkie funkcje i wyciągnąć wtyczkę z gniazda sieciowego.
- Podczas podłączania i korzystania z urządzenia należy postępować zgodnie z niniejszą instrukcją obsługi.
- Nie wolno przykrywać urządzenia, gdy jest włączone. Nie należy używać urządzenia pod kołdrą, kocem lub poduszką. Istnieje niebezpieczeństwo pożaru, porażenia prądem i innych obrażeń.
- Podczas pracy urządzenia nie otwierać zbiornika na wodę.
- Opróżnić zbiornik na wodę, jeśli urządzenie ma być nieużywane przez dłuższy czas.
- W przypadku uzasadnionych wątpliwości co do bezpieczeństwa produktu, jego sposobu działania lub zastosowania należy skontaktować się z producentem lub serwisem.
- W przypadku uszkodzenia przewodu zasilającego tego urządzenia producent, serwis lub osoba o podobnych kwalifikacjach musi wymienić przewód w celu uniknięcia zagrożeń.
- Umieścić urządzenie na twardym, równym i wodoodpornym podłożu, tak aby nie mogło się przewrócić. Miękkie, nierówne podłoża mogą spowodować przedostanie się cieczy do wnętrza urządzenia.
- Nie zakrywać szczeliny wentylacyjnej urządzenia, chronić ją przed kurzem i zabrudzeniem.

Konserwacja i czyszczenie

- Nie demontować urządzenia – grozi to porażeniem prądem elektrycznym i pożarem.
- Nie wolno zanurzać urządzenia w wodzie ani innych cieczach.
- W przypadku dostania się cieczy do urządzenia należy natychmiast wyciągnąć wtyczkę z gniazda sieciowego.
- Urządzenie należy przechowywać w suchym miejscu.
- **OSTRZEŻENIE!** Mikroorganizmy mogące występować w wodzie lub w środowisku, w którym użytkowane lub składowane jest urządzenie, mogą narastać w zbiorniku na wodę i tym samym powodować bardzo poważne zagrożenie dla zdrowia. Dlatego wodę należy zmieniać co 3 dni oraz czyścić zbiornik zgodnie z zaleceniami!
- Należy pamiętać, że duża wilgotność powietrza może sprzyjać rozwojowi organizmów biologicznych w otoczeniu.
- Należy pamiętać, aby otoczenie wokół urządzenia nie było wilgotne lub mokre. Jeśli występuje w nim wilgoć, należy zmniejszyć wydajność urządzenia. Jeśli nie można zredukować wydajności wyjściowej, podczas użytkowania urządzenia należy robić przerwy.
- Należy pamiętać, aby materiały chłonnące wilgoć, takie jak dywany, zasłony, firany lub obrusy, nie uległy zawilgoceciu.
- Nigdy nie należy pozostawiać wody w zbiorniku, gdy urządzenie nie jest użytkowane.
- Przed odłożeniem w miejsce przechowywania urządzenie należy opróżnić i wyczyścić.
- Przed kolejnym użyciem urządzenie należy wyczyścić.
- Urządzenie nie wymaga konserwacji. Samodzielnie można wykonywać wyłącznie czyszczenie urządzenia. W przypadku stwierdzenia usterek lub uszkodzeń nie należy naprawiać urządzenia samodzielnie, gdyż skutkuje to wygaśnięciem wszelkich roszczeń gwarancyjnych. Należy zasięgnąć informacji u dystrybutora, który zleci naprawę autoryzowanemu serwisowi. Samodzielna próba naprawy może być niebezpieczna.
- Wraz z urządzeniem wolno używać wyłącznie przewidzianych i dostarczonych przez producenta akcesoriów.
- Przed napełnieniem odłączyć urządzenie od zasilania.
- Odłączyć urządzenie od zasilania przed czyszczeniem lub jeśli nie będzie używane.

Zastosowanie zgodne z przeznaczeniem

Urządzenie służy do wzbogacania powietrza w suchym pomieszczeniu w aromaty. Urządzenie nie jest przeznaczone do użytku komercyjnego, a wyłącznie do użytku prywatnego. Zastosowanie zgodne z przeznaczeniem wymaga również przestrzegania wszystkich instrukcji i wskazówek zawartych w niniejszej instrukcji. Każdy inny rodzaj użycia jest uznawany za użycie niewłaściwe.

Zawartość zestawu

W pierwszej kolejności należy sprawdzić, czy urządzenie jest kompletne oraz czy nie ma żadnych uszkodzeń. W razie wątpliwości nie należy uruchamiać urządzenia, lecz skontaktować się ze sprzedawcą lub punktem serwisowym. W skład zestawu wchodzi:

- 1 **medisana** dyfuzor zapachowy **AD 650**
- 1 zasilacz sieciowy z kablem przyłączeniowym, typ (AS019-2400500V)
- 1 skrócona instrukcja obsługi



Opakowania są produktami wielokrotnego użytku i można je wprowadzić do ponownego obrotu surowcami. Niepotrzebne materiały opakowaniowe należy odpowiednio utylizować. Jeśli podczas odpakowywania urządzenia stwierdzone zostaną uszkodzenia powstałe podczas transportu, należy niezwłocznie skontaktować się z dystrybutorem.



OSTRZEŻENIE
Folie opakowaniowe należy przechowywać poza zasięgiem dzieci. Zachodzi ryzyko uduszenia!

Użytkowanie urządzenia

Podłączyć dyfuzor zapachowy **AD 650** do dostarczonego zasilacza sieciowego, a zasilacz do gniazda. (**AD 650** jest wyłączony).

Do obsługi **AD 650** służą trzy przyciski dotykowe 1, 2, 3 znajdujące się na przedniej stronie obudowy.

1 Przycisk nebulizacji 1

- Pierwsze naciśnięcie przycisku wł./wyl. nebulizacji 1 włącza nebulizację i oświetlenie LED.
 - » Urządzenie włączy się tylko wtedy, jeśli zbiornik na wodę 2 jest prawidłowo napełniony.
 - » Jeśli w zbiorniku nie ma wystarczającej ilości wody, urządzenie wyłączy się automatycznie po 10 maks. sekundach.
- Kolejne naciśnięcie przycisku wł./wyl. nebulizacji 1 wyłącza urządzenie.

2 Przycisk timera 2

Każdorazowe naciśnięcie przycisku timera 2 powoduje cykliczne włączenie kolejnego z poniższych ustawień czasu:

1. naciśnięcie przycisku: praca przez 2 godziny. Jest to sygnalizowane zaświeceniem się pierwszej diody LED 3.
2. naciśnięcie przycisku: praca przez 4 godziny. Świecą się dwie diody LED 3.
3. naciśnięcie przycisku: praca przez 6 godzin. Świecą się trzy diody LED 3.
4. naciśnięcie przycisku: praca przez 8 godzin. Świecą się wszystkie diody LED 3.
5. naciśnięcie przycisku: wyłączenie timera, tzn. praca bez aktywowanego timera.

3 Włącznik światła 3

Każde naciśnięcie włącznika światła 3 włącza cyklicznie kolejne ustawienie koloru:

1. naciśnięcie przycisku: kolor światła zmienia się automatycznie.
2. i kolejne naciśnięcie przycisku: kolor światła ustawiony na stałe: biały → niebieski → czerwony → zielony → żółty → fioletowy → powrót do białego
- Długie przyciśnięcie przycisku (ok. 3 sekundy): światło LED wyłącza się.

Napełnianie zbiornika na wodę wodą i aromatem

Wlać do zbiornika maksymalnie 200 ml czystej wody i dodać kilka kropli aromatu, w zależności od pożądaney intensywności zapachu. Doskonale nadają się olejki aromatyczne marki **medisana**, ale także wszystkie inne rozpuszczalne w wodzie substancje zapachowe (niezawarte w zakresie dostawy).

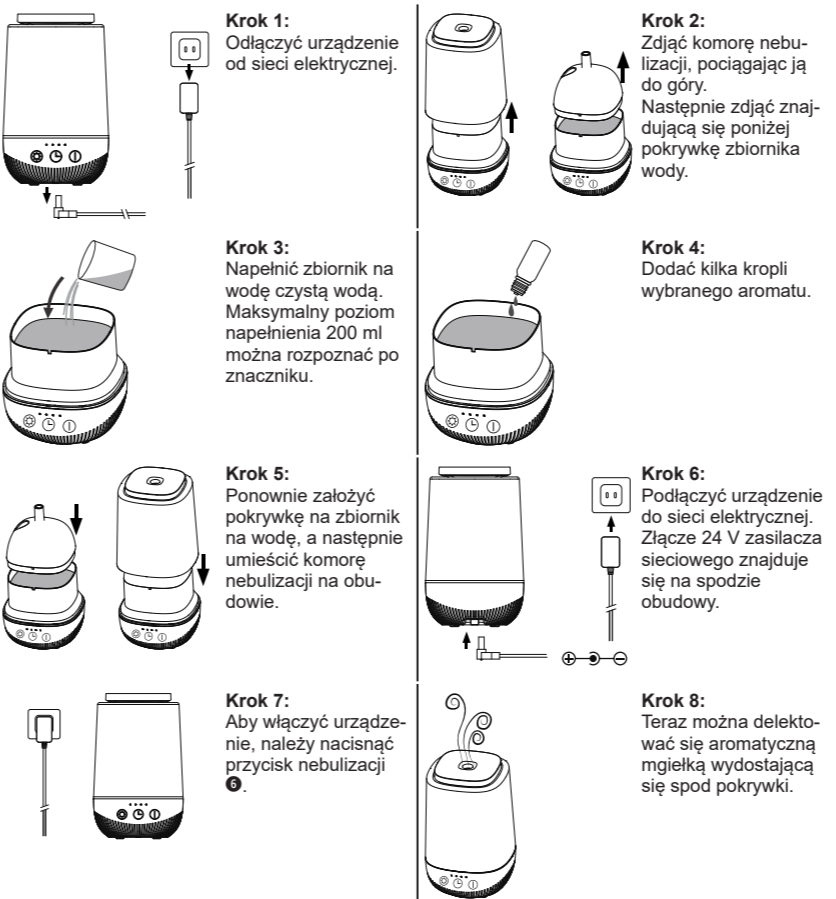

- W przypadku dłuższego nieużywania: opróżnić urządzenie i zbiornik, aby uniknąć rozwoju glonów lub zanieczyszczeń. Od czasu do czasu należy dezynfekować zbiornik alkoholem, a zewnętrzną część urządzenia miękką ściereczką. Urządzenie należy przechowywać wyłącznie w suchym, chłodnym miejscu, najlepiej w oryginalnym opakowaniu.
- Przed przystąpieniem do czyszczenia urządzenia należy się upewnić, że zostało ono wyłączone, a wtyczka jest wyjęta z gniazda sieciowego.
- Opróżnić zbiornik na wodę i osuszyć miękką ściereczką.
- Przed użyciem innego aromatu wypłukać zbiornik na wodę czystą wodą, aby różne aromaty nie mieszały się ze sobą.
- Zewnętrzna powierzchnię urządzenia należy czyścić miękką, wilgotną ściereczką. Następnie należy osuszyć powierzchnię miękką, suchą ściereczką.
- Nie należy używać agresywnych środków czyszczących, rozpuszczalników, benzyny, twardych szcetek itp. Powierzchnia urządzenia jest delikatna.

Odkamienianie

W zależności od twardości wody zalecamy odkamienianie po każdym 5–6. użyciu urządzenia lub co 14 dni. Wszelkie pozostałości kamienia można usunąć za pomocą środka odkamieniającego (kwasku cytrynowego).

- Odłączyć urządzenie od sieci elektrycznej.
- Użyć środka odkamieniającego zgodnie z instrukcjami producenta. (Ewentualnie nalać do zbiornika na wodę maksymalnie 10 ml wody i dodać 3 łyżki stołowe kwasku cytrynowego).
- Pozostawić środek odkamieniający na co najmniej 15 minut.
- Opróżnić zbiornik na wodę i wypłukać go czystą wodą.
- Następnie wyczyścić zbiornik na wodę do czysta i osuszyć miękką, suchą ściereczką.

Dane techniczne

Nazwa i model:	medisana Dyfuzor zapachowy AD 650
Zasilanie:	zasilacz sieciowy AS019-2400500V, długość przewodu ok. 140 cm
	Wejście: 100–240V~ 50/60 Hz
	Wyjście: 24 V= 0,5 A
	12 W
Zużycie prądu:	< 0,5 W
Pobór mocy przy wyłączonym urządzeniu:	200 ml (wystarcza na 8 godzin pracy)
Zbiornik na wodę:	maks. 15–25 ml/h
Wydajność nebulizacji:	ok. 11 × 11 × 17,8 cm
Wymiary:	ok. 420 g
Masa:	<30 dB (w odległości 1 m)
Poziom hałasu:	60089
Numer artykułu:	40 15588 60089 0
Numer EAN:	

Utylizacja

Tego urządzenia nie można utylizować razem z odpadami komunalnymi. Każdy użytkownik jest zobowiązany do oddawania wszystkich urządzeń elektrycznych, niezależnie od tego, czy zawierają substancje szkodliwe czy nie, do specjalnego punktu odbioru takich odpadów, aby zapewnić ich utylizację w sposób przyjazny dla środowiska. Przed utylizacją urządzenia należy wyjąć z niego baterie. Zużytych baterii nie wolno wyrzucać razem z odpadami domowymi, lecz z odpadami specjalnymi. Można je też oddać do punktów zbiórki baterii znajdujących się w specjalistycznych sklepach. W sprawach dotyczących utylizacji należy zwrócić się do odpowiedniego urzędu lub do sprzedawcy.

Warunki gwarancji i napraw

Ustawowe uprawnienia z tytułu gwarancji nie są ograniczone przez opisane poniżej nasze warunki gwarancji. W przypadku wystąpienia roszczeń z tytułu gwarancji należy zwrócić się do sklepu lub bezpośrednio do punktu serwisowego. Jeśli występuje konieczność odesłania urządzenia, należy opisać uszkodzenie i załączyć kopię dowodu zakupu. Obowiązują następujące warunki gwarancji:

1. Produkty **medisana** są objęte gwarancją przez 3 lata od daty sprzedaży. W przypadku roszczenia gwarancyjne go data sprzedaży musi być potwierdzona paragonem lub fakturą.
2. Wady materiałów i wady produkcyjne są usuwane w okresie obowiązywania gwarancji nieodpłatnie.
3. Wskutek wystąpienia roszczenia gwarancyjnego nie następuje przedłużenie gwarancji zarówno w zakresie samego urządzenia jak i wymienionych części.
4. Gwarancja nie obejmuje:
 - a. wszelkich szkód powstałych w wyniku nieprawidłowego użytkowania urządzenia, np. nieprzestrzegania instrukcji obsługi.
 - b. Szkód powstałych w wyniku napraw lub ingerencji dokonanych przez nabywcę lub nieuprawnione osoby trzecie.
 - c. Szkód transportowych powstałych w drodze od producenta do konsumenta lub wysyłki do serwisu.
 - d. Elementów urządzenia podlegających normalnemu zużyciu.
5. Odpowiedzialność cywilna z tytułu szkód pośrednich spowodowanych przez urządzenie wyłączona jest również w przypadku, gdy szkoda na urządzeniu zostanie uznana jako podlegająca pod gwarancję.

medisana GmbH, Carl-Schurz-Str. 2, 41460 NEUSS, Niemcy

W związku z ciągłym rozwojem produktów zastrzegamy sobie prawo do wprowadzania zmian technicznych i wizualnych.

Aktualna wersja niniejszej instrukcji obsługi znajduje się na stronie <https://docs.medisana.com/60089>.
Informacje o usłudze można znaleźć tutaj: <https://www.medisana.com/servicepartners>

medisana®

CZ **Návod k použití**
Aroma difúzér AD 650

Přístroj a ovládací prvky

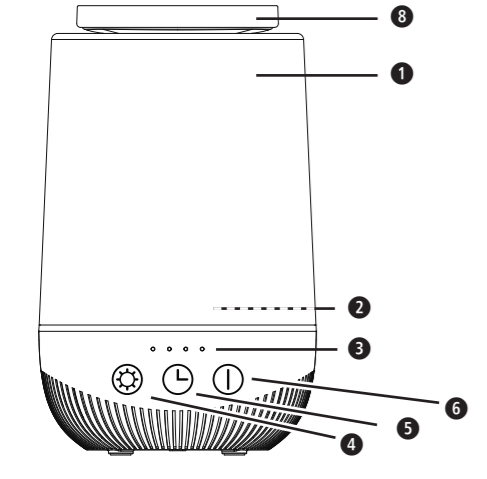

- 1 Nebulizační komora (s výměnným víkem 8)
 - 2 Vodní nádržka (se samostatně odnímatelným víkem)
 - 3 Čtyři LED kontrolky indikující provozní dobu (každá LED kontrolka představuje 2 hodiny provozu)
 - 4 Tlačítko pro osvětlení (zapnutí/vypnutí a barva)
 - 5 Tlačítko časovače
 - 6 Vypínač / tlačítko pro nebulizaci
- Napájecí adaptér s přívodním kabelem (není zobrazeno)

Vysvětlení značek

DŮLEŽITÉ

Nerespektování tohoto návodu může mít za následek těžká zranění či škody na přístroji.

VAROVÁNÍ

Tato výstražná upozornění je třeba respektovat, aby bylo zabráněno případným zraněním uživatele.

POZOR

Tyto pokyny je třeba respektovat, aby bylo zabráněno případnému poškození přístroje.

VAROVÁNÍ

UPOZORNĚNÍ

Tyto pokyny vám poskytnou užitečné dodatečné informace k instalaci nebo provozu.

VAROVÁNÍ

Přístroj používejte pouze v uzavřených prostorech!

Vodní nádržku čistíte každé 3 dny!
72h

VAROVÁNÍ

Třída ochrany II

LOT Číslo šarže

VAROVÁNÍ

Výrobce

Recyklační symboly/kódy: Informují o materiálu a jeho správném použití, jakož i jeho recyklaci.

RECICLA

04 LDPE **20** PAP

CZ **Bezpečnostní pokyny**

Před použitím přístroje si pečlivě přečtete návod k použití, zejména bezpečnostní pokyny, a uschovejte si ho pro pozdější potřebu. Pokud přístroj předáváte třetím osobám, přiložte k němu v každém případě i tento návod k použití.

! **!** **i**

Přístroj používejte pouze v souladu s jeho určením podle návodu k použití. Jakékoli nesprávné použití může vést k nebezpečným situacím, a navíc v případě nesprávného použití zaniká záruka.

- Přístroj není určen pro komerční účely nebo pro použití v lékařském prostředí.
- K plnění používejte pouze vodu nebo aromatizovanou vodu a žádné jiné druhy kapalin.
- Přístroj nikdy nepoužívejte ve vlhkém prostředí, například v koupelně nebo sauně.
- Nepoužívejte přístroj venku a chraňte ho před povětrnostními vlivy.
- Nepoužívejte přístroj v místnostech s otevřeným ohněm (např. krb, plynový vařič, svíčky) nebo v jakémkoli hořlavém prostředí (např. hořlavé předměty, benzín, hořlavé plyny, barvy).
- Nepoužívejte přístroj přímo před klimatizací nebo přímo před jakýmkoli elektrickým spotřebičem. Dbejte na to, aby se mlha vytvářená přístrojem nepohybovala ve směru elektrických spotřebičů nebo nábytku a stěn citlivých na vodu.
- Přístroj zapojujte pouze tak, aby byly kabel a zástrčka volně přístupné.
- Do vnitřku přístroje se nesmí dostat žádné kapaliny. Mohlo by tím dojít nejen k poškození přístroje, ale také k nebezpečí vzniku požáru.
- Tento přístroj se smí provozovat pouze s příslušným napájecím adaptérem (AS019-2400500V).
- Chcete-li přístroj odpojit od elektrické sítě, vždy vytáhněte zástrčku ze zásuvky. Netahejte za kabel!
- Do přístroje nikdy nevráťte žádné předměty. Ve vodní nádržce nesmí být žádné cizí předměty, zejména malé.

pro určité osoby

- Tento přístroj mohou používat děti starší 8 let a osoby se sníženými fyzickými, smyslovými či mentálními schopnostmi nebo osoby s nedostatkem zkušeností či znalostí, pokud jsou pod dozorem nebo byly poučeny o bezpečném používání přístroje a rozumí nebezpečím s ním spojeným.
- Děti si s přístrojem nesmějí hrát.
- Čištění a uživatelskou údržbu nesmí provádět děti bez dozoru.
- Uchovávejte přístroj mimo dosah dětí.

před uvedením přístroje do provozu

- Před každým použitím přístroj pečlivě zkontrolujte a ujistěte se, že nevykazuje známky poškození. Vadný přístroj se nesmí uvádět do provozu.
- Přístroj nepoužívejte, pokud je zjevně poškozen, pokud nefunguje bezchybně, pokud spadl na zem nebo pokud byl vystaven vlhkosti. Abyste se vyhnuli možným rizikům, pošlete přístroj k opravě do servisního střediska.

pro provoz přístroje

- Přístroj nepoužívejte, pokud je vodní nádržka prázdná nebo pokud obsahuje velmi málo vody. Voda v nádržce nesmí být zmrzlá ani horká.
- Nikdy neblokuje otvor pro výstup mlhy, resp. vzduchu.
- Před přepravou, naplněním nebo vyprázdněním vodní nádržky se vždy ujistěte, že je přístroj vypnutý a že je zástrčka vytažená ze zásuvky.
- Po použití vypněte všechny funkce a vytáhněte zástrčku ze zásuvky.
- Při připojování a používání přístroje postupujte podle pokynů uvedených v tomto návodu.
- Nezakrývejte přístroj, pokud je zapnutý. Nikdy nepoužívejte přístroj pod příkrývkami nebo polštáři. Hrozí nebezpečí požáru, úrazu elektrickým proudem a zranění.
- Vodní nádržka se nesmí během provozu otevírat.
- Nebudete-li přístroj nějakou dobu používat, vyprázdněte vodní nádržku.
- Máte-li důvodné pochybnosti o bezpečnosti výrobku, jeho provozu nebo používání, obraťte se na výrobce nebo servisní středisko.
- Pokud dojde k poškození napájecího kabelu přístroje, musí být kabel vyměněn výrobcem, jeho servisem nebo podobně kvalifikovanou osobou, aby se předešlo nebezpečí.
- Přístroj postavte na pevný, rovný a vodotěsný povrch, aby se nemohl převrhnout. Měkké a nerovné povrchy by mohly způsobit vytékání kapaliny z vodní nádržky do vnitřku přístroje.
- Nezakrývejte větrací otvory přístroje a udržujte je bez prachu a nečistot.

pro údržbu a čištění

- Přístroj nerozebírejte – hrozí nebezpečí úrazu elektrickým proudem a nebezpečí požáru.
- Nikdy neponořujte přístroj do vody nebo jiných kapalin.
- Pokud do přístroje vnikne kapalina, ihned vytáhněte zástrčku napájecího kabelu ze zásuvky.
- Přístroj uchovávejte v suchu.
- VAROVÁNÍ! Mikroorganismy, které se mohou vyskytovat ve vodě nebo v okolním prostředí, v němž je přístroj používán nebo uskladněn, mohou ve vodní nádržce růst a rozptylovat se do vzduchu, což může způsobit velmi vážná zdravotní rizika, pokud se voda nevyměňuje a nádržka každé 3 dny řádně nevyčistí!
- Mějte na paměti, že vysoká vlhkost vzduchu může podporovat růst biologických organismů v okolním prostředí.
- Dbějte na to, aby prostor kolem přístroje nebyl vlhký nebo mokrý. V případě výskytu vlhkosti snižte výkon přístroje. Pokud není možné výchozí výkon snížit, používejte přístroj s přestávkami.
- Dbějte na to, aby savé materiály, např. koberce, závěsy, záclony nebo ubrusy, nenavlhly.
- Pokud přístroj nepoužíváte, nikdy nenechávejte vodu ve vodní nádržce.
- Před uskladněním přístroj vyprázdněte a vyčistěte.
- Před dalším použitím přístroj vyčistěte.
- Přístroj je bezúdržbový. Přístroj smíte sami pouze čistit. V případě poruchy nebo poškození se nepokoušejte přístroj opravit sami, protože tím zaniká jakýkoli nárok na záruku. Abyste předešli nebezpečí, obraťte se s dotazy na specializovaného prodejce a opravy nechte provádět pouze v autorizovaných servisech.
- Používejte pouze příslušenství určené pro tento přístroj a dodané výrobcem.
- Pokud chcete přístroj naplnit, zcela ho odpojte od elektrické sítě.
- Pokud přístroj čistíte nebo nepoužíváte, zcela ho odpojte od elektrické sítě.

Použití v souladu s určením

Přístroj se používá k provonění vzduchu v suchém interiéru. Přístroj není určen pro komerční použití, ale výhradně pro soukromé použití v domácnosti. Použití v souladu s určením rovněž vyžaduje dodržování všech pokynů a předpisů uvedených v tomto návodu. Jakýkoli jiný způsob použití je třeba považovat za nesprávný.

Rozsah dodávky

Nejprve zkontrolujte, zda je přístroj kompletní a zda nevykazuje známky poškození. V případě pochybností přístroj nepoužívejte a obraťte se na prodejce, u kterého jste výrobek zakoupili, nebo na servisní středisko. Obsah balení:

- 1 **medisana** aroma difúzér **AD 650**
- 1 napájecí adaptér s přívodním kabelem, typ (AS019-2400500V)
- 1 stručný návod

VAROVÁNÍ

! **DBEJTE NA TO, ABY SE BALICÍ FÓLIE NEDOSTALY DO RUKOU DĚTEM! HROZÍ NEBEZPEČÍ UDUŠENÍ!**

Použití přístroje

Propojte aroma difúzér **AD 650** s dodaným napájecím adaptérem a zapojte adaptér do zásuvky. (Aroma difúzér **AD 650** je vypnutý.)

Aroma difúzér **AD 650** se ovládá třemi senzorovými tlačítky ❶, ❷, ❸, která jsou umístěna na přední straně krytu.

❶ Tlačítko pro nebulizaci ❸

- Prvním stisknutím vypínače / tlačítka pro nebulizaci ❸ zapnete nebulizaci a LED světlo.
 - » Přístroj lze zapnout pouze v případě, že je vodní nádržka ❷ správně naplněna.
 - » Kromě toho se přístroj automaticky vypne během max. 10 sekund, jakmile v nádržce přestane být dostatek vody.
- Dalším stisknutím vypínače / tlačítka pro nebulizaci ❸ přístroj okamžitě vypnete.

❷ Tlačítko časovače ❹

Po každém stisknutí tlačítka časovače ❹ se cyklicky převezme další z následujících časových nastavení:

- 1. stisknutí tlačítka: provoz po dobu 2 hodin. To je indikováno rozsvícením první LED kontrolky ❸.
- 2. stisknutí tlačítka: provoz po dobu 4 hodin. Svítí první dvě LED kontrolky ❸.
- 3. stisknutí tlačítka: provoz po dobu 6 hodin. Svítí první tři LED kontrolky ❸.
- 4. stisknutí tlačítka: provoz po dobu 8 hodin. Svítí všechny LED kontrolky ❸.
- 5. stisknutí tlačítka: vypnutí časovače, tzn. provoz bez aktivovaného časovače.

❸ Tlačítko pro osvětlení ❹

Po každém stisknutí tlačítka pro osvětlení ❹ se cyklicky nastaví další barva:

- 1. stisknutí tlačítka: Barva světla se mění automaticky.
- Od 2. stisknutí tlačítka: pevně nastavená barva: bílá → modrá → červená → zelená → žlutá → fialová → zpět na bílou
- Dlouhé stisknutí tlačítka (cca 3 sekundy): LED světlo se vypne.

Naplnění vodní nádržky vodou a aromatickou esencí

Naplňte nádržku maximálně 200 ml čerstvé vody a přidejte několik kapek aromatické esence v závislosti na požadované intenzitě vůně. Ideální jsou aromatické oleje značky **medisana**, ale i všechny ostatní vonné látky rozpustné ve vodě (nejsou součástí balení).

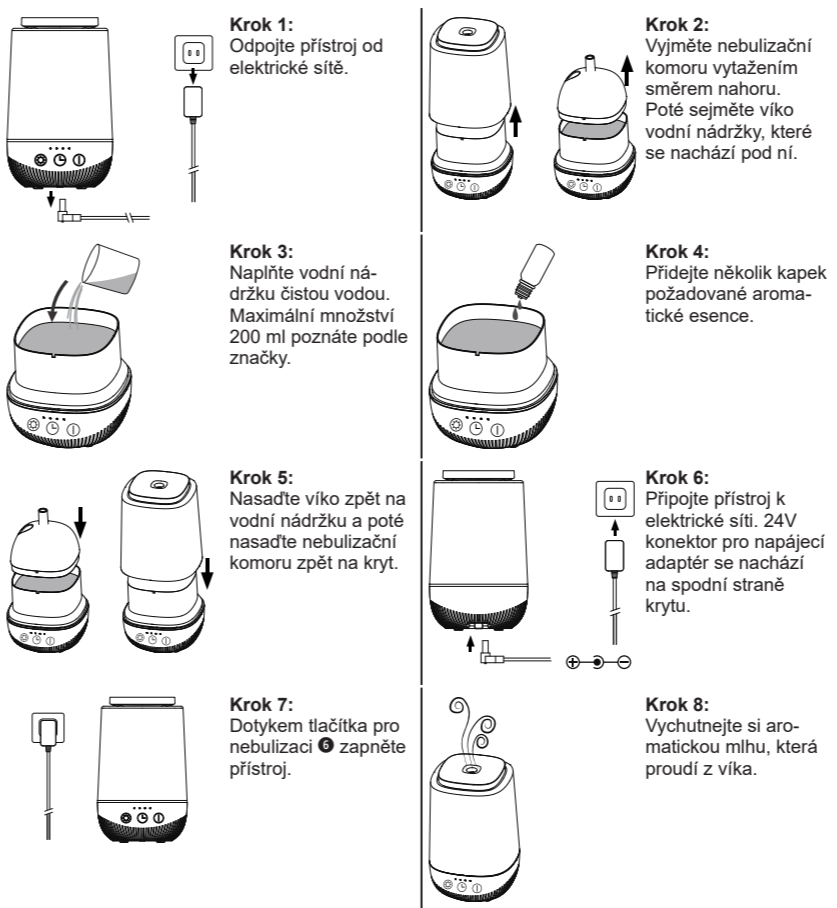

Čištění a údržba

- Při každodenním používání vám doporučujeme přístroj důkladně vyčistit minimálně každý třetí den. Přístroj vyčistěte také před a po delší době uložení.
- Při delším nepoužívání: Vyprázdněte přístroj a nádržku, abyste zabránili kontaminaci choroboplodnými zárodky, resp. znečištění. Čas od času vydezinfikujte nádržku alkoholem a přístroj zvenku měkkým hadříkem. Přístroj skladujte pouze v suchu a chladu, nejlépe v původním obalu.
- Před čištěním zkontrolujte, zda je přístroj vypnutý a zda je zástrčka napájecího kabelu vytažená ze zásuvky.
- Vyprázdněte vodní nádržku a vysušte ji měkkým suchým hadříkem.
- Pokud chcete použít jinou aromatickou esenci, vymyjte vodní nádržku čistou vodou, aby nedošlo ke smíchání různých aromat.
- Vnější stranu přístroje očistěte měkkým vlhkým hadříkem. Poté přístroj osušte měkkým suchým hadříkem.
- Nikdy nepoužívejte agresivní čisticí prostředky, ředidla, benzín, tvrdé kartáče atp. Povrch přístroje je citlivý.

Odvápňování

V závislosti na tvrdosti vody doporučujeme odstraňovat vodní kámen po každých 5 až 6 použitích nebo každých 14 dní. Případně zbytky vodního kamene lze odstranit pomocí odvápňovače (kyselina citronová).

- Odpojte přístroj od elektrické sítě.
- Odvápňovač používejte podle pokynů výrobce. (Alternativně naplňte vodní nádržku maximálně 10 ml vody a přidejte 3 polévkové lžice kyseliny citronové.)
- Odvápňovač nechte působit alespoň 15 minut.
- Vyprázdněte vodní nádržku a vypláchněte ji čistou vodou.
- Nakonec vodní nádržku ořete a osušte ji měkkým suchým hadříkem.

Technické údaje

Název a model:

Napájení:

	medisana Aroma difúzér AD 650
	pomocí napájecího adaptéru AS019-2400500V, délka kabelu cca 140 cm
	Vstup: 100–240 V~, 50/60 Hz
	Výstup: 24V=== 0,5 A
	12 W
Spotřeba:	<0,5 W
Příkon ve vypnutém stavu:	200 ml (vystačí na 8 hodin provozu)
Vodní nádržka:	max. 15–25 ml/h
Rychlost nebulizace:	cca 11 × 11 × 17,8 cm
Rozměry:	cca 420 g
Hmotnost:	<30 dB (ve vzdálenosti 1 m)
Hlučnost:	60089
Číslo výrobku:	40 15588 60089 0
Číslo EAN:	

Likvidace

 Tento přístroj se nesmí likvidovat společně s běžným domovním odpadem. Každý spotřebitel je povinen odevzdat veškeré elektrické nebo elektronické přístroje – bez ohledu na to, zda obsahují škodlivé látky, či nikoliv – na sběrném místě ve svém bydlišti nebo v obchodě, aby mohly být zlikvidovány způsobem šetrným k životnímu prostředí. Před likvidací přístroje vyjměte baterii. Použité baterie nevyhazujte do domovního odpadu, ale do zvláštního odpadu nebo do sběrného boxu na baterie ve specializovaném obchodě. Pro informace týkající se likvidace se obraťte na místní orgán nebo na svého prodejce.

Záruční a servisní podmínky

Vaše zákonná práva nejsou omezena naší níže uvedenou zárukou. V záručním případě se obraťte na svůj specializovaný obchod nebo přímo na servisní středisko. Bude-li nutné přístroj zaslat zpět, uveďte, o jakou záadu se jedná, a přiložte kopii účtenky. Při tom platí následující záruční podmínky:
1. Na výrobky **medisana** je od data prodeje poskytována 3 letá záruka. Datum prodeje je v záručním případě nutno doložit účtenkou nebo fakturou.

2. Závady v důsledku vad materiálu nebo výrobních vad budou v záruční době odstraněny bezplatně.

3. Poskytnutím záruky se doba záruky na přístroj ani na vyměněné součástky neprodlužuje.

- Ze záruky jsou vyloučeny:
 - všechny škody způsobené nevhodným zacházením, např. nerespektováním návodu k použití.
 - škody způsobené v důsledku údržby nebo zásahů ze strany kupujícího nebo nepovolanými třetími osobami.
 - škody, které byly způsobeny během přepravy na cestě od výrobce ke spotřebiteli nebo při zasílání do servisního střediska.
 - díly příslušenství, které podléhají běžnému opotřebení.
- Odpovědnost za přímé nebo nepřímé následné škody způsobené přístrojem, je vyloučena i v případě, jestliže je škoda na přístroji uznána jako případ poškození v záruční lhůtě.

medisana GmbH,
Carl-Schurz-Str. 2, 41460 NEUSS, Německo

Vzhledem k neustálému zlepšování našich výrobků si vyhrazujeme právo provádět technické a designové změny.

Aktuální verzi tohoto návodu k použití najdete na adrese https://docs.medisana.com/60089.

Informace o službách najdete zde: https://www.medisana.com/servicepartners

medisana®

SK Návod na použitie Aromatický rozprašovač AD 650

Prístroj a ovládacie prvky

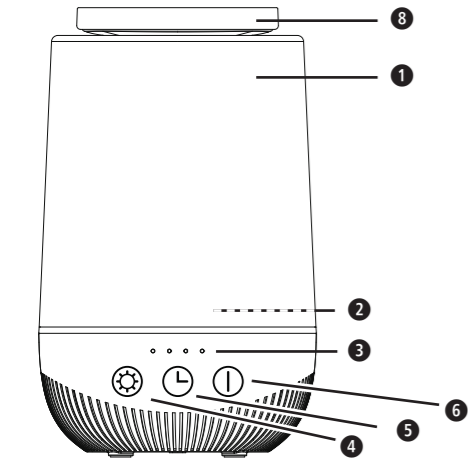

- Rozprašovacia komora (s vymeniteľným vekom ❸)
- Nádržka na vodu (s osobitne odnímateľným vekom)
- Štyri LED na zobrazenie doby prevádzky. (Každá LED znamená 2 hodiny doby chodu.)
- Tlačidlo svetla (zapnutie/vypnutie a farba)
- Tlačidlo časovača
- Zapnutie/vypnutie/tlačidlo rozprašovania
 - Sieťový adaptér s pripojovacím káblom (bez obr.)

Vysvetlenie značiek



DÔLEŽITÉ

Nedodržanie tohto návodu môže viesť k vážnym poraneniam alebo k poškodeniam prístroja.



VÝSTRAHA

Tieto výstražné upozornenia musíte rešpektovať, aby sa zabránilo možným poraneniam používateľa.



POZOR

Tieto upozornenia musíte rešpektovať, aby sa zabránilo možným poškodeniam prístroja.



UPOZORNENIE

Tieto upozornenia vám poskytujú užitočné dodatočné informácie o inštalácii alebo prevádzke.



Prístroj používajte len v uzavretých priestoroch!



Nádržku na vodu čistíte každé 3 dni!!



Trieda ochrany II



Číslo LOT

Výrobca



Symbole recyklácie/kódy: Slúžia na informovanie o materiáliu jeho správnom použití, ako aj o opätovnom použití.

SK Bezpečnostné pokyny



Skôr než začnete prístroj používať, pozorne si prečítajte návod na použitie, obzvlášť bezpečnostné pokyny, a návod na použitie uschovajte na neskoršie použitie. Ak prístroj odovzdávate tretím osobám, bezpodmienečne s ním odovzdajte aj tento návod na použitie.



Prístroj používajte len v súlade s jeho určením podľa návodu na použitie. Akékoľvek nesprávne použitie môže viesť k nebezpečným situáciám a okrem toho spôsobí stratu záruky.

- Prístroj nie je určený na komerčné účely ani na medicínske použitie.
- Na plnenie používajte iba vodu alebo aromatizovanú vodu a žiadne iné druhy kvapalín.
- Prístroj nikdy nepoužívajte vo vlhkom prostredí, napr. v kúpeľniach alebo v saune.
- Prístroj nepoužívajte vonku a chráňte ho pred poveternostnými vplyvmi.
- Prístroj nepoužívajte v miestnostiach s otvoreným ohňom (napr. krb, plynový sporák, sviečky) alebo v akomkoľvek horľavom prostredí (napr. horľavé predmety, benzín, horľavé plyny, farby).
- Prístroj nepoužívajte priamo pred klimatizáciou alebo nejakým elektrickým prístrojom. Dbajte na to, aby sa hmla vyrábaná prístrojom nepohybovala smerom k elektrickým zariadeniam alebo nábytku a stenám citlivým na vodu.
- Prístroj pripájajte len tak, aby boli kábel a elektrický pripájací konektor voľne dostupné.
- Do vnútra prístroja sa nesmú dostať žiadne kvapaliny. To by mohlo prístroj poškodiť, okrem toho to predstavuje aj nebezpečenstvo požiaru.
- Tento prístroj sa môže používať len s dodaným sieťovým adaptérom (AS019-2400500V).
- Na odpojenie prístroja z elektrickej siete vyťahnite vždy zástrčku z elektrickej prípojky. Nikdy neťahajte za kábel!
- Do prístroja nikdy nezavádzajte predmety, v nádržke nesmú byť žiadne cudzie telesá, predovšetkým drobné predmety.

Pokyny pre osobitné skupiny používateľov

- Tento prístroj môžu používať deti od 8 rokov, ako aj osoby so zníženými fyzickými, zmyslovými alebo mentálnymi schopnosťami alebo nedostatkom skúseností a vedomostí, ak sú pod dohľadom alebo boli poučené o bezpečnom používaní prístroja a rozumejú nebezpečenstvám, ktoré z takéhoto používania vyplývajú.
- Deti sa s prístrojom nesmú hrať.
- Čistenie a používateľskú údržbu nesmú vykonávať deti bez dozoru.
- Prístroj uschovávajú mimo dosahu detí.

Pred použitím prístroja

- Pred každým použitím starostlivo skontrolujte, či prístroj nevykazuje poškodenia. Pokazený prístroj sa nesmie uvádzať do prevádzky.
- Prístroj nepoužívajte, keď sú na ňom viditeľné poškodenia, nefunguje bezchybne a spadol alebo nahliol. Aby sa zabránilo rizikám, prístroj zašlite na opravu do servisu.

Prevádzka prístroja

- Prístroj neprevádzkujte, keď sa v nádržke na vodu nenachádza žiadna kvapalina alebo len príliš málo kvapaliny.Voda v nádržke nesmie zamrznúť ani byť horúca.
- Nikdy neblokujte rozprašovací, resp. vzduchový výstup.
- Vždy sa uistite, že je prístroj vypnutý a zástrčka vyťahnutá zo zásuvky, keď prenášate, plníte alebo vyprázdňujete nádržku na vodu.
- Po použití vypnite všetky funkcie a sieťový konektor vyťahnite zo zásuvky.
- Rešpektujte pokyny v tomto návode, keď ho pripájate a používate.
- Keď je prístroj zapnutý, nezakrývajte ho. Nikdy ho nepoužívajte pod prikrývkami alebo vankúšmi. Hrozí nebezpečenstvo požiaru, zásahu elektrickým prúdom a poranenia.
- Počas prevádzky sa nádržka na vodu nesmie otvárať.
- Vyprázdnite nádržku na vodu, keď prístroj nebudete dlhší čas používať.
- Ak máte opodstatnené pochybnosti o bezpečnosti výrobku, jeho prevádzke alebo používaní, kontaktujte výrobcu alebo servisné stredisko.
- Aby sa zabránilo vzniku nebezpečenstva, musí v prípade poškodenia sieťového kábla výrobca, zákaznický servis výrobcu alebo iná kvalifikovaná osoba kábel vymeniť.
- Prístroj umiestnite na pevný, rovný, vodotesný povrch, aby sa nemohol prevrátiť. Mäkké, nerovné povrchy môžu spôsobiť vytečenie kvapaliny z nádržky na vodu do vnútra prístroja.
- Vetracie otvory prístroja nezakrývajte a udržiajte ich bez prachu a znečistení.

Údržba a čistenie

- Prístroj nerozoberajte – existuje nebezpečenstvo zásahu elektrickým prúdom a požiaru.
- Prístroj neponárajte do vody ani do iných kvapalín.
- Ak by sa do prístroja predsa len dostala kvapalina, ihneď vyťahnite sieťový konektor.
- Prístroj uchovávajúce v suchom prostredí.
- VÝSTRAHA! Mikroorganizmy, ktoré sa môžu vyskytovať vo vode alebo v prostredí, v ktorom sa spotrebič používa, sa môžu vo vode rozmnožiť a dostať do vzduchu, čo môže viesť k vážnym zdravotným rizikám, ak sa voda znova nevyčistí a ak sa nádržka dôkladne nevyčistí každé 3 dni!
- Nezabudnite, že vysoká vlhkosť vzduchu môže podporiť rast biologických organizmov v prostredí.
- Dbajte na to, aby nebol priestor okolo spotrebiča vlhký alebo mokrý. Keď vystupuje vlhkosť, znížte výkon prístroja. Ak sa nedá znížiť výstupný výkon, používajte prístroj s prerušeniami.
- Dbajte o to, aby savé materiály, ako koberce, závesy, záclony alebo obrusy nezvlhli.
- Keď sa prístroj nepoužíva, nikdy nenechávajte vodu v nádržke na vodu.
- Pred uskladnením prístroj vyprázdnite a vyčistíte.
- Pred ďalším používaním prístroj vyčistíte.
- Prístroj si nevyžaduje údržbu. Vy osobne môžete na prístroji vykonávať len čistenie. V prípade poruchy alebo poškodenia prístroj sami neopravujte, pretože tým zaniká akýkoľvek nárok na záruku. Informujte sa u svojho predajcu a opravy prenechajte autorizovaným servisným strediskám, aby sa predišlo rizikám.
- Používajte výlučne diely príslušenstva určené pre prístroj a dodávané výrobcom.
- Pred naplnením prístroja ho úplne odpojte od elektrickej siete.
- Prístroj pred čistením alebo keď ho nebudete používať odpojte od elektrickej siete.

Účel použitia

Prístroj slúži na obohatenie vzduchu v miestnosti v suchom interiéri o arómy. Prístroj nie je určený na komerčné použitie, je určený výhradne na súkromné domáce použitie. Správne použitie taktiež vyžaduje dodržiavanie všetkých pokynov a predpisov v tomto návode. Akýkoľvek iný spôsob použitia sa považuje za nesprávne použite.

Obsah balenia

Najsprávnejšie skontrolujte, či je prístroj úplný a či nie je poškodený. V prípade pochybností prístroj neuvádzajte do prevádzky a obráťte sa na svojho predajcu alebo servisné pracovisko. Balenie obsahuje:

- 1 **medisana** Aromatický rozprašovač **AD 650**
- 1 sieťový adaptér s pripojovacím káblom, typ (AS019-2400500V)
- 1 stručný návod



Obaly sú recyklovateľné alebo ich možno vrátiť do cirkulácie surovín. Nepotrebný obalový materiál riadne zlikvidujte. Ak pri rozbaľovaní zistíte poškodenie spôsobené prepravou, okamžite kontaktujte svojho predajcu.



VÝSTRAHA

Dávajte pozor, aby sa obalové fólie nedostali do rúk deťom! Hrozí nebezpečenstvo zadusenía!

Použitie prístroja

Pripojte aromatický rozprašovač **AD 650** k dodanému sieťovému adaptéru a adaptér následne k zásuvke. (**AD 650** je potom vypnutý.)

AD 650 sa ovláda tromi tlačidlami so snímačom ❹, ❺, ❻, ktoré sa nachádzajú na prednej strane prístroja.

❶ Tlačidlo rozprašovania ❸

- Prvé stlačenie tlačidla zapnutia/vypnutia/rozprašovania ❶ zapne rozprašovanie a LED svetlo.
 - Prístroj sa dá zapnúť len vtedy, keď je nádržka na vodu ❷ správne naplnená.
 - Prístroj sa navyše automaticky vypne maximálne do 10 sekúnd, keď už v nádržke nie je dostatok vody.
- Ďalšie stlačenie tlačidla zapnutia/vypnutia/rozprašovania ❶ okamžite vypne prístroj.

❷ Tlačidlo časovača ❹

Pri každom stlačení tlačidla rozprašovača ❸ začne cyklicky fungovať nasledujúce nastavenie času:

- stlačenie tlačidla: 2-hodinová prevádzka. Toto sa zobrazuje svietením prvej LED ❷.
- stlačenie tlačidla: 4-hodinová prevádzka. Svietia prvé dve LED ❷.
- stlačenie tlačidla: 6-hodinová prevádzka. Svietia prvé tri LED ❷.
- stlačenie tlačidla: 8-hodinová prevádzka. Svietia všetky LED ❷.
- stlačenie tlačidla: Vypnutie časovača, teda prevádzka bez aktivovaného časovača.

⊕ Tlačidlo svetla ❺

Po každom stlačení tlačidla svetla ❺ sa cyklicky nastaví ďalšie nastavenie farby:

- stlačenie tlačidla: Farba svetla sa mení automaticky.
- Od 2. stlačenia tlačidla: Pevne nastavená farba: biela → modrá → červená → zelená → žltá → purpurová → späť na bielu

Dlhé stlačenie tlačidla (cca 3 sekundy): LED svetlo sa vypne.

Naplnenie nádržky na vodu vodou a arómou

Naplnite nádržku maximálne 200 ml čerstvej vody a pridajte niekoľko kvapiek aromatickej esencie v závislosti od požadovanej intenzity arómy. Výborne sa hodia aromatické oleje **medisana**, ale aj iné aromatické látky rozpusťné vo vode (nie sú súčasťou balenia).

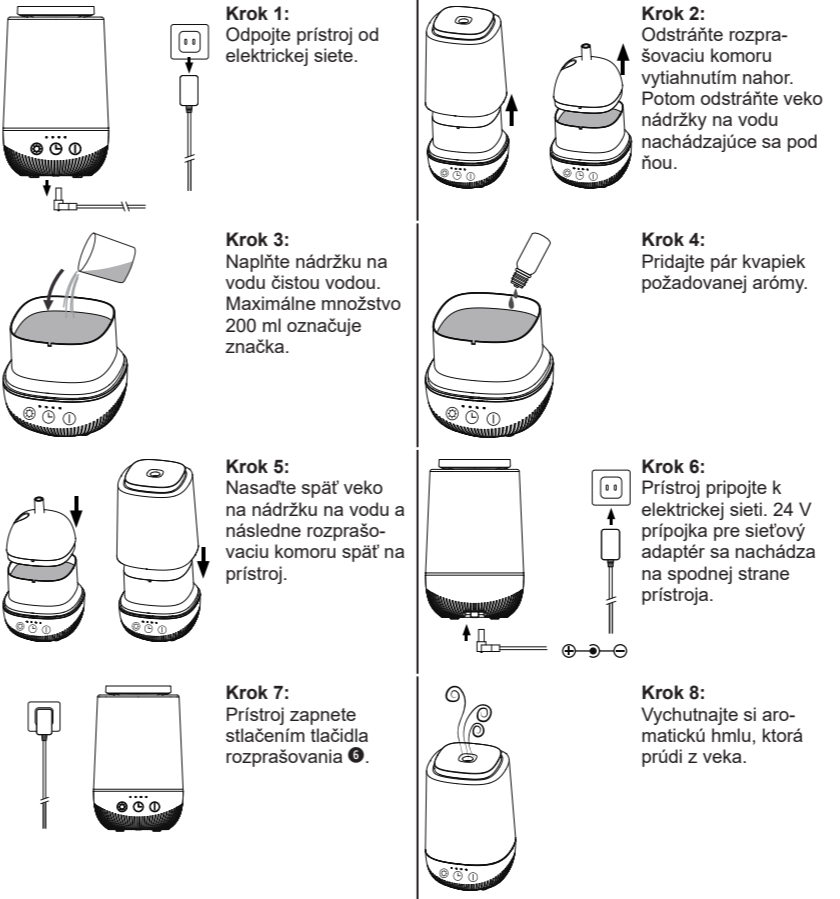

Čistenie a údržba

- Pri každodennej prevádzke vám odporúčame prístroj dôkladne vyčistiť minimálne každé tri dni. Prístroj vyčistíte aj pred dlhšími dobami uschovania alebo po nich.
- Keď prístroj nebudete dlhšie používať: vyprázdnite prístroj a nádržku, aby ste predišli tvorbe rias, resp. nečistotám. Nádržku z času na čas vydezinfikujte alkoholom a prístroj zvonku mäkkou handrou. Prístroj skladujte výlučne na suchom, chladnom mieste, najlepšie v originálnom balení.
- Pred čistením prístroja sa presvedčte, že je vypnutý a sieťová zástrčka je vyťahnutá zo zásuvky.
- Vyprázdnite nádržku na vodu a vysušte ju mäkkou, suchou handrou.
- Ak chcete použiť inú arómu, umyte nádržku na vodu čistou vodou, aby sa rôzne arómy navzájom nezmiešali.
- Prístroj očistite zvonka mäkkou, vlhkou handrou. Následne ho vysušte mäkkou, suchou handrou.
- Nikdy nepoužívajte agresívne čistiace prostriedky, riedidlá, benzín, hrubé kefy alebo podobne. Povrch prístroja je citlivý.

Odvápnenie

V závislosti od tvrdosti vody odporúčame odstraňovanie vodného kameňa po každých 5 až 6 použitiach alebo každých 14 dní. Prípadné zvyšky vodného kameňa je možné odstrániť odvápnovačom (kyselinou citrónovou).

- Odpojte prístroj od elektrickej siete.
- Použite odvápnovač podľa pokynov výrobcu. (Prípadne naplňte nádržku na vodu maximálne 10 ml vody a pridajte 3 polievkové lyžice kyseliny citrónovej.)
- Odvápnovač nechajte pôsobiť aspoň 15 minút.
- Vyprázdnite nádržku na vodu a vypláchnite ju čistou vodou.
- Nakoniec nádržku na vodu vyutierajte a vysušte ju mäkkou, suchou handrou.

Technické údaje

Názov a model:	medisana Aromatický rozprašovač AD 650
Napájanie:	cez sieťový adaptér AS019-2400500V, dĺžka kábla cca 140 cm
Vstup:	100 – 240 V~ 50/60 Hz
Výstup:	24 V=== 0,5 A
Spotreba:	12 W
Príkon vo vypnutom stave:	< 0,5 W
Nádržka na vodu:	200 ml (stačí na 8-hodinovú prevádzku)
Intenzita rozprašovania:	max. 15 – 25 ml/h
Rozmery:	cca 11 × 11 × 17,8 cm
Hmotnosť:	cca 420 g
Hluk:	< 30 dB (vo vzdialenosti 1 m)
Číslo výrobcu:	60089
Číslo EAN:	40 15588 60089 0

Likvidácia



Tento prístroj sa nesmie likvidovať spolu s komunálnym odpadom. Každý používateľ je povinný všetky elektrické alebo elektronické prístroje bez ohľadu na to, či obsahujú, alebo neobsahujú škodlivé látky, odovzdať v zbernom mieste vo svojej obci alebo v obchode, aby sa mohli ekologicky zlikvidovať. Skôr ako prístroj zlikvidujete, vyberte z neho batériu. Použitú batériu neodhadzujte do komunálneho odpadu, ale do špeciálneho odpadu alebo ich odovzdajte do zberne na batérie v špecializovanom obchode. O likvidácii sa informujte na svojom komunálnom úrade alebo u svojho predajcu.

Záručné a servisné podmienky

Naše záručné podmienky uvedené nižšie neobmedzujú vaše zákonné práva na reklamáciu. V prípade uplatnenia záruky sa obráťte na svoj špecializovaný obchod alebo priamo na servisné pracovisko. Ak budete musieť prístroj zaslať, uveďte, o akú poruchu ide, a priložte kópiu potvrdenia o kúpe.

Platia tieto záručné podmienky:

- Na výrobky **medisana** sa od dátumu predaja poskytuje 3-ročná záruka.Pri uplatnení záruky sa dátum predaja preukazuje potvrdením o kúpe alebo faktúrou.
- Nedostatky v dôsledku materiálových alebo výrobných chýb budú počas záručnej lehoty odstránené bezplatne.
- Uplatnením záruky nedochádza k predĺženiu záručnej lehoty prístroja ani vymenených konštrukčných dielov.
- Zo záruky sú vyňaté:
 - Všetky škody, ktoré boli spôsobené nevhodným zaobchádzaním, napríklad nedodržaním návodu na použitie.
 - Škody, ktoré boli spôsobené opravou alebo zásahmi kupujúceho alebo neoprávnených tretích osôb.
 - Škody spôsobené počas prepravy od výrobcu k používateľovi alebo pri zaslaní servisnému pracovisku.
 - Náhradné diely, ktoré podliehajú normálnemu opotrebovaniu.
- Ručenie za nepriame alebo priame následné škody, ktoré boli spôsobené prístrojom, je vylúčené aj vtedy, keď bola škoda na prístroji uznaná ako záručný prípad.



medisana GmbH,
Carl-Schurz-Str. 2, 41460 NEUSS, Nemecko

V záujme neustáleho zlepšovania výrobkov si vyhradujeme technické a konštrukčné zmeny.

Aktuálne znenie tohto návodu na použitie nájdete na stránke <https://docs.medisana.com/60089>.

Informácie o službách nájdete tu: <https://www.medisana.com/servicepartners>



SI Navodila za uporabo Razpršilnik dišav AD 650

Naprava in upravljalni elementi

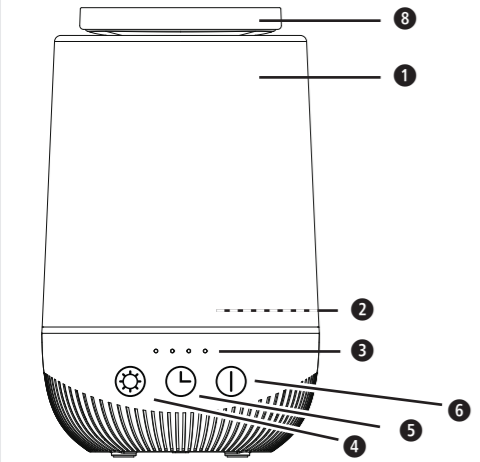

- 1 Difuzijska posoda (z zamenljivim 8 pokrovom)
- 2 Posoda za vodo (z ločeno odstranljivim pokrovom)
- 3 Štiri LED diode za prikaz časa delovanja (Vsaka LED dioda pomeni 2 uri delovanja)
- 4 Tipka za luč (vklop/izklop in barva)
- 5 Tipka za časovnik
- 6 Tipka za vklop/izklop in nastajanje meglice
- Omrežni adapter s priključnim kablom (brez sl.)

Razlaga znakov

POMEMBNO
Neupoštevanje teh navodil lahko privede do težkih telesnih poškodb ali škode na napravi.

OPOZORILO
Upoštevajte opozorila, saj lahko samo tako preprečite morebitne poškodbe uporabnika.

POZOR
Te napotke je treba upoštevati, da preprečite morebitne poškodbe naprave.

NAPOTEK
Ti napotki vas bodo dodatno podučili glede namestitve ali delovanja.

Napravo uporabljajte samo v zaprtih prostorih!

Posodo za vodo očistite vsake tri dni!

Razred zaščitite II

LOT Številka LOT

Proizvajalec

Simboli/kode za recikliranje: so namenjeni obveščanju o materialu in njegovi pravilni uporabi in recikliranju.



SI Varnostni napotki

Pred uporabo izdelka skrbno preberite navodila za uporabo, še posebej varnostne napotke, in jih shranite za kasnejšo uporabo. Če napravo predate tretjim osebam, nujno priložite ta navodila za uporabo.

Napravo uporabljajte le v za to predviden namen in v skladu z navodili za uporabo. Vsaka napačna uporaba lahko privede do nevarnih situacij in tudi do prenehanja veljavnosti garancije.

- Naprava ni namenjena za komercialno ali medicinsko uporabo.
- Za polnjenje uporabljajte samo vodo ali aromatizirano vodo in nobenih drugih vrst tekočin.
- Naprave nikoli ne uporabljajte v vlažnem okolju, npr. v kopalnici ali savni.
- Naprave ne uporabljajte na prostem in jo zaščitite pred vremenskimi vplivi.
- Naprave ne uporabljajte v prostorih z odprtim ognjem (npr. kamin, plinski štedilnik, sveče) ali v vnetljivem okolju (npr. vnetljivi predmeti, bencin, vnetljivi plini, barve).
- Naprave ne uporabljajte neposredno pred klimatsko napravo ali neposredno pred katerokoli električno napravo. Prepričajte se, da se megla, ki jo ustvarja naprava, ne premika v smeri električnih naprav ali na vodo občutljivega pohištva in sten.
- Pri priključitvi naprave bodite pozorni na to, da sta kabel in vtič prosto dostopna.
- V notranjost naprave ne sme priti tekočina. To lahko poškoduje napravo, predstavlja pa tudi nevarnost požara.
- Ta naprava se lahko uporablja samo z ustreznim omrežnim napajalnikom (AS019-2400500V).
- Za izklop naprave iz električnega omrežja vedno izvlecite vtič iz vtičnice. Ne vlecite za kabel!
- V napravo nikoli ne vstavljajte predmetov; v posodi za vodo ne sme biti tujkov, zlasti ne majhnih predmetov.

- za posebne posameznike**
- Otroci od 8 let naprej ter osebe z zmanjšanimi fizičnimi, senzornimi ali mentalnimi sposobnostmi ali pomanjkanjem izkušenj in znanja lahko napravo uporabljajo le pod nadzorom ali potem, ko so bili poučeni o varni uporabi naprave in tveganjih, ki izhajajo iz tega.
 - Otroci se ne smejo igrati z napravo.
 - Čiščenja in uporabniškega vzdrževanja ne smejo opravljati otroci brez nadzora odraslih oseb.
 - Napravo hranite izven doseg a otrok.

Pred uporabo naprave

- Pred vsako uporabo skrbno preverite, da naprava ni poškodovana. Okvarjene naprave ne smete uporabljati.
- Naprave ne uporabljajte, kadar so na njej vidne poškodbe, če ne deluje brezhibno, če je padla na tla ali če je vlažna. V izogib nevarnostim pošljite napravo v popravilo v servisni center.

Uporaba naprave

- Naprave ne uporabljajte, če v posodi za vodo ni tekočine ali če je je premalo. Voda v posodi ne sme biti zamrznjena ali vroča.
- Nikoli ne zamašite izhoda za meglo ali zrak.
- Pri prevozu, polnjenju ali praznjenju posode za vodo se vedno prepričajte, da je naprava izklopljena in da je omrežni vtič izvlečen iz vtičnice.
- Po uporabi izklopite vse funkcije in izvlecite omrežni vtič iz vtičnice.
- Pri priključitvi in uporabi naprave upoštevajte navodila v teh navodilih.
- Ko je naprava vklopljena, je ne pokrivajte. Nikoli je ne uporabljajte pod odevami ali vzglavniki. Obstaja nevarnost požara, električnega udara in telesnih poškodb.
- Posode za vodo med delovanjem ne smete odpreti.
- Če naprave nekaj časa ne boste uporabljali, izpraznite posodo za vodo.
- Če upravičeno dvomite v varnost izdelka, njegovo delovanje ali uporabo, se obrnite na proizvajalca ali servisni center.
- Če je omrežni priključek te naprave poškodovan, ga mora v izogib nevarnostim zamenjati proizvajalec ali služba za pomoč strankam ali usposobljena oseba.
- Napravo postavite na trdno, ravno in vodoodporno površino, s katere se ne more prevrniti. Zaradi mehkih in neravnih površin lahko tekočina iz posode za vodo steče v notranjost naprave.
- Ne zakrivajte prezračevalnih odprtin naprave in jih zaščitite pred prahom in umazanijo.

Vzdrževanje in čiščenje

- Naprave ne razstavljajte – obstaja nevarnost električnega udara in požara.
- Naprave ne potaplajte v vodo ali druge tekočine.
- Če bi kljub temu v notranjost naprave prodrla tekočina, takoj izvlecite vtič.
- Napravo hranite v suhem okolju.
- OPOZORILO! Mikroorganizmi, ki so lahko prisotni v vodi ali okolju, v katerem se naprava uporablja ali shranjuje, se lahko razvijejo v posodi za vodo in se sprostijo v zrak, kar lahko povzroči resna tveganja za zdravje, če se voda ne obnavlja in posoda za vodo ni pravilno očiščena vsake tri dni!
- Upoštevajte, da lahko visoka vlažnost spodbuja rast bioloških organizmov v okolju.
- Pazite, da se območje okoli naprave ne navlaži ali zmoči. Če se pojavi vlaga, izklopite napajanje naprave. Če izhodne moči ni mogoče zmanjšati, napravo uporabljajte s prekinitvami.
- Poskrbite, da vpojni materiali, kot so preproge, zavese, draperije ali namizni prtji, ne bodo vlažni.
- Nikoli ne puščajte vode v posodi za vodo, ko naprave ne uporabljate.
- Pred shranjevanjem napravo izpraznite in očistite.
- Pred naslednjo uporabo napravo očistite.
- Naprave ni treba vzdrževati. Napravo lahko čistite sami. V primeru okvare ali poškodbe naprave ne popravljajte sami, saj boste s tem izgubili pravico do garancijskih zahtevkov. V izogib nevarnostim se posvetujte s pooblaščenim prodajalcem in popravila opravljajte le v pooblaščenih servisnih centrih.
- Uporabljajte izključno za napravo predvideno dodatno upremo, ki jo dobavlja proizvajalec.
- Pred polnjenjem napravo popolnoma izklopite iz električnega omrežja.
- Ko napravo čistite ali je ne uporabljate, jo popolnoma izklopite iz električnega omrežja.

Predvidena uporaba

Naprava je namenjena za navlažitev zraka v suhih prostorih. Naprava ni namenjena za komercialno uporabo, temveč izključno za zasebno domačo uporabo. Pri predvideni uporabi morate upoštevati tudi vsa navodila in predpise v tem priročniku. Vsaka drugačna uporaba se šteje za nedovoljeno uporabo.

Obseg dobave

- Najprej preverite, ali je naprava popolna in da ni poškodovana. V primeru dvoma, naprave ne uporabljajte in se obrnite na svojega prodajalca ali servisno mesto. Obseg dobave je:
- 1 **medisana** razpršilnik dišav **AD 650**
 - 1 omrežni adapter s priključnim kablom, tip (AS019-2400500V)
 - 1 kratka navodila

Embalaža je namenjena za ponovno uporabo ali za vračilo v reciklažo. Prosimo, da embalažo, ki je več ne potrebujete, pravilno odstranite. Če med odpiranjem izdelka opazite poškodbe, nastale med transportom, se takoj obrnite na vašega prodajalca.

OPOZORILO
Pazite, da embalažna folija ne pride v roke otrok! Obstaja nevarnost zadužitve!

Uporaba naprave

Razpršilnik dišav **AD 650** priključite na priloženi omrežni adapter in ga vtaknite v vtičnico. (**AD 650** je izklopljen.)

AD 650 se upravlja s tremi senzorskimi gumbi 4, 5, 6, ki se nahajajo na sprednji strani ohišja.

- 1 **Tipka za nastajanje meglice 6**
- Prvi pritisk na tipko za vklop/izklop/difuzijo 6 vklopi razprševanje in lučko LED.
 - » Napravo lahko vklopite le, če je posoda za vodo 2 pravilno napolnjena.
 - » Poleg tega se naprava samodejno izklopi po največ 10 sekundah, ko v posodi ni več dovolj vode.
 - Drugi pritisk tipke za vklop/izklop/razprševanje 6 takoj izklopi napravo.

- 2 **Tipka za časovnik 5**
- Z vsakim pritiskom na tipko časovnika 5 se ciklično nastavi ena od naslednjih časovnih nastavitvev:
- 1. Pritisk na tipko: 2-urno delovanje. To je označeno z vklopom prve LED diode 3.
 - 2. Pritisk na tipko: 4-urno delovanje. Prižgeta se prvi dve LED diodi 3.
 - 3. Pritisk na tipko: 6-urno delovanje. Prižgejo se prve tri LED diode 3.
 - 4. Pritisk na tipko: 8-urno delovanje. Prižgejo se vse LED diode 3.
 - 5. Pritisk na tipko: Izklop časovnika, tj. obratovanje brez aktivnega časovnika.

- 3 **Tipka za osvetlitev 4**
- Ob vsakem pritisku na tipko za osvetlitev 4 se ciklično nastavi naslednja barvna nastavitvev:
- 1. Pritisk na tipko: Barvna osvetlitev se spreminja samodejno.
 - Od 2. Pritisk na tipko: Določeno sosledje barv: bela → modra → rdeča → zelena → rumena → vijolična → ponovno bela
 - Dolg pritisk na tipko (pribl. 3 sekunde): Lučka LED se izklopi.

Posodo za vodo napolnite z vodo in dišavo.

Posodo napolnite z največ 200 ml sveže vode in dodajte nekaj kapljic aromatične esence, odvisno od zelene intenzivnosti dišave. Odlična so aromatična olja **medisana** in vse druge v vodi topne dišave (niso v embalaži).

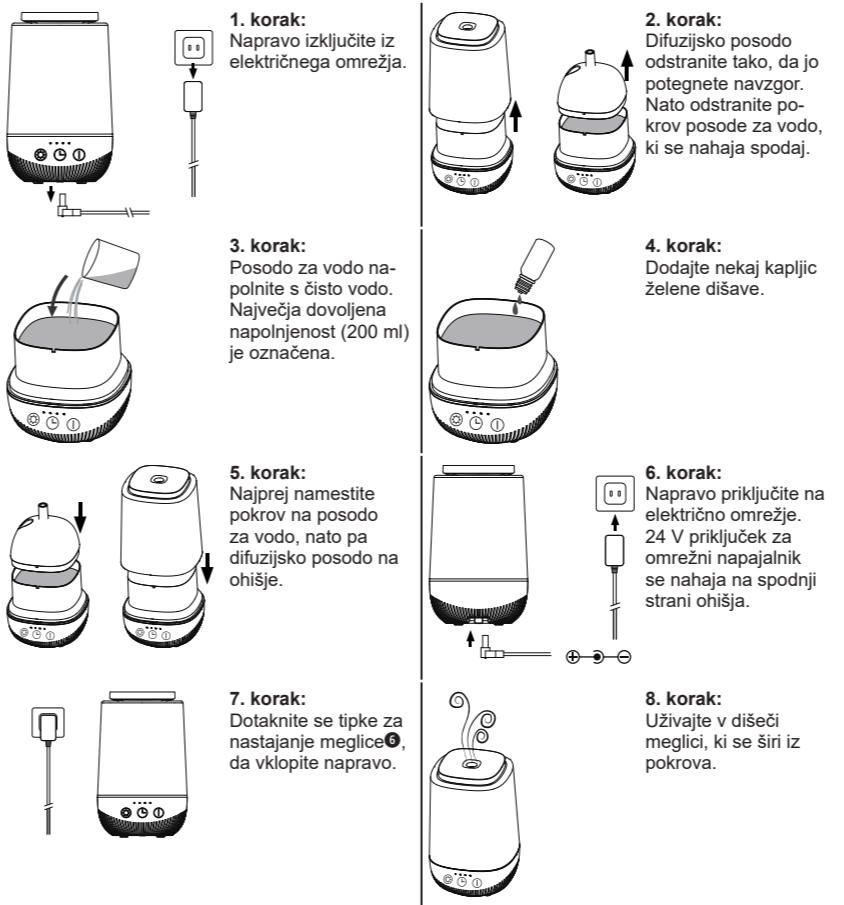

Čiščenje in nega

- Pri vsakodnevni uporabi priporočamo, da napravo vsake tri dni temeljito očistite. Napravo očistite tudi pred in po daljših časih shranjevanja.
- Ob daljši neuporabi: Če naprave in posode dlje časa ne uporabljate, ju izpraznite, da preprečite algizacijo ali onesaženje. Posodo občasno razkužite z alkoholom, zunanost naprave pa z mehko krpo. Napravo shranjujte le v suhem in hladnem prostoru, po možnosti v originalni embalaži.
- Pred čiščenjem naprave se prepričajte, da je izklopljena in da je omrežni vtič izvlečen iz vtičnice.
- Izpraznite posodo za vodo in jo posušite z mehko in suho krpo.
- Če želite uporabiti drugo dišavo, posodo za vodo sperite s čisto vodo, da se dišave ne bodo pomešale.
- Zunanost naprave očistite z mehko in vlažno krpo. Nato jo posušite z mehko in suho krpo.
- Nikoli ne uporabljajte agresivnih čistil, razredčil, bencina, trdih ščetk ali podobnega. Površina naprave je občutljiva.

Odstranjevanje vodnega kamna

- Priporočamo, da glede na trdoto vode odstranjujete vodni kamen po 5-6 uporabah ali na vsakih 14 dni. Morebitne ostanke vodnega kamna lahko odstranite s sredstvom za odstranjevanje vodnega kamna (citronska kislina).
- Napravo izključite iz električnega omrežja.
 - Odstranjevalec vodnega kamna uporabite v skladu z navodili proizvajalca. (Posodo za vodo lahko napolnite tudi z največ 10 ml vode in dodajte 3 žlice citronske kisline).
 - Sredstvo za odstranjevanje vodnega kamna pustite delovati vsaj 15 minut.
 - Izpraznite posodo za vodo in jo sperite s čisto vodo.
 - Na koncu posodo za vodo obrišite in posušite z mehko in suho krpo.

Tehnični podatki

Ime in model:	medisana Razpršilnik dišav AD 650
Električno napajanje:	prek omrežnega napajalnika AS019-2400500V, dolžina kabla pribl. 140 cm Vhod: 100 - 240 V ~ 50/60 Hz Izhod: 24 V== 0,5A 12W
Poraba:	Poraba energije v izklopljenem stanju: <0,5W
Posoda za vodo:	200 ml (dovolj za 8 ur delovanja)
Stopnja nastajanja meglice:	najv. 15 - 25 ml/h
Mere:	pribl. 11 × 11 × 17,8 cm
Teža:	pribl. 420 g
Raven hrupa:	< 30 dB (na razdalji 1 m)
Številka artikla:	60089
Številka EAN:	40 15588 60089 0

Odstranitev

Te naprave ne smete odstraniti skupaj z gospodinjstvi odpadki. Vsak uporabnik je dolžan oddati vse električne in elektronske naprave na zbirno mesto v domačem kraju ali vrniti v trgovino, da bodo lahko odstranjeni na okolju prijazen način. Pred odstranitvijo iz naprave vzemite baterije. Izrabljenih baterij ne odstranjujte skupaj z gospodinjstvi odpadki ampak kot posebne odpadke ali pa jih predajte na zbiralnih mestih v specializiranih trgovinah. V zvezi z odstranjevanjem se obrnite na vaš lokalni komunalni organ ali vašega trgovca.

Garancijski pogoji in pogoji za popravila

Vaših zakonskih pravic naša v nadaljevanju predstavljena garancija ne omejuje. V primeru garancijskega zahtevka vas prosimo, da se obrnete na vašega trgovca ali neposredno na servisno mesto. Če nam boste morali napravo poslati nazaj po pošti, napišite, kaj je narobe in dodajte kopijo računa. Veljajo naslednji garancijski pogoji:

1. Na **medisana** izdelke zagotavljamo 3 leta garancije od dneva prodaje. V primeru garancijskega zahtevka, se datum nakupa dokazuje s potrdilom o datumu nakupa in računom.
2. Okvare zaradi napak materiala ali izdelave bodo brezplačno odpravljene v garancijskem času.
3. Garancijska storitev ne pomeni, da se garancijski čas podaljša. Ta se namreč ne podaljša niti za napravo niti za zamenjane elemente.
4. Iz garancije je izključeno naslednje:
 - a. Škoda, ki je posledica nepravilnega ravnanja z napravo ali neupoštevanja navodil za uporabo.
 - b. Škoda, ki je posledica popravil ali posegov v napravo s strani kupca ali nepooblaščene osebe.
 - c. Škoda, ki je nastala med potjo od proizvajalca do uporabnika, ali škoda, ki je posledica pošiljanja na servisno mesto.
 - d. Dodatni deli, ki so izpostavljeni običajni obrabi.
5. Jamstvo za posredno in neposredno posledično škodo, ki jo je povzročila naprava, je izključeno tudi takrat, ko se škoda na napravi prizna kot garancijski primer.

medisana GmbH, Carl-Schurz-Str. 2, 41460 NEUSS, NEMČIJA

Zaradi sprotnih izboljšav izdelka si pridružujemo pravico do tehničnih in vizualnih sprememb izdelka.

Trenutno veljavno različico teh navodil si oglejte na <https://docs.medisana.com/60089>. Informacije o storitvah so na voljo tukaj: <https://www.medisana.com/servicepartners>

medisana®

HR Upute za uporabu Difuzor arome AD 650

Uređaj i elementi za upravljanje

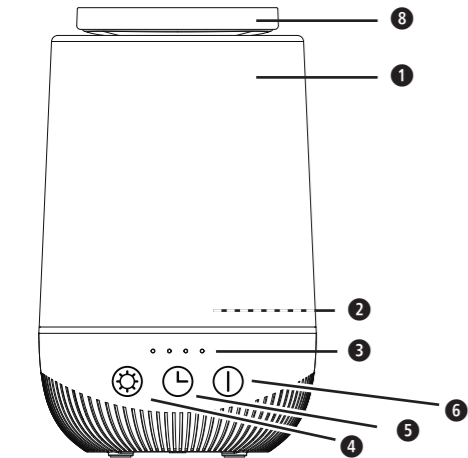

- 1 Komora za maglicu (s izmjenjivim **8** poklopcem)
 - 2 Spremnik za vodu (sa zasebnim poklopcem koji se može skidati)
 - 3 Četiri LED diode za prikaz trajanja rada. (Svaka LED dioda označava 2 sata rada.)
 - 4 Tipka za svjetlo (uključeno/isključeno i boja)
 - 5 Tipka Timer
 - 6 Tipka Uključi/Isključi za stvaranje maglice
- Adapter s priključnim kabelom (bez slike)

Objašnjenje znakova



VAŽNO

Nepridržavanje ove Upute može dovesti do teških ozljeda i oštećenja na uređaju.



UPOZORENJE

Ovih se upozorenja treba pridržavati da bi se spriječila moguće ozljede korisnika.



OPREZ

Ovih se napomena treba pridržavati kako bi se spriječila oštećenja uređaja.



NAPOMENA

Ove napomene pružaju vam korisne dodatne informacije o instalaciji ili o radu uređaja.



Koristite uređaj samo u zatvorenim prostorijama!



Očistite spremnik vode svaka 3 dana!



Razred zaštite II



Broj ŠARŽE



Proizvođač



Simboli za reciklažu / kodovi:
Oni služe za pružanje informacija o materijalu i njegovoj pravilnoj uporabi te recikliranju.



HR Sigurnosne napomene



Prije nego započnete koristiti uređaj, pažljivo pročitajte Uputu o uporabi, osobito sigurnosne napomene i sačuvajte tu Uputu za kasnije potrebe. Kada uređaj dajete drugima na korištenje, obavezno im uručite i njegovu Uputu o uporabi.



Uređaj upotrebljavajte samo u skladu s njegovom namjenom prema Uputama za uporabu. Svaka nenamjenska uporaba može dovesti do opasnih situacija, a osim toga, svakom nenamjenskom uporabom poništava se jamstvo.

- Uređaj nije predviđen za korištenje u profesionalne ili medicinske svrhe.
- Za punjenje upotrebljavajte isključivo vodu ili aromatiziranu vodu i nikakve druge vrste tekućina.
- Nikada ne upotrebljavajte uređaj u vlažnom okruženju, npr. u kupaćanicama ili sauni.
- Ne upotrebljavajte uređaj na otvorenom i zaštitite ga od vremenskih utjecaja.
- Ne upotrebljavajte uređaj u prostorijama s otvorenim plamenom (npr. kamin, plinski štednjak, svijeće) ili u zapaljivom okruženju (npr. u blizini zapaljivih predmeta, benzina, zapaljivih plinova, boja).
- Ne upotrebljavajte uređaj izravno ispred klima-uređaja ili izravno ispred bilo kojeg električnog uređaja. Pripazite da se maglica koju uređaj proizvodi ne kreće u smjeru električnih uređaja ili namještaja i zidova osjetljivih na vodu.
- Priključite uređaj samo na način da su kabel i priključni mrežni utikač nesmetano dostupni.
- Nikakve tekućine ne smiju dospjeti u unutrašnjost uređaja. Ne samo da bi to moglo oštetiti uređaj, već predstavlja i opasnost od požara.
- Uređaj smije raditi samo uz pomoć pripadajućeg mrežnog adaptera (AS019-2400500V).
- Kako biste uređaj odvojili od električne mreže, mrežni utikač uvijek izvucite iz utičnice. Ne vucite za kabel!
- Nikada ne stavljajte predmete u uređaj, u spremniku za vodu se ne smiju nalaziti strana tijela, posebice ne sitni predmeti.

Za pojedine skupine osoba

- Ovaj uređaj mogu koristiti djeca od 8 i više godina te osobe smanjenih fizičkih, senzoričkih ili mentalnih sposobnosti ili s manjkom iskustva i znanja, ako ih se nadzire ili ako su poučene o sigurnom korištenju uređaja i ako razumiju opasnosti koje iz toga proizlaze.
- Djeca se ne smiju igrati uređajem.
- Čišćenje i korisničko održavanje uređaja djeca ne smiju obavljati bez nadzora.
- Držite uređaj izvan dohvata djece.

Prije rada s uređajem

- Prije svakog korištenja uređaja pažljivo provjerite prisutnost oštećenja. Neispravan uređaj ne smije se uključivati.
- Ne upotrebljavajte uređaj ako na njemu postoje vidljiva oštećenja, ako ne funkcionira besprijeekorno, ako je pao na tlo ili je vlažan. Kako biste izbjegli opasnosti, pošaljite uređaj na popravak u servisnu službu.

O radu uređaja

- Ne uključujte uređaj ako mu je spremnik za vodu prazan ili ako je u njemu prelamlo vode. Voda u spremniku ne smije biti niti smrznuta niti vruća.
- Nikada ne blokirajte otvore/ispuste za maglicu odnosno zrak.
- Prilikom transporta, punjenja ili pražnjenja spremnika za vodu uvijek pripazite na to da je uređaj isključen i da je utikač izvručen iz utičnice.
- Isključite sve funkcije nakon upotrebe uređaja i izvucite utikač iz utičnice.
- Obratite pažnju na upute u ovim Uputama za uporabu kada uređaj priključujete i primjenjujete.
- Ne prekrivajte uređaj dok je uključen. Nikada ne upotrebljavajte uređaj ispod pokrivača/deke ili jastuka. Postoji opasnost od požara, strujnog udara i ozljeđivanja.
- Tijekom rada, spremnik za vodu ne smije biti otvoren.
- Ispraznite spremnik za vodu ako uređaj nećete upotrebljavati neko vrijeme.
- Ako opravdano sumnjate u sigurnost proizvoda, njegov rad ili korištenje, obratite se proizvođaču ili svojoj servisnoj službi.
- Ako je vod za priključenje uređaja na mrežu oštećen, moraju ga zamijeniti proizvođač ili njegova služba za korisnike ili slično kvalificirana osoba, kako bi se izbjegle opasnosti.
- Postavite uređaj na čvrstu, ravnu, vodootpornu podlogu tako da se ne može prevrnuti. Meke, neravne površine mogu uzrokovati curenje tekućine iz spremnika za vodu u unutrašnjost uređaja.
- Ne zatvarajte ventilacijske otvore uređaja i držite ih bez prašine i nečistoća.

O održavanju i čišćenju

- Ne rastavljajte uređaj - postoji opasnost od strujnog udara i požara.
- Uređaj ne uranjajte u vodu ili u druge tekućine.
- Ako bi tekućina ipak dospjela u unutrašnjost uređaja, odmah izvucite mrežni utikač.
- Čuvajte uređaj samo u suhom okruženju.
- UPOZORENJE! Mikroorganizmi koji mogu postojati u vodi ili u okolini u kojoj se uređaj koristi i čuva, mogu se u spremniku vode razvijati odn. rasti te biti otpuhani u zrak. To može dovesti do ozbiljnih zdravstvenih ugroza, posebice ako se voda ne mijenja i spremnik ne čisti redovno svaka 3 dana!
- Vodite računa o tome da velika vlažnost zraka može pospješiti rast bioloških organizama u okolini.
- Pripazite da područje oko uređaja ne postane viažno ili mokro. Ako se pojavi vlaga, smanjite radni učinak uređaja. Ako se izlazna snaga ne može smanjiti, rabite uređaj s prekidima.
- Pripazite da upijajući materijali poput tepiha, dekora, zavjesa ili stolnjaka ne postanu vlažni.
- Nikada ne ostavljajte vodu u spremniku za vodu ako je uređaj izvan upotrebe.
- Prije njegova skladištenja, ispraznite i očistite uređaj.
- Prije svake sljedeće upotrebe očistite uređaj.
- Uređaj ne zahtijeva održavanje/servisiranje. Vi osobno smijete čistiti uređaj samo izvana. U slučaju smetnji ili oštećenja nemojte sami popravljati uređaj jer se u tom slučaju gubi svako pravo na jamstvo. Pitajte svog specijaliziranog trgovca i provodite popravke samo u ovlaštenim servisima kako biste izbjegli moguće rizike.
- Upotrebljavajte samo dijelove pribora koji su predviđeni za ovaj uređaj i koje je isporučio proizvođač.
- Prije nego što ga počnete puniti, odvojite uređaj u potpunosti od strujne mreže.
- Kada ga čistite ili primjenjujete, uređaj u potpunosti odvojite od strujne mreže.

Namjensko korištenje uređaja

Uređaj služi za obogaćivanje aromama zraka u prostoriji, u suhom interijeru. Uređaj nije osmišljen za komercijalnu upotrebu, već je namijenjen isključivo za upotrebu u privatnom kućanstvu. Namjenska upotreba također zahtijeva poštivanje svih uputa i propisa navedenih u ovim Uputama za uporabu. Svaka drugačija primjena smatra se nenamjenskom.

Opseg isporuke

Prije upotrebe prvo provjerite je li uređaj u cijelosti isporučen i ima li na njemu kakvih oštećenja. Ako ste u nedoumici, ne upotrebljavajte uređaj i obratite se svojem prodavaču ili servisnoj službi. U opseg isporuke pripadaju:

- 1 **medisana** Difuzor arome **AD 650**
- 1 Mrežni adapter s priključnim kabelom, tip (AS019-2400500V)
- 1 Kratke upute



Ambalaža se može ponovno iskoristiti ili vratiti u kružno gospodarstvo. Ambalažni materijal koji vam više nije potreban zbrinite u skladu s propisima. Ako prilikom raspakiravanja primijetite oštećenje nastalo uslijed transporta, molimo vas da odmah stupite u kontakt sa svojim trgovcem.



UPOZORENJE

Vodite računa o tome da folije ambalaže ne dospiju u ruke djece! Postoji opasnost od gušenja!

Primjena uređaja

Povežite difuzor arome **AD 650** s isporučenim mrežnim adapterom, a potonji sa strujnom utičnicom. (Uređaj **AD 650** je nakon toga u isključenom stanju.)

Aparatno **AD 650** upravlja se putem tri senzorske tipke **4**, **5**, **6** koje se nalaze na prednjoj strani kućišta.

1 Tipka za stvaranje maglice **6**

- Prvim pritiskom tipke Uključi/Isključi za stvaranje maglice **6** uključuje se raspršivanje maglice i LED-svjetlo.
 - » Uređaj se može uključiti samo ako je spremnik za vodu **2** pravilno napunjen.
 - » Osim toga, uređaj se automatski isključuje unutar maks. 10 sekundi, čim više nema dovoljno vode u spremniku.
- Drugim pritiskom tipke Uključi/Isključi za stvaranje maglice **6** uređaj se odmah isključuje.

2 Tipka Timer **5**

Svaki put kada pritisnete tipku za satni mehanizam - Timer **5**, ciklički se preuzima po jedna od sljedećih postavki za vrijeme:

- 1. pritisak tipke: 2 sata rada. Prikazuje se na način da prva LED dioda **3** svijetli.
- 2. pritisak tipke: 4 sata rada. Svijetle dvije LED diode **3**.
- 3. pritisak tipke: 6 sati rada. Svijetle tri LED diode **3**.
- 4. pritisak tipke: 8 sati rada. Sve LED diode **3** svijetle.
- 5. pritisak tipke: isključenje timera, što znači rad bez aktiviranog timera/satnog mehanizma.

3 Tipka za svjetlo **4**

Svaki put kada pritisnete tipku za svjetlo **4**, ciklički se postavlja jedna od sljedećih postavki boja:

- 1. pritisak tipke: Boja svjetla mijenja se automatski.
- Nakon 2. pritiska tipke: fiksna, zadana boja: bijela → plava → crvena → zelena → žuta → purpurna → povratak na bijelu
- Dugim pritiskom tipke (oko 3 sekunde): LED svjetlo će se isključiti.

Punjenje spremnika vodom i aromom

Napunite spremnik s maksimalno 200 ml svježje vode i dodajte nekoliko kapi aromatične esencije, ovisno o željenom intenzitetu arome. Savršeno prikladan za aromatična ulja **medisana**, ali i za sve druge mirise koji su topivi u vodi (nije dio isporuke).

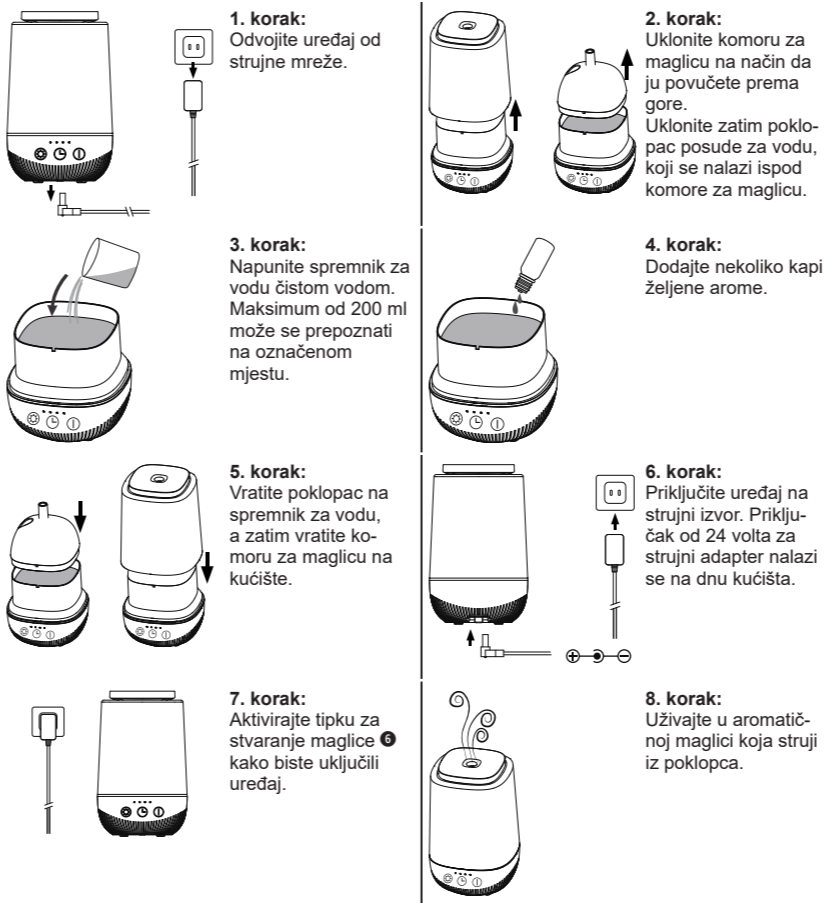

Čišćenje i održavanje

- Kod svakodnevnne upotrebe preporučujemo vam da uređaj temeljito očistite najmanje svaka tri dana. Uređaj također očistite i prije i poslije dužeg vremena nekorištenja.
- U slučaju dužeg nekorištenja: ispraznite uređaj i spremnik kako biste izbjegli onečišćenje algama odn. prljavštinom. Dezinficirajte povremeno spremnik alkoholom i uređaj izvana mekom krpom. Uređaj čuvajte isključivo na suhom i hladnom mjestu, najbolje u originalnoj ambalaži.
- Prije nego započnete s čišćenjem uređaja, provjerite je li uređaj isključen, a mrežni utikač izvručen iz utičnice.
- Ispraznite spremnik za vodu i posušite ga mekom, suhom krpom.
- Ako želite primijeniti drugu aromu, operite spremnik za vodu čistom vodom kako se različite arome ne bi međusobno pomiješale.
- Očistite uređaj izvana mekom, vlažnom krpom. Uređaj zatim posušite mekom, suhom krpom.
- Nikada ne primjenjujte agresivna sredstva za čišćenje, razrjeđivače, benzin, jake četke ili slično. Površina uređaja je osjetljiva.

Skidanje kamenca

Ovisno o tvrdoći vode, preporučujemo uklanjanje kamenca nakon svakih 5 do 6 primjena ili ritmično- no svakih 14 dana. Mogući ostatci kamenca mogu se odstraniti sredstvom za uklanjanje kamenca (limunska kiselina).

- Odvojite uređaj od strujne mreže.
- Sredstvo za uklanjanje kamenca upotrijebite sukladno uputama proizvođača. (Alternativno, napunite spremnik za vodu s najviše 10 ml vode i u to dodajte 3 žlice limunske kiseline.)
- Ostavite sredstvo za uklanjanje kamenca da djeluje najmanje 15 minuta.
- Ispraznite spremnik za vodu i isperite ga čistom vodom.
- Završno, spremnik za vodu prebrišite čistom krpom te posušite mekom, suhom krpom.

Tehnički podaci

Naziv i model:

Napajanje strujom:

medisana Difuzor arome **AD 650**
putem mrežnog adaptera AS019-2400500V,
duljina kabela oko 140 cm
Ulaz: 100 – 240 V~ 50/60 Hz
Izlaz: 24 V== 0,5 A
12 W
<0,5 W
200 ml (dostavno za 8 sati rada)
maks. 15 – 25 ml/h
oko 11 × 11 × 17,8 cm
Težina: oko 420 g
<30 dB (na razmaku od 1 m)
60089
EAN broj: 40 15588 60089 0

Potrošnja:

Primljena snaga u isključenom stanju:

Spremnik za vodu:

Stupanj stvaranja maglice:

Dimenzije:

Težina:

Buka:

Broj artikla:

EAN broj:

Zbrinjavanje

Ovaj uređaj ne smije se zbrinuti zajedno s ostalim kućnim otpadom. Svaki potrošač je obavezan sve električne ili elektroničke uređaje, neovisno o tome sadrže li oni opasne tvari ili ne, predati u reciklažno dvorište u svom gradu ili u trgovinu, kako bi isti mogli biti zbrinuti na ekološki prihvatljiv način. Prije zbrinjavanja uređaja uklonite iz njega baterije. Istrošene baterije ne bacajte u kućni nego u posebni otpad ili ih predajte na mjesto za skupljanje baterija u specijaliziranim trgovinama. Imate li pitanja o zbrinjavanju uređaja, obratite se svome komunalnom poduzeću ili svome trgovcu.

Jamstveni uvjeti i uvjeti popravka

Vaša zakonska jamstvena prava nisu ograničena našom garancijom koju ćemo predstaviti u nastavku. Ako nastupi jamstveni slučaj, obratite se svojoj specijaliziranoj trgovini ili izravno servisnoj službi. U slučaju da proizvod morate poslati poštom, u pošiljci navedite kvar i priložite presliku potvrde o plaćenom računu.

Pri tome vrijede sljedeći jamstveni uvjeti:

1. Na **medisana** proizvode odobrava se jamstvo u trajanju od 3 godine od datuma kupnje. Datum kupnje se u jamstvenom slučaju dokazuje potvrdom o plaćenom računu ili računom.
2. Nedostaci uslijed greške u materijalu ili proizvodnji otklanjaju se unutar jamstvenog roka besplatno.
3. Jamstvo ne produljuje jamstveno razdoblje – ni za uređaj ni za zamijenjene dijelove.
4. Iz jamstva su isključene(-a):
 - a. bilo kakve štete nastale zbog nepravilnog rukovanja uređajem, npr. zbog nepoštivanja Upute o uporabi;
 - b. štete koje se temelje na popravku ili zahvatima koje su poduzeli kupac ili neovlaštene treće osobe.
 - c. oštećenja koja su nastala na putu od proizvođača do potrošača ili koja su nastala tijekom slanja pošiljke u servisnu službu.
 - d. zamjenski dijelovi koji podliježu normalnom habanju.
5. Odgovornost za izravne ili neizravne posljedične štete koje uzrokuje uređaj isključena je i onda kada je nastala šteta na uređaju priznata kao garancijski slučaj.



medisana GmbH,
Carl-Schurz-Str. 2, 41460 NEUSS, Njemačka

U okviru stalnog poboljšanja proizvoda zadržavamo pravo na tehničke i dizajnerske izmjene.

Trenutačnu verziju ove Upute o uporabi možete pronaći na <https://docs.medisana.com/60089>.

Informacije o servisu možete pronaći ovdje: <https://www.medisana.com/servicepartners>



medisana®

HU Használati útmutató AD 650 illatosító párásitó

Készülék és kezelőelemek

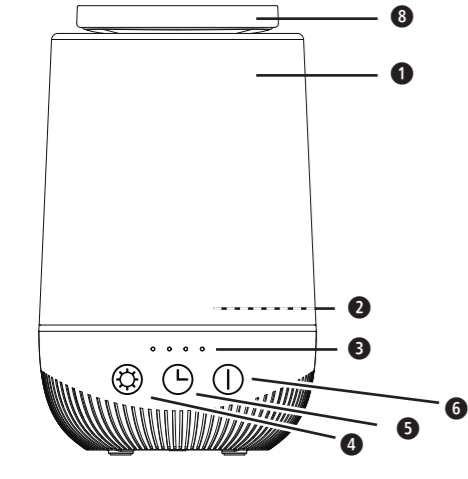

- 1** Kódkamra (cserélhető fedéllel **8**)
- 2** Vízartály (külön levehető fedéllel)
- 3** Négy LED az üzemidő kijelzésére (A LED-ek mindegyike 2 órányi működést jelent)
- 4** Lámpa gombja (be/ki és szín)
- 5** Időzítő gombja
- 6** Párásító be/ki gombja

– Hálózati adapter csatlakozókábellel (ábra nélkül)

Jelmagyarázat



FONTOS A felhasználó figyelmen kívül hagyása súlyos sérülésekhez vagy a készülék károsodásához vezethet.

FIGYELMEZTETÉS A felhasználó sérülésének megelőzése érdekében be kell tartani a figyelmeztető utasításokat.



FIGYELMEZTETÉS A felhasználó sérülésének megelőzése érdekében be kell tartani a figyelmeztető utasításokat.

FIGYELMEZTETÉS A felhasználó sérülésének megelőzése érdekében be kell tartani a figyelmeztető utasításokat.

FIGYELEM A készülék esetleges károsodásának megelőzése érdekében be kell tartani ezeket az utasításokat.



FIGYELEM A készülék esetleges károsodásának megelőzése érdekében be kell tartani ezeket az utasításokat.

FIGYELEM A készülék esetleges károsodásának megelőzése érdekében be kell tartani ezeket az utasításokat.

FIGYELEM A készülék esetleges károsodásának megelőzése érdekében be kell tartani ezeket az utasításokat.

FIGYELEM A készülék esetleges károsodásának megelőzése érdekében be kell tartani ezeket az utasításokat.

MEGJEGYZÉS Ezek a megjegyzések hasznos kiegészítő információkkal látják el a telepítéssel vagy a működtetéssel kapcsolatban.

MEGJEGYZÉS Ezek a megjegyzések hasznos kiegészítő információkkal látják el a telepítéssel vagy a működtetéssel kapcsolatban.

MEGJEGYZÉS Ezek a megjegyzések hasznos kiegészítő információkkal látják el a telepítéssel vagy a működtetéssel kapcsolatban.

MEGJEGYZÉS Ezek a megjegyzések hasznos kiegészítő információkkal látják el a telepítéssel vagy a működtetéssel kapcsolatban.

MEGJEGYZÉS Ezek a megjegyzések hasznos kiegészítő információkkal látják el a telepítéssel vagy a működtetéssel kapcsolatban.

MEGJEGYZÉS Ezek a megjegyzések hasznos kiegészítő információkkal látják el a telepítéssel vagy a működtetéssel kapcsolatban.

MEGJEGYZÉS Ezek a megjegyzések hasznos kiegészítő információkkal látják el a telepítéssel vagy a működtetéssel kapcsolatban.

MEGJEGYZÉS Ezek a megjegyzések hasznos kiegészítő információkkal látják el a telepítéssel vagy a működtetéssel kapcsolatban.

MEGJEGYZÉS Ezek a megjegyzések hasznos kiegészítő információkkal látják el a telepítéssel vagy a működtetéssel kapcsolatban.

MEGJEGYZÉS Ezek a megjegyzések hasznos kiegészítő információkkal látják el a telepítéssel vagy a működtetéssel kapcsolatban.

MEGJEGYZÉS Ezek a megjegyzések hasznos kiegészítő információkkal látják el a telepítéssel vagy a működtetéssel kapcsolatban.

MEGJEGYZÉS Ezek a megjegyzések hasznos kiegészítő információkkal látják el a telepítéssel vagy a működtetéssel kapcsolatban.

MEGJEGYZÉS Ezek a megjegyzések hasznos kiegészítő információkkal látják el a telepítéssel vagy a működtetéssel kapcsolatban.

MEGJEGYZÉS Ezek a megjegyzések hasznos kiegészítő információkkal látják el a telepítéssel vagy a működtetéssel kapcsolatban.

MEGJEGYZÉS Ezek a megjegyzések hasznos kiegészítő információkkal látják el a telepítéssel vagy a működtetéssel kapcsolatban.

MEGJEGYZÉS Ezek a megjegyzések hasznos kiegészítő információkkal látják el a telepítéssel vagy a működtetéssel kapcsolatban.

MEGJEGYZÉS Ezek a megjegyzések hasznos kiegészítő információkkal látják el a telepítéssel vagy a működtetéssel kapcsolatban.

MEGJEGYZÉS Ezek a megjegyzések hasznos kiegészítő információkkal látják el a telepítéssel vagy a működtetéssel kapcsolatban.

MEGJEGYZÉS Ezek a megjegyzések hasznos kiegészítő információkkal látják el a telepítéssel vagy a működtetéssel kapcsolatban.

MEGJEGYZÉS Ezek a megjegyzések hasznos kiegészítő információkkal látják el a telepítéssel vagy a működtetéssel kapcsolatban.

MEGJEGYZÉS Ezek a megjegyzések hasznos kiegészítő információkkal látják el a telepítéssel vagy a működtetéssel kapcsolatban.

MEGJEGYZÉS Ezek a megjegyzések hasznos kiegészítő információkkal látják el a telepítéssel vagy a működtetéssel kapcsolatban.

MEGJEGYZÉS Ezek a megjegyzések hasznos kiegészítő információkkal látják el a telepítéssel vagy a működtetéssel kapcsolatban.

MEGJEGYZÉS Ezek a megjegyzések hasznos kiegészítő információkkal látják el a telepítéssel vagy a működtetéssel kapcsolatban.

MEGJEGYZÉS Ezek a megjegyzések hasznos kiegészítő információkkal látják el a telepítéssel vagy a működtetéssel kapcsolatban.

MEGJEGYZÉS Ezek a megjegyzések hasznos kiegészítő információkkal látják el a telepítéssel vagy a működtetéssel kapcsolatban.

MEGJEGYZÉS Ezek a megjegyzések hasznos kiegészítő információkkal látják el a telepítéssel vagy a működtetéssel kapcsolatban.

HU Biztonsági tudnivalók

A termék használatba vétele előtt olvassa el figyelmesen a használati utasítást, különösképpen a biztonsági útmutatót, és őrizze meg a használati útmutatót későbbi felhasználásra. Ha a készüléket másnak adja tovább, a jelen használati útmutatót is feltétlenül adja oda.



A készülék csak a használati útmutatóban ismertetett rendeltetésének megfelelően használható. Bármilyen helytelen használat veszélyes helyzetekhez vezethet, és minden helytelen használat érvényteleníti a garanciát.

- Ez a készülék nem kereskedelmi célú vagy orvosi használatra készült.
- Kizárólag vizet, ill. illatosított vizet töltsön a készülékbe, semmilyen más folyadék nem használható a készülékkel.
- Soha ne használja a készüléket nedves környezetben, például fürdőszobában vagy szaunában.
- Ne használja a készüléket a szabadban, és óvja az időjárás viszontagságaitól.
- Ne használja a készüléket olyan helyiségekben, ahol nyílt láng (pl. tűzhely, gázkályha, gyertya) vagy valamilyen gyúlékony anyag van (pl. éghető tárgyak, benzin, gyúlékony gázok, festékek).
- Ne használja a készüléket közvetlenül klímaberendezések vagy bármilyen elektromos készülékek előtt. Győződjön meg arról, hogy a készülék által kifújút pára nem irányul elektromos készülékek vagy nedvességre érzékeny bútor illetve a fal felé.
- Csakis úgy csatlakoztassa a készüléket, hogy a kábel és a hálózati csatlakozó szabadon hozzáférhető legyen.
- A készülék belsejébe nem juthat folyadék. Az nem csak a készüléket károsíthatja, hanem tűzveszélyt is jelenthet.
- Ezt a készüléket kizárólag a hozzá tartozó hálózati adapterrel (AS019-2400500V) szabad üzemeltetni.
- A készüléknek a villamosenergia-hálózatról való leválasztásához mindig a hálózati csatlakozót húzza ki a csatlakozójából. Ne a kábelt húzza!
- Soha ne helyezzen tárgyakat a készülékbe; a víztartályban nem lehetnek idegen tárgyak, főként nem apró tárgyak.

különleges személyek

- A készüléket 8 év feletti gyermekek, valamint korlátozott fizikai, érzékelési vagy szellemi képességekkel rendelkező, vagy kellő tapasztalattal és tudással nem rendelkező személy akkor használhatja, ha a biztonságára egy arra kijelölt személy felügyel, vagy ha kioktatták a készülék biztonságos használatára, és megértette az ebből eredő veszélyeket.

- Gyermekek nem játszhatnak a készülékkel.
- Felügyelet hiányában gyermekek nem tisztíthatják a készüléket, és nem végezhetik el az azzal kapcsolatos karbantartási munkálatokat.
- Tartsa a készüléket gyermekektől elzárva.

A készülék üzemeltetése előtt

- Gondosan ellenőrizze a készülék épségét minden használat előtt. Hibás készüléket tilos üzembe helyezni.
- Ne használja a készüléket, ha azon sérülések láthatók, ha a készülék nem működik kifogástalanul, illetve ha leesett vagy nedves lett. A veszélyek elkerülése érdekében a készüléket a szervizhez küldje javításra.

A készülék üzemeltetéséről

- Ne használja a készüléket, ha a víztartályban nincs vagy túl kevés folyadék található. A tartályban levő víz ne legyen sem fagyos, sem forró.
- Soha ne fedje le a pára, ill. levegő kivezető nyílásait.
- Mindig győződjön meg arról, hogy a készülék ki van kapcsolva, és a csatlakozódugasz ki van húzva az aljzatból, ha a víztartályt szállítja, tölti vagy üríti.
- Használat után kapcsolja ki a készülék minden funkcióját, és húzza ki a csatlakozódugót a konnektorból.
- A készülék csatlakoztatása és használata során tartsa be jelen útmutató utasításait.
- Ne takarja le a készüléket, ha az be van kapcsolva. Soha ne használja a készüléket takarók vagy párnák alatt. Tűz- és sérülésveszély, valamint áramütés veszélye áll fenn.
- Működés közben nem szabad kinyitni a víztartályt.
- Űrítse ki a víztartályt, ha hosszabb ideig nem használja a készüléket.
- Ha kétségek merülnek fel a készülék biztonságával, működésének módjával vagy használatával kapcsolatban, forduljon a gyártóhoz vagy a márkaszervizhez.
- Ha megsérült a készülék csatlakozóvezetéke, akkor a veszélyeztetések elkerülése érdekében a gyártóval, a gyártói ügyfélszolgálattal vagy hasonló képzettséggel rendelkező személlyel kell kicseréltetni.
- Helyezze borulásbiztosan a készüléket szilárd, sík, vízálló alapra. A puha, egyenetlen felületek miatt a folyadék a víztartályból a készülék belsejébe juthat.
- A készülék alján levő szellőzőnyílásokat ne takarja le, illetve tartsa por- és szennyeződésmentesen.

Karbantartás és tisztítás

- Ne szerelje szét a készüléket – áramütés veszélye és tűzveszély áll fenn.
- Ne merítse a készüléket vízbe vagy más folyadékokba.
- Ha mégis folyadék kerülne a készülékbe, azonnal húzza ki a hálózati csatlakozót.
- Tárolja száraz helyen a készüléket.
- FIGYELEM!** A vízben vagy a készülék használatának vagy tárolásának környezetében esetlegesen jelenlévő mikroorganizmusok elszaporodhatnak a víztartályban és a levegőbe kerülhetnek, ami súlyos egészségügyi kockázatot jelenthet, ha a vizet nem cserélik ki és a tartályt nem tisztítják meg 3 naponta az előírásoknak megfelelően.
- Vegye figyelembe, hogy a magas páratartalom elősegítheti a biológiai organizmusok elszaporodását a környezetben.
- Ügyeljen arra, hogy a készülék körüli terület ne legyen nedves vagy vizes. Nedvesség keletkezése esetén csökkentse a készülék teljesítményét. Ha a kimenő teljesítmény nem csökkenthető, használja a készüléket megszokottakkal.
- Ügyeljen arra, hogy az olyan nedvszívó anyagok, mint a szőnyegek, függönyök, drapériák vagy terítők ne legyenek nedvesek.
- Soha ne hagyjon vizet a víztartályban, ha a készülék nincs használatban.
- Tárolás előtt ürítse ki és tisztítsa meg a készüléket.
- A következő használat előtt tisztítsa meg a készüléket.
- A készülék nem igényel karbantartást. Önnek a készüléket csak tisztítania szabad. Meghibásodás vagy sérülés esetén ne kísérelje meg a készülék önálló javítását, mert ez mindennemű garanciaigény megszűnését okozza. Érdeklődjön a szaküzletnél, és kizárólag erre jogosult szervizzel végeztesen javításokat a kockázatok elkerülése érdekében.
- Kizárólag a készülékekhez tervezett, és a gyártó által a termékkel szállított tartozékokat használjon.
- Feltöltés előtt a készüléket teljesen válassza le a hálózatról.
- Válassza le a készüléket a hálózatról tisztítás előtt, vagy akkor is, ha nem használja.

Rendeltetésszerű használat

A készülék helyiségek száraz levegőjének illatos páráítására szolgál. Nem kereskedelmi használatra készült, kizárólag magánháztartásokban történő használatra szolgál. A rendeltetésszerű használat megköveteli a jelen útmutatóban leírt összes utasítás és előírás betartását is. Minden egyéb használat nem rendeltetésszerűnek minősül.

A csomag tartalma

Először ellenőrizze a készülék teljességét és épségét. Ha bármilyen kétsége merülne fel, ne helyezze üzembe a készüléket, hanem forduljon a forgalmazójához vagy a szervizhez. A csomag a következőket tartalmazza:

- 1 **medisana AD 650** illatosító párásitó
- 1 hálózati adapter csatlakozókábellel, típusa (AS019-2400500V)
- 1 rövid útmutató



A csomagolás újrahasznosítható vagy visszakerülhet a nyersanyagkürforgásba. Kérjük, hogy a már nem szükséges csomagolóanyagokat megfelelően ártalmatlanítsa. Ha a kicsomagoláskor szállítási sérülést észlel, kérjük, azonnal lépjen kapcsolatba a kereskedővel.



FIGYELMEZTETÉS **Ügyeljen arra, hogy a csomagolófólia ne kerüljön gyermek kezébe!**

Fulladásveszély áll fenn!

A készülék használata

Csatlakoztassa az AD 650 illatosító párásitót a mellékelt hálózati adapterhez, azt pedig a hálózati csatlakozójához. (Ekkor az **AD 650** kikapcsolt állapotban van.)

Az **AD 650** kezelésére a három érzékelőgomb **1**, **2**, **3** szolgál, ezek a készülékház előlapján találhatóak.

1 Párásító gombja 1

- A párásító be/ki gombjának **1** első lenyomására bekapcsol a páráítás és a LED-lámpa.
 - A készülék csak akkor kapcsolható be, ha a víztartály **2** helyesen fel van töltve.
 - » Továbbá a készülék max. 10 másodpercen belül automatikusan kikapcsol, ha a tartályban nincs elegendő víz.
- A párásító be/ki gombjának **2** következő lenyomására a készülék haladéktalanul kikapcsol.

3 Időzítő gombja 3

Az időzítő gomb **3** mindegyik lenyomására ciklikusan jönnek létre a következő időtartam-beállítások:

- 1. gombnyomás: 2 óra működés. Ezt az első LED **1** bekapcsolása jelzi.
- 2. gombnyomás: 4 óra működés. Ezt az első két LED **2** bekapcsolása jelzi.
- 3. gombnyomás: 6 óra működés. Ezt az első három LED **3** bekapcsolása jelzi.
- 4. gombnyomás: 8 óra működés. Az összes LED **4** világít.
- 5. gombnyomás: az időzítő kikapcsolása, azaz aktív időzítő nélküli működés.

4 Világítás gombja 4

A világítás gombjának **4** minden lenyomására ciklikusan jönnek létre a színbeállítások:

- 1. gombnyomás: a fény színe automatikusan változik.
- A 2. gombnyomástól kezdődően: fixen beállított szín: fehér → kék → vörös → zöld → sárga → bíbor → vissza a fehérhez
- Hosszú (kb. 3 másodperc) gombnyomás: a LED-világítás kikapcsol.

Víztartály feltöltése vízzel és illatosítóval

Töltsön a tartályba legfeljebb 200 ml friss vizet, és az illatosítás kívánt erősségétől függően cseppent-sen bele néhány csepp illóolajat. Tökéletesen megfelelők az medisana illatolajok és valamennyi egyéb vízben oldódó illatanyag (nem tartozék).

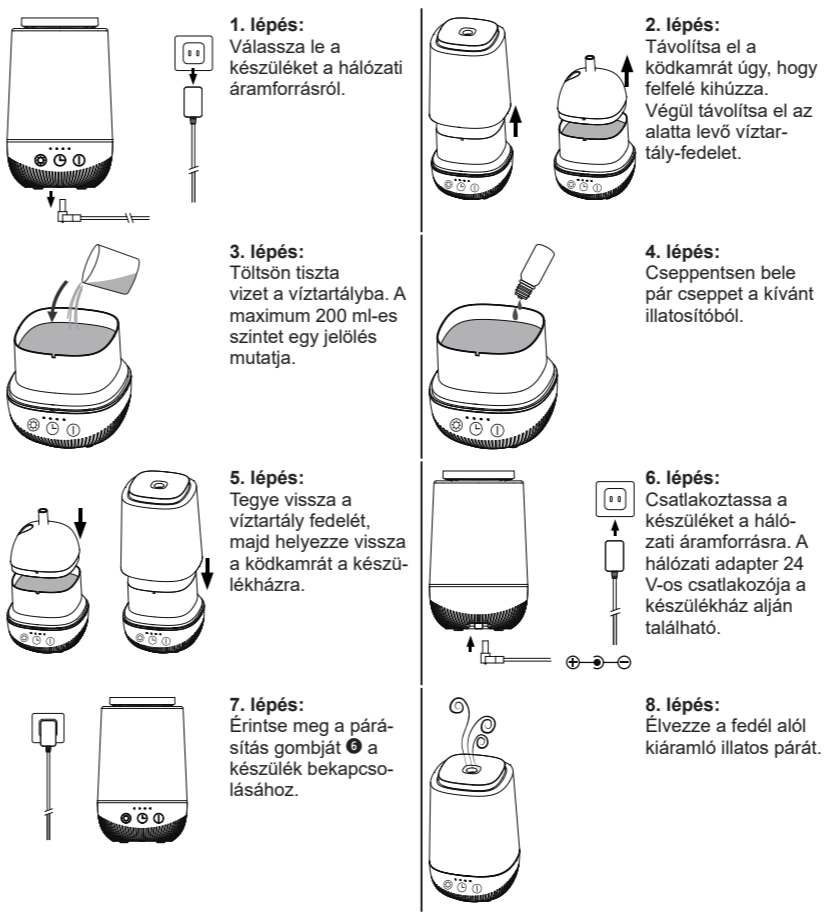

Tisztítás és ápolás

- Mindennapos használat esetén azt ajánljuk, hogy készüléket legalább 3 naponta alaposan tisztítsa meg. Hosszabb tárolási idő előtt és után is tisztítsa meg a készüléket.
- Ha hosszabb ideig nem használja a készüléket: ürítse ki a készüléket és a tartályt, megelőzendő az algásodást és a szennyződést. Időnként alkohollal fertőtlenítsa a tartályt, a készülék külsejét pedig puha törlővel törölje le. A készüléket mindig száraz és hűvös helyen tárolja, lehetőleg az eredeti csomagolásban.
- A készülék tisztítása előtt győződjön meg arról, hogy a készülék ki van kapcsolva és a hálózati vezetéket ki van húzva a csatlakozójából.
- Űrítse ki a víztartályt, és puha, száraz törlővel törölje szárazra.
- Mossa ki a víztartályt tiszta vízzel, ha másik illatosítót kíván használni, hogy a különféle illatok ne keveredjenek egymással.
- A készülék külsejét nedves, puha törlővel tisztítsa. Majd puha, száraz törlővel törölje szárazra.
- A tisztításhoz soha ne használjon maró hatású tisztítószereket, higítót, benzint, erős keféket vagy hasonlókat. A készülék felülete érzékeny.

Vízkömentesítés

A víz keménységétől függően minden 5–6 használat után vagy kb. 14 naponta ajánlatos vízkömentesíteni a készüléket. Az esetleges vízkömaradványok vízköoldóval (citromsavval) távolíthatók el:

- Válassza le a készüléket a hálózati áramforrásról.
- Használja a vízköoldót a gyártó utasításai szerint. (Vagy töltsön a víztartályba legfeljebb 10 ml vizet, és adjon hozzá 3 evőkanányi citromsavat.)
- A vízköoldót hagyja legalább 15 percig hatni.
- Űrítse ki a víztartályt, és öblítse ki tiszta vízzel.
- Végül törölje tisztára a víztartályt, és puha, száraz törlővel szárítsa meg.

Műszaki adatok

Név és modell:	medisana AD 650 illatosító párásitó
Áramellátás:	hálózati adapterrel AS019-2400500V, kábel hossza kb. 140 cm
	Bemenet: 100–240 V~ 50/60 Hz
	Kimenet: 24 V== 0,5 A
	12 W
	<0,5 W
Fogyasztás:	200 ml (elegendő 8 óra működéshez)
Teljesítményfelvétel kikapcsolt állapotban:	max. 15 – 25 ml/h
Víztartály:	kb. 11 × 11 × 17,8 cm
Porlasztási sebesség:	kb. 420 g
Méreték:	<30 dB (1 m távolságban)
Tömeg:	60089
Zaj:	40 15588 60089 0
Cikkszám:	
EAN-kód:	

Ártalmatlanítás

A készüléket nem szabad a háztartási hulladékkal együtt ártalmatlanítani. Minden felhasználó köteles valamennyi elektromos és elektronikus készüléket, akár tartalmaz káros anyagokat, akár nem, a település gyűjtőhelyén vagy a szakkereskedőnek leadni a hulladékká vált termék környezetkímélő ártalmatlanítása érdekében. Mielőtt leselejtezi a készüléket, vegye ki belőle az elemeket. Az elhasznált elemeket ne dobja a háztartási hulladékba, hanem vigye azokat a veszélyes hulladékok gyűjtőjébe vagy a szakkereskedés elemgyűjtőjébe. Az ártalmatlanítással kapcsolatos kérdéseivel forduljon a helyi illetékes hatóságokhoz vagy a forgalmazóhoz.

vagy a forgalmazóhoz.

Garanciális és javítási feltételek

Az Ön törvényben biztosított garanciális jogait az alábbiakban ismertetett garancia nem korlátozza. Garancia érvényesítése esetén forduljon szakkereskedéséhez vagy közvetlenül a szervizhez. Amennyiben a készüléket be kell küldeni, jelölje meg a hibát, és mellékelje a vásárlást igazoló nyugtát is.

A garanciára az alábbi feltételek vonatkoznak:

- Az **medisana** termékekre az eladástól számított 3 év garancia vonatkozik. A vásárlás dátumát garanciaigény esetén pénztárblokkal vagy számlával kell igazolni.
- Az anyag- vagy gyártási hibák a garanciális idő alatt ingyenesen elhárításra kerülnek.
- A garanciaidő alatti teljesítés nem hosszabbítja meg sem a készülék , sem pedig a kicserélt alkatrészek garanciaidejét.
- A garancia nem terjed ki az alábbiakra:
 - a szakszerűtlen kezelésre, pl. a használati utasítás figyelmen kívül hagyására visszavezethető károkra.
 - a vásárló, vagy jogosulatlan kívülálló által végzett javítás, vagy beavatkozás miatti károkra.
 - A gyártótól a fogyasztóhoz történő kiszállítás során, vagy a vevőszolgálathoz történő beküldés során keletkezett károokra.
 - A normál használat során elhasználódó tartozékokra.
- A készülék által közvetlenül, vagy közvetve előidézett járulékos károk miatti felelősség még akkor is kizárt, ha a készülék károsodása tekintetében elismerésre kerül a garanciális igény.

	medisana GmbH, Carl-Schurz-Str. 2, 41460 NEUSS, Németország
A folyamatos termékfejlesztésre tekintettel fenntartjuk a műszaki és formatervezési módosítások jogát.	

A használati útmutató aktuális változata a <https://docs.medisana.com/60089> weboldalon található.

A szolgáltatással kapcsolatos információkat itt találja: <https://www.medisana.com/servicepartners>

medisana®

RO Instrucțiuni de utilizare
Difuzor de arome AD 650

Aparat și elemente de operare

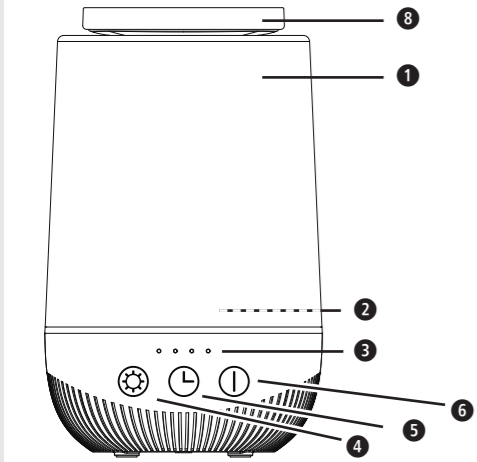

- 1 Cameră de nebulizare (cu capac înlocuibil **8**)
 - 2 Rezervor de apă (cu capac detașabil separat)
 - 3 Patru LED-uri pentru afișarea duratei de funcționare. (Fiecare LED reprezintă o durată de funcționare de 2 ore.)
 - 4 Tastă pentru lumină (pornit/oprit și color)
 - 5 Tasta Timer
 - 6 Tasta Pornit/Oprit/Nebulizare
- Adaptor de rețea cu cablu de conexiune (fără fig.)

Explicații desen



IMPORTANT

Nerespectarea acestei indicații poate cauza accidente grave sau avarii la aparat.



AVERTIZARE

Aceste indicații de avertizare trebuie respectate, pentru a împiedica accidentările posibile ale utilizatorului.



ATENȚIE

Aceste indicații trebuie respectate, pentru a împiedica avariile posibile ale aparatului.



INDICAȚIE:

Aceste indicații vă oferă informații adiționale utile pentru instalare sau operare.



Folosiți aparatul doar în spații închise!



Curățați rezervorul de apă la fiecare 3 zile!



Clasă de protecție II

LOT

Număr LOT



Producător



Coduri/simboluri pentru reciclare: Servesc la informarea cu privire la material și utilizarea sa corespunzătoare, precum și cu privire la reciclare.

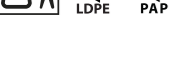

RO Indicații de securitate



Citiți cu atenție instrucțiunile de utilizare, în special indicațiile de siguranță, înainte de a utiliza aparatul și păstrați instrucțiunile de utilizare pentru uzul ulterior. Dacă predați aparatul la terțe persoane, predați de asemenea obligatoriu instrucțiunile de utilizare.



Utilizați aparatul numai conform destinației sale, așa cum este descris în instrucțiunile de utilizare. Orice utilizare necorespunzătoare poate duce la situații periculoase și, în plus, va invalida și garanția.

- Aparatul nu este conceput pentru utilizare în scopuri comerciale sau pentru domeniul medical.
- Utilizați numai apă sau apă aromatizată pentru umplere și niciun alt tip de lichid.
- Nu utilizați niciodată aparatul într-un mediu umed, cum ar fi o baie sau o saună.
- Nu utilizați aparatul în aer liber și protejați-l de intemperii.
- Nu utilizați aparatul în încăperi cu flacără deschisă (de ex. șemineu, aragaz, lumânări) sau în vreun mediu inflamabil (de ex. obiecte inflamabile, benzină, gaze inflamabile, vopsele).
- Nu utilizați aparatul direct în fața unui aparat de aer condiționat sau a oricărui alt aparat electric. Asigurați-vă că ceața generată de aparat nu se deplasează în direcția aparatelor electrice sau a mobilierului și a pereților sensibili la apă.
- Conectați aparatul în așa fel încât cablul și fișa de alimentare să fie ușor accesibile.
- Nu permiteți pătrunderea lichidelor în interiorul aparatului. Acest lucru nu doar că poate să deterioreze aparatul, ci reprezintă și un pericol de incendiu.
- Aparatul trebuie utilizat numai cu adaptorul de rețea aferent (AS019-2400500V).
- Pentru a deconecta aparatul de la rețeaua electrică, scoateți întotdeauna ștecherul din conexiunea de rețea. Nu trageți de cablu!
- Nu introduceți niciodată obiecte în aparat; în rezervorul de apă nu trebuie să existe obiecte străine, în special obiecte mici.

pentru persoane speciale

- Aparatul poate fi folosit de copii de la vârsta de 8 ani sau mai mulți precum și de persoane cu capacități fizice, senzoriale sau mentale reduse sau lipsa experienței și cunoștințelor dacă, sunt supravegheați sau au fost informați cu privire la utilizarea sigură a aparatului și la pericolele rezultate din aceasta.
- Copii nu au voie să se joace cu aparatul.
- Curățarea și întreținerea de către utilizator nu trebuie efectuate de către copiii nesupravegheați.
- Nu lăsați aparatul la îndemâna copiilor.

Înainte de utilizarea aparatului

- Verificați înainte de fiecare utilizare dacă aparatul prezintă deteriorări. Nu puneți în funcțiune un aparat defect.
- Nu utilizați aparatul dacă prezintă deteriorări vizibile, dacă nu funcționează corect, dacă a fost scăpat sau dacă a fost udat. Pentru a preveni pericolele, trimiteți aparatul pentru reparație la centrul de service.

Referitor la funcționarea aparatului

- Nu puneți aparatul în funcțiune dacă rezervorul de apă nu conține lichid sau dacă conține prea puțin lichid. Apa din rezervor nu trebuie să fie înghețată sau fierbinte.
- Nu blocați niciodată evacuarea pentru ceață sau pentru aer.
- Asigurați-vă întotdeauna că aparatul este oprit și că ștecărul este scos din priză atunci când transportați, umpleți sau goliți rezervorul de apă.
- Opriți toate funcțiile după utilizare și scoateți ștecărul din priză.
- Respectați indicațiile din aceste instrucțiuni atunci când conectați și utilizați aparatul.
- Nu acoperiți aparatul atunci când este pornit. Nu îl folosiți niciodată sub pățuri sau perne. Pericol de incendiu, electrocutare și rănire.
- În timpul funcționării, rezervorul de apă nu trebuie deschis.
- Goliți rezervorul de apă dacă urmează să nu utilizați aparatul pentru o perioadă de timp.
- Dacă aveți îndoieli justificate cu privire la siguranța produsului, funcționarea sau utilizarea acestuia, contactați producătorul sau centrul de service.
- Dacă este deteriorat cablul de conectare la rețea, acesta trebuie schimbat de către producător, de către serviciul pentru clienți al acestuia sau de către o persoană cu calificări similare, pentru a evita riscurile.
- Așezați aparatul pe o suprafață fermă, plană, rezistentă la apă, astfel încât să nu se poată răsturna. Suprafețele moi și denivelate pot cauza scurgerea lichidului din rezervorul de apă din interiorul aparatului.
- Nu acoperiți fantele de ventilație ale aparatului și păstrați-le curate, fără praf și murdărie.

Referitor la întreținere și curățare

- Nu demontați aparatul - există risc de electrocutare și de incendiu.
- Nu scufundați aparatul în apă sau în alte lichide.
- Dacă totuși se întâmplă să ajungă lichid în aparat, scoateți-l imediat din priză.
- Păstrați aparatul într-un mediu uscat.
- **AVERTISMENT!** Microorganismele care ar putea fi prezente în apă sau în mediul în care este utilizat sau depozitat aparatul se pot înmulți în rezervor și pot fi pulverizate în aer, ceea ce poate genera riscuri majore pentru sănătate în cazul în care apa nu este schimbată și rezervorul nu este curățat corespunzător la fiecare 3 zile!
- Rețineți că o umiditate crescută a aerului poate favoriza înmulțirea organismelor biologice din mediul înconjurător.
- Asigurați-vă că zona din jurul aparatului nu prezintă umiditate sau umezeală. Dacă apare umezeala, reduceți activitatea aparatului. În cazul în care activitatea nu poate fi redusă, utilizați aparatul cu întreruperi.
- Asigurați-vă că materialele absorbante, cum ar fi covorele, perdelele, draperiile sau fețele de masă, nu se umezesc.
- Nu lăsați niciodată apă în rezervor atunci când aparatul nu este utilizat.
- Goliți și curățați aparatul înainte de a-l depozita.
- Curățați aparatul înainte de următoarea utilizare.
- Aparatul nu necesită întreținere. Puteți efectua singur doar lucrări de curățare a aparatului. În caz de defecțiuni sau deteriorări nu reparați aparatul în regie proprie, deoarece acest lucru duce la anularea garanției. Contactați comerciantul dvs. specializat și dispuneți efectuarea lucrărilor de reparație doar de către un centru de service autorizat, pentru a evita riscurile.
- Folosiți exclusiv accesoriile prevăzute pentru aparat și livrate de către producător.
- Deconectați complet aparatul de la rețeaua electrică înainte de a-l umple.
- Deconectați complet aparatul de la rețeaua electrică atunci când îl curățați sau nu îl folosiți.

Utilizare conform destinației

Aparatul se utilizează pentru a îmbogăți cu arome aerul dintr-un interior uscat. Aparatul nu este destinat utilizării comerciale, ci exclusiv pentru uz casnic privat. Utilizarea conform destinației implică, de asemenea, respectarea tuturor indicațiilor și prevederilor din aceste instrucțiuni. Orice alt tip de utilizare se consideră a fi necorespunzător.

Pachet de livrare

Verificați mai întâi dacă aparatul este complet și nu prezintă deteriorări. Dacă aveți îndoieli, nu puneți aparatul în funcțiune și adresați-vă distribuitorului dvs. sau centrului de service. Pachetul de livrare cuprinde:

- 1 difuzor de arome medisana AD 650
- 1 adaptor de rețea cu cablu de conexiune, tip (AS019-2400500V)
- 1 ghid rapid



Ambalajele sunt reciclabile sau pot fi reintroduse în circuitul materiilor prime. Vă rugăm să eliminați în mod corespunzător materialul de ambalare de care nu mai aveți nevoie. Dacă în timpul despachetării observați deteriorări la transport, vă rugăm să contactați imediat distribuitorul dumneavoastră.



AVERTISMENT

Aveți grijă ca foliile de ambalaj să nu ajungă la îndemâna copiilor!
Există pericol de asfixiere!

Utilizarea aparatului

Conectați difuzorul de arome **AD 650** la adaptorul de rețea furnizat și conectați-l la o priză. (**AD 650** este oprit.)

AD 650 este acționat prin intermediul a trei taste cu senzor **4**, **5**, **6**, situate pe partea frontală a carcasei.

1 Tasta Nebulizare **6**

- Prima apăsare pe tasta Pornit/Oprit/Nebulizare **6** pornește nebulizarea și lumina LED.
- » Aparatul poate fi pornit numai dacă rezervorul de apă **2** este umplut corect.
- » În plus, aparatul se oprește automat în max. 10 secunde de îndată ce nu mai există suficientă apă în rezervor.
- O nouă apăsare pe tasta Pornit/Oprit/Nebulizare **6** oprește imediat aparatul.

5 Tasta Timer **5**

De fiecare dată când este apăsată tasta Timer **5**, se adoptă ciclic următoarea dintre aceste setări de timp:

- Prima apăsare a tastei: 2 ore de funcționare. Acest lucru este indicat de aprinderea primului LED **6**.
- A 2-a apăsare a tastei: 4 ore de funcționare. Primele două LED-uri **6** sunt aprinse.
- A 3-a apăsare a tastei: 6 ore de funcționare. Primele trei LED-uri **6** sunt aprinse.
- A 4-a apăsare a tastei: 8 ore de funcționare. Toate LED-urile **6** sunt aprinse.
- A 5-a apăsare a tastei: Dezactivarea timerului, adică funcționare fără timer activat.

6 Tasta pentru lumină **4**

De fiecare dată când este apăsată tasta pentru lumină **4**, se setează ciclic următoarea culoare:

- Prima apăsare a tastei: Culoarea luminii este variată automat.
- Începând cu a 2-a apăsare a tastei: culoare permanentă: alb → albastru → roșu → verde → galben → violet → înapoi la alb
- Apăsare lungă a tastei (aprox. 3 secunde): Lumina LED este dezactivată.

Umplerea rezervorului cu apă și aromă

Umpleți rezervorul cu maximum 200 ml de apă proaspătă și adăugați câteva picături de esență aromatică, în funcție de intensitatea dorită. Uleiurile aromatice de la **medisana**, dar și toate celelalte parfumuri solubile în apă (neincluse în pachetul de livrare) sunt perfecte pentru utilizare cu husa de scaun pentru masaj.



Pasul 1: Deconectați aparatul de la rețeaua electrică.



Pasul 3: Umpleți rezervorul cu apă curată. Cantitatea maximă de 200 ml se recunoaște printr-un marcaj.

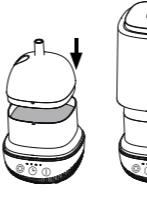

Pasul 5: Puneți capacul înapoi pe rezervorul de apă și apoi așezați camera de nebulizare înapoi pe carcasă.

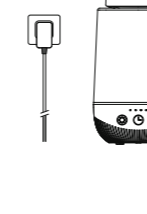

Pasul 7: Atingeți tasta Nebulizare **6** pentru a porni aparatul.

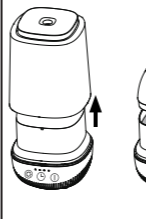

Pasul 2: Scoateți camera de nebulizare trăgând de ea în sus. Apoi scoateți capacul recipientului de apă de dedesubt.

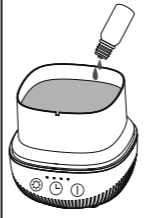

Pasul 4: Adăugați câteva picături din aroma dorită.

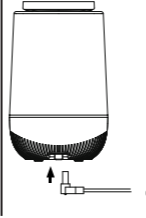

Pasul 6: Conectați aparatul la rețeaua electrică. Conexiunea de 24 V pentru adaptorul de rețea este situată pe partea inferioară a carcasei.

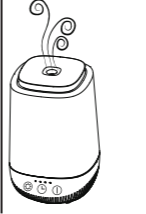

Pasul 8: Bucurați-vă de ceața parfumată care iese din capac.

Curățare și întreținere

- În cazul utilizării zilnice, vă recomandăm să curățați temeinic aparatul cel puțin la fiecare trei zile. De asemenea, curățați aparatul înainte și după perioade mai lungi de depozitare.
- În cazul unor perioade mai lungi de neutilizare: Goliți aparatul și rezervorul pentru a evita formarea de alge sau contaminarea. Dezinfecțați din când în când rezervorul cu alcool și exteriorul aparatului cu o lavetă moale. Depozitați aparatul numai într-un loc uscat și răcoros, de preferință în ambalajul original.
- Înainte de a curăța aparatul, asigurați-vă că acesta este oprit și că ștecărul de rețea este deconectat de la priză.
- Goliți rezervorul de apă și uscați-l cu o lavetă moale și uscată.
- Spălați rezervorul de apă cu apă curată dacă doriți să utilizați o aromă diferită, astfel încât aromele să nu se amestece între ele.
- Curățați exteriorul aparatului cu o lavetă moale, umedă. Apoi ștergeți-l cu o lavetă moale, uscată.
- Nu folosiți substanțe agresive de curățare, diluanți, benzină, perii dure sau alte obiecte similare. Suprafața aparatului este sensibilă.

Decalcifiere

- În funcție de durezza apei, recomandăm decalcifierea după fiecare 5 sau 6 utilizări sau la fiecare 14 zile. Eventualele reziduuri de calcar pot fi îndepărtate cu o soluție de decalcifiere (acid citric).
- Deconectați aparatul de la rețeaua electrică.
- Utilizați soluția de decalcifiere în conformitate cu instrucțiunile producătorului. (Alternativ, umpleți rezervorul de apă cu maximum 10 ml de apă și adăugați 3 linguri de acid citric).
- Lăsați soluția de decalcifiere să acționeze timp de cel puțin 15 minute.
- Goliți rezervorul de apă și clățiți-l cu apă curată.
- La final, ștergeți rezervorul de apă și uscați-l cu o lavetă moale și uscată.

Specificații tehnice

Denumire și model:

Alimentare cu curent:

Consum:

Consum de energie în stare oprită:

Rezervor de apă:

Rata de nebulizare:

Dimensiuni:

Greutate:

Zgomot:

Număr articol:

Număr EAN:

difuzor de arome **medisana AD 650**

prin adaptor de rețea AS019-2400500V,

lungimea cablului aprox. 140 cm

Intrare: 100-240 V, 50-60 Hz

leșire: 24V=== 0,5 A

12 W

<0,5 W

200 ml (suficient pentru 8 ore de funcționare)

max. 15 – 25 ml/h

aprox. 11 × 11 × 17,8 cm

aprox. 420 g

<30 dB (la distanță de 1 m)

60089

40 15588 60089 0

Înlăturare



Acest aparat nu are voie să fie înlăturat împreună cu gunoii menajer. Fiecare utilizator este obligat să predea toate aparatele electronice sau electrice, indiferent dacă acestea conțin substanțe toxice sau nu, la un punct de colectare local sau din comerț, ca acestea să poată fi înlăturate într-un mod ecologic. Scoateți bateria, înainte de a elimina aparatul. Nu aruncați bateriile consumate la gunoii menajer, ci la deșeurile speciale sau la un punct de colectare din comerțul specializat. Pentru înlăturare adresați-vă autorităților locale sau comerciantului dvs.

Condiții de acordare a garanției și de efectuare a lucrărilor de reparație

Drepturile dvs. la garanție nu sunt limitate de garanția noastră descrisă în cele ce urmează. În caz de acordare a garanției, vă rugăm să vă adresați magazinului de specialitate sau direct punctului de service. Dacă trebuie să ne trimiteți aparatul, menționați defectul și atașați copia chitanței de achiziționare. La aceasta sunt valabile următoarele condiții de acordare a garanției:

1. Pentru produsele **medisana** se acordă de la data achiziției o perioadă de garanție de 3 ani. În caz de acordare a garanției, data achiziției se va dovedi cu chitanța sau factura.
2. Defecțiunile de material sau de producție se înlătură gratuit în cadrul perioadei de acordare a garanției.
3. Prin serviciul de garanție nu apare nicio prelungire a perioadei de garanție nicio pentru aparat nici pentru componentele schimbate.
4. Excluse de la garanție sunt:
 - a. toate daunele rezultate din utilizarea necorespunzătoare de ex. din nerespectarea instrucțiunilor de utilizare.
 - b. daunele cauzate de lucrări de reparații sau intervenții efectuate de cumpărător sau terțe persoane neautorizate.
 - c. daune de transport care au apărut pe drumul de la producător la consumator sau la trimiterea către punctul de service.
 - d. Piesele de schimb, care sunt supuse unei uzuri normale.
5. Se exclude și răspunderea pentru daunele directe sau indirecte care au fost cauzate de aparat atunci când daunele asupra aparatului nu sunt acoperite de garanție.



medisana GmbH,
Carl-Schurz-Str. 2, 41460 NEUSS, Germania

În cadrul îmbunătățirilor continue a produsului ne rezervăm dreptul la modificări tehnice și optice.

Versionea actuală a acestor instrucțiuni de utilizare se găsesc la <https://docs.medisana.com/60089>.

Puteți găsi informații despre servicii aici: <https://www.medisana.com/servicepartners>



medisana®

BG Инструкция за употреба Арома дифузер AD 650

Уред и елементи за управление

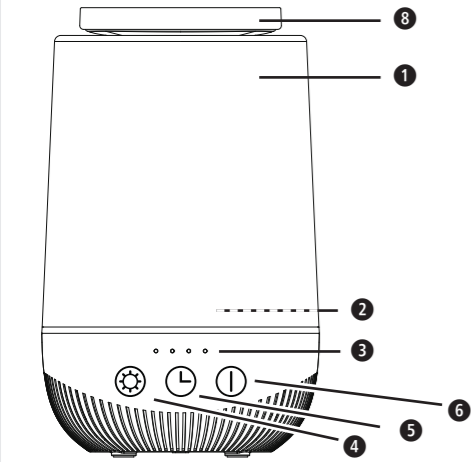

- 1 Пулверизираща камера (със сменяем **8** капак)
 - 2 Резервоар за вода (с отделно свалящ се капак)
 - 3 Четири светодиода, показващи продължителността на работа. (Всеки светодиод съответства на 2 часа работа.)
 - 4 Бутон за светлината (включване/изключване и цвят)
 - 5 Бутон Таймер
 - 6 Бутон за включване/изключване/пулверизиране
- Захранващ адаптер със свързващ кабел (не е показан)

Обяснение на знаците



ВАЖНО

Неспазването на тази инструкция може да доведе до тежки наранявания или повреди на уреда.



ПРЕДУПРЕЖДЕНИЕ

Тези предупредителни указания трябва да се спазват, за да се предотвратят възможни наранявания на потребителя.



ВНИМАНИЕ

Тези указания трябва да се спазват, за да се предотврати възникването на евентуални повреди по уреда.



УКАЗАНИЕ

Тези указания Ви дават полезна допълнителна информация за монтажа или за експлоатацията.



Използвайте уреда само в затворени помещения!



Почиствайте резервоара за вода на всеки 3 дни!



Клас на защита II



Партиден номер



Производител



Символи за рециклиране / Кодове: Те служат за предоставяне на информация относно материала и правилната му употреба и рециклиране.



BG Указания за безопасност



Прочетете внимателно инструкцията за употреба, и в частност указанията за безопасност, преди да използвате уреда и запазете инструкцията за употреба за по-нататъшно използване. Ако предавате уреда на трето лице, непременно предайте също и тази инструкция за употреба.



Използвайте уреда само по предназначение съгласно инструкцията за употреба. Всяка неправилна употреба може да доведе до опасни ситуации и отпадане на гаранцията.

- Уредът не е предназначен за търговски цели или медицинска употреба.
- За пълнене използвайте само вода или ароматизирана вода, а не други течности.
- Никога не използвайте уреда във влажна среда, напр. в баня или сауна.
- Не използвайте уреда на открито и го пазете от атмосферни влияния.
- Не използвайте уреда в помещения с открит пламък (напр. камина, газов котлон, свещи) или в каквато и да е възпламенима среда (напр. запалими предмети, бензин, запалими газове, бои).
- Не използвайте уреда непосредствено пред климатик или непосредствено пред какъвто и да е електроуред. Уверете се, че генерираната от уреда мъгла не се движи по посока на електроуреди или чувствителни към вода мебели и стени.
- Свързвайте уреда само така, че кабелът и щепселът за захранването да са свободно достъпни.
- Във вътрешността на уреда не трябва да попадат течности. Това може не само да повреди уреда, но и да създаде опасност от пожар.
- Уредът трябва да се използва само със съответния захранващ адаптер (AS019-2400500V).
- За да разедините уреда от електрическата мрежа, винаги изключвайте щепсела от контакта. Не дърпайте кабела!
- Никога не вкарвайте предмети в уреда; в резервоара за вода не трябва да има чужди тела, това се отнася преди всичко за малки предмети.

за лица с особени потребности

- Този уред може да се използва от деца на възраст над 8 години, както и от лица с намалени физически, сензорни или умствени способности, или лица с недостатъчно опит и познания, ако те са под наблюдение или са били инструктирани относно безопасната работа на уреда и възникващите в резултат на това опасности.
- Децата не трябва да играят с уреда.
- Почистването и потребителската поддръжка не трябва да се извършват от деца, без да се осъществява надзор.
- Дръжте уреда извън обсега на деца.

Преди експлоатация на уреда

- Преди всяка употреба внимателно проверявайте уреда за наличие на повреди. Уред с повреда не трябва да се пуска в експлоатация.
- Не използвайте уреда, ако същият има видими повреди, ако не функционира безупречно, ако е падал или е бил намокрен. За да предотвратите опасности, изпратете уреда за ремонт в сервизния център.

за работата на уреда

- Не работете с уреда, ако резервоарът за вода не съдържа никаква или съдържа прекалено малко течност. Водата в резервоара не трябва да е нито замръзнала, нито гореща.
- Никога не блокирайте изхода за мъгла или за въздух.
- Винаги се уверявайте, че уредът е изключен и щепселът е изваден от контакта, когато транспортирате, пълните или изпразвате резервоара за вода.
- След употреба изключете всички функции и издърпайте щепсела от контакта.
- Следвайте инструкциите в това ръководство, когато свързвате и използвате уреда.
- Не покривайте уреда, когато е включен. Никога не го използвайте под одеяло или възглавница. Съществува опасност от пожар, електрически удар и нараняване.
- Резервоарът за вода не трябва да се отваря по време на работа.
- Изпразнете резервоара за вода, ако няма да използвате уреда за известно време.
- Ако имате основателни съмнения относно безопасността на продукта, неговата работа или употреба, свържете се с производителя или Вашия сервизен център.
- Ако захранващият кабел на този уред се повреди, той трябва да бъде сменен от производителя или неговата служба за работа с клиенти, или от лице с подобна квалификация, за да се предотвратят опасности.
- Поставете уреда върху твърда, равна и водоустойчива повърхност, така че да не може да се преобърне. Меките неравни повърхности могат да предизвикат изтичане на течност от резервоара за вода във вътрешността на уреда.
- Не покривайте вентилационните отвори на уреда и ги почиствайте от прах и замърсявания.

за поддръжката и почистването

- Не разгобявайте уреда - има опасност от токов удар и пожар.
- Не потапяйте уреда във вода или други течности.
- Ако въпреки това в уреда попадне течност, веднага издърпайте захранващия щепсел.
- Съхранявайте уреда в суха околна среда.
- **ПРЕДУПРЕЖДЕНИЕ!** Микроорганизмите, които могат да се намират във водата или в околната среда, в която се използва или съхранява уредът, могат да растат в резервоара за вода и да попаднат във въздуха, което може да доведе до сериозни опасности за здравето, ако водата не се сменя и резервоарът не се почиства правилно на всеки 3 дни!
- Имайте предвид, че високата влажност на въздуха може да стимулира растежа на биологични организми в околната среда.
- Внимавайте зоната около уреда да не се навлажнява или мокри. Ако се появи влага, намалете мощността на уреда. Ако изходната мощност не може да бъде намалена, използвайте уреда с прекъсвания.
- Уверете се, че абсорбиращи материали, като килими, завеси, пердета или покривки за маса, не се навлажняват.
- Никога не оставяйте вода в резервоара за вода, когато уредът не се използва.
- Преди съхранение изпразнете и почистете уреда
- Почистете уреда преди следващата употреба.
- Уредът не се нуждае от поддръжка. Вие можете да извършвате единствено почистващи дейности по уреда. В случай на повреди или неизправности не ремонтирайте уреда сами, защото по този начин отпада правото Ви на каквито и да било претенции по гаранцията. Свържете се с Вашия специализиран търговец и поверявайте ремонтите само на оторизирани сервиси, за да избегнете опасности.
- Използвайте единствено предвидените за уреда и доставени от производителя принадлежности.
- Преди да напълните уреда, го изключете напълно от електрическата мрежа.
- Изключвайте уреда от електрическата мрежа, когато го почиствате или не го използвате.

Употреба по предназначение

Уредът се използва за обогатяване на въздуха с аромати в сухи помещения. Уредът не е предназначен за търговска употреба, а изключително за индивидуална домашна употреба. Използването по предназначение изисква и спазване на всички инструкции и разпоредби в това ръководство. Всяка друга употреба се счита за неправилна.

Окомплектовка на доставката

Моля, първо проверете дали уредът е окомплектован напълно и няма повреди. В случай на съмнение не пускайте уреда в експлоатация и се обърнете към Вашия търговец или Вашия сервизен център. Окомплектовката на доставката включва:

- 1 **medisana** арома дифузер **AD 650**
- 1 захранващ адаптер със свързващ кабел, тип (AS019-2400500V)
- 1 кратка инструкция



Опаковките са за многократна употреба или подлежат на рециклиране. Моля, изхвърляйте вече ненужния материал от опаковката по надлежния начин. Ако при разопаковането забележите транспортна повреда, моля, незабавно се свържете с Вашия търговец.



ПРЕДУПРЕЖДЕНИЕ

Внимавайте опаковъчните фолия да не попаднат в ръцете на деца! Съществува опасност от задушаване!

Използване на уреда

Свържете арома дифузера **AD 650** към включения в комплекта захранващ адаптер и включете адаптера в контакт. (Тогава **AD 650** е в изключено състояние.)

AD 650 се управлява с три сензорни бутона **4**, **5**, **6**, които са разположени в предната част на корпуса.

① Бутон за пулверизиране **6**

- С първото натискане на бутона за включване/изключване/пулверизиране **6** се включват пулверизирането и светодиодната светлина.
 - » Уредът може да се включва само ако резервоарът за вода **1** е напълнен правилно.
 - » Освен това уредът се изключва автоматично в рамките на макс. 10 секунди, щом в резервоара вече няма достатъчно вода.
- Повторното натискане на бутона за включване/изключване/пулверизиране **6** незабавно изключва уреда.

④ Бутон Таймер **5**

При всяко натискане на бутона Таймер **5** се приема циклично следващата от следните настройки на времето:

- Еднократно натискане на бутона: 2 часа работа. Това се сигнализира от светването на първия светодиод **3**.
- Двукратно натискане на бутона: 4 часа работа. Първите два светодиода **3** светят.
- Трикратно натискане на бутона: 6 часа работа. Първите три светодиода **3** светят.
- Четиркратно натискане на бутона: 8 часа работа. Всички светодиоди **3** светят.
- Петкратно натискане на бутона: изключване на таймера, т.е. работа без активиран таймер.

⊗ Бутон за светлината **4**

Всеки път, когато се натисне бутонът за светлината **4**, се задава циклично следващата настройка на цвета:

- Еднократно натискане на бутона: Цветът на светлината се променя автоматично.
- От второто натискане на бутона: Фиксиран цвят: бяло → синьо → червено → зелено → жълто → лилаво → обратно към бяло
- Продължително натискане на бутона (около 3 секунди): Светодиодната светлина се изключва.

Напълнете резервоара с вода и ароматизатор.

Напълнете резервоара с максимум 200 ml прясна вода и добавете няколко капки ароматна есенция в зависимост от желаната интензивност на аромата. Изключително подходящи са ароматните масла на **medisana**, но също и всички други водоразтворими аромати (не се съдържат в окомплектовката на доставката).

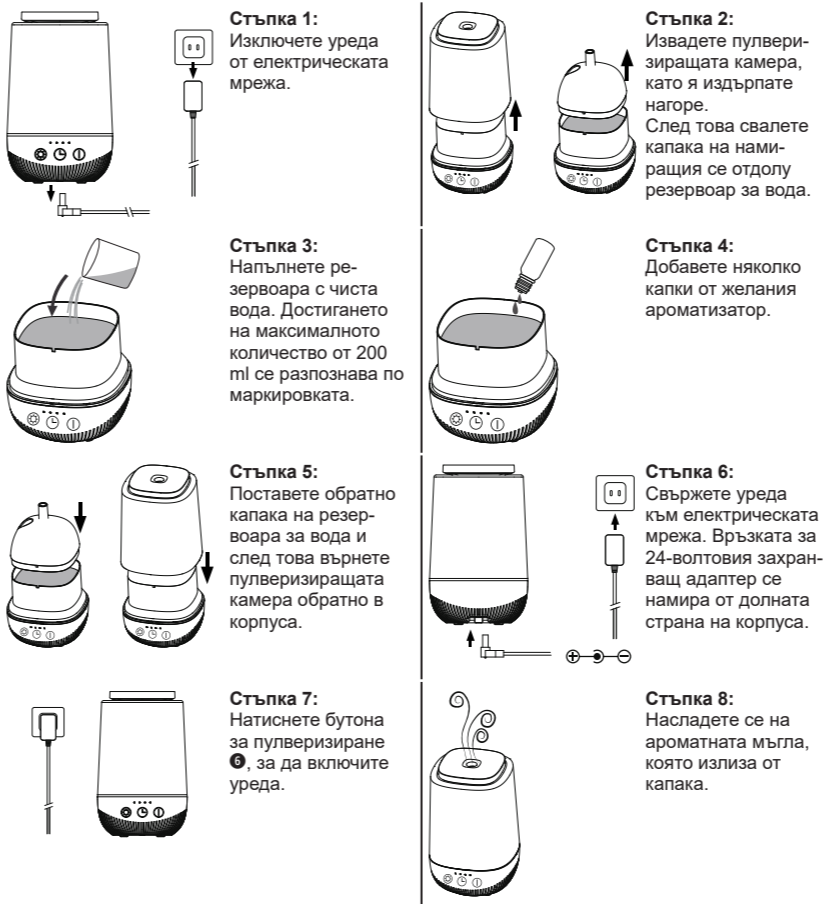

Почистване и грижа

- При ежедневна експлоатация Ви препоръчваме да почиствате добре уреда поне веднъж на всеки три дни. Почиствайте уреда също преди и след по-дълги времена на съхранение.
- При по-продължителна неупотреба: Изпразнете уреда и резервоара, за да избегнете образуване на водорасли или замърсявания. От време на време дезинфекцирайте резервоара с алкохол, а външната част на уреда – с мека кърпа. Съхранявайте уреда единствено в сухо състояние, на хладно място, най-добре в неговата оригинална опаковка.
- Преди почистване на уреда се уверете, че той е изключен и че захранващият щепсел е изваден от контакта.
- Изпразнете резервоара за вода и го подсушете с мека и суха кърпа.
- Измийте резервоара с чиста вода, ако искате да използвате друг аромат, за да избегнете смесване на различните аромати.
- Почистете външната част на уреда с мека и влажна кърпа. След това го подсушете с мека и суха кърпа.
- Никога не използвайте агресивни почистващи препарати, разреждители, бензин, твърди четки или други подобни. Повърхността на уреда е чувствителна.

Почистване на котлен камък

В зависимост от твърдостта на водата препоръчваме да отстранявате котления камък след всеки 5 до 6 използвания или на всеки 14 дни. Евентуални остатъци от котлен камък могат да бъдат отстранени с помощта на почистващ препарат за котлен камък (лимонена киселина).

- Изключете уреда от електрическата мрежа.
- Използвайте препарата за отстраняване на котлен камък в съответствие с инструкциите на производителя. (Като алтернатива, напълнете резервоара за вода с максимум 10 ml вода и добавете 3 супени лъжици лимонена киселина.)
- Оставете препарата за отстраняване на котлен камък да действа поне 15 минути.
- Изпразнете резервоара за вода и го изплакнете с чиста вода.
- Накрая избършете резервоара за вода и го подсушете с мека и суха кърпа.

Технически данни

Наименование и модел:	medisana Арома дифузер AD 650
Електрозахранване:	чрез захранващ адаптер AS019-2400500V, дължина на кабела прибл. 140 cm
	Вход: 100–240V~ 50/60Hz
	Изход: 24 V== 0,5A
	12W
Консумация:	
Консумация на енергия в изключено състояние:	<0,5W
Резервоар за вода	200 ml (достатъчни за 8 часа работа)
Скорост на пулверизиране:	макс. 15–25 ml/h
Размери:	прибл. 11 × 11 × 17,8 cm
Тегло:	прибл. 420 g
Шум:	<30 dB (на разстояние от 1 m)
Артикулен номер:	60089
EAN номер:	40 15588 60089 0

Изхвърляне



Този уред не трябва да се изхвърля заедно с домашната смет. Всеки потребител е задължен да предаде всички електрически или електронни уреди, без значение дали те съдържат вредни материали или не, в пункт за събиране в своя град, моля и в търговската мрежа, за да могат те да бъдат изхвърлени по екологично безвреден начин. Извадете батерията, преди да изхвърлите уреда. Не изхвърляйте употребяваните батерии в домашната смет, а ги изхвърлете в специалната смет или в станция за събиране на батерии в специализираните магазини. Във връзка с изхвърлянето се обърнете към

Вашият местни органи или Вашия търговец.

Условия за гаранция и ремонт

Вашият законови гаранционни права не се ограничават от нашата гаранция, представена по-долу. В случай на повреда, покрити от гаранцията, моля да се обърнете към Вашия специализиран магазин или директно към сервиза. Ако трябва да изпратите уреда за ремонт, моля да посочите дефекта и да приложите копие на касовия бон. При това важат следните гаранционни условия:

1. За продуктите **medisana** се предоставя гаранция от 3 години от датата на продажбата. При настъпване на гаранционен случай датата на продажбата се доказва с касов бон или фактура.
2. Повреди в резултат на дефекти в материалите или производствени грешки се отстраняват безплатно в рамките на гаранционния срок.
3. Предоставянето на гаранционна услуга не води до удължаване на гаранционния срок нито за уреда, нито за сменените части.
4. От гаранцията са изключени:
 - а) всички повреди, които са възникнали вследствие на неправилна експлоатация, напр. на неспазване на инструкцията за употреба.
 - б) повреди, които се дължат на ремонти или намеси от страна на купувача или неоторизирани трети лица.
 - в) повреди, които са възникнали при транспортирането от производителя до потребителя или при изпращането до сервиза.
 - г) резервни части, които подлежат на нормално износване.
5. Изключва се поемане на отговорност за причинени от уреда преки или косвени щети, дори и когато настъпилата повреда на уреда се покрива от гаранцията.



medisana GmbH,
Carl-Schurz-Str. 2, 41460 NEUSS, ГЕРМАНИЯ

В рамките на непрекъснатите продуктови подобрения си запазваме правото на технически и конструкционни промени.

Съответната актуална версия на тази инструкция за употреба можете да намерите на адрес <https://docs.medisana.com/60089>.

Информация за услугите можете да намерите тук: <https://www.medisana.com/servicepartners>



medisana®

EE Kasutusjuhend Lõhnapihusti AD 650

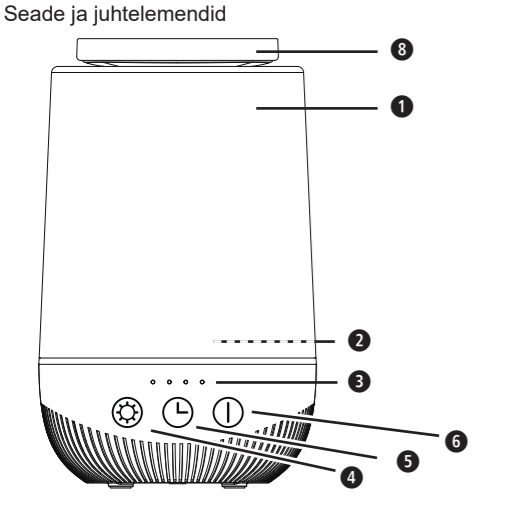

- 1** Udukamber (vahetatava **3** kattega)
 - 2** Veepaak (eraldi eemaldatava kattega)
 - 3** Neli LED-i tööaja kuvamiseks. (Iga LED näitab 2 tundi tööaega.)
 - 4** Valgustuse nupp (sisse/välja ja värvus)
 - 5** Taimerinupp
 - 6** Sisse-/välja-/pihustusnupp
- Ühendusjuhtmega toiteadapter (ilma jooniseta)

Sümbolite selgitus

TÄHTIS! Selle juhendi mittejärgmine võib põhjustada raskeid vigastusi või kahjustada seadet.

HOIATUS Neist hoiatusjuhistest tuleb kinni pidada, et vältida võimalikku kasutaja vigastamist.

TÄHELEPANU! Neist hoiatusjuhistest tuleb kinni pidada, et vältida võimalikku seadme kahjustamist.

MÄRKUS Need juhised annavad teile vajalikku lisateavet paigaldamise või kasutamise kohta.

Kasutage seadet ainult suletud ruumides!

Puhastage veepaaki iga kolme päeva tagant. 72h

Kaitseklass II

LOT Partii number

Tootja

Taaskasutussümbolid/-koodid: Nende eesmärk on anda teavet materjali ning selle õige kasutamise ja ringlussevõtu kohta.

EE Ohutusjuhised Lugege kasutusjuhend, eriti ohutusjuhised, enne seadme kasutuselevõttu hoolikalt läbi ja hoidke kasutusjuhend edaspidiseks kasutamiseks alles. Kui annate seadme edasi kolmandale isikule, andke tingimata kaasa ka kasutusjuhend.

Kasutage seadet ainult kasutusjuhendis ettenähtud otstarbel. Mis tahes eesmärgivastane kasutamine võib tekitada ohtlikke olukordi ja garantii muutub kehtetuks.

- Seade pole mõeldud kasutamiseks ärilistel ega meditsiinilistel eesmärkidel.
- Kasutage seadme täitmiseks ainult vett või lõhnastatud vett, mitte muid vedelikke.
- Ärge kasutage seadet kunagi niiskes keskkonnas, nt vannitubades või saunas.
- Ärge kasutage seadet vabas õhus ja kaitske seda ilmastikuolude eest.
- Ärge kasutage seadet avatud leegiga ruumides (kus on nt tulekolle, gaasipliit, küünlad) ega mis tahes tuleohtlikus keskkonnas (kus on nt põlevad esemed, bensiin, süttimisohtlikud gaasid, värvid).
- Ärge kasutage seadet vahetult kliimaseadme või mis tahes elektriseadme ees. Veenduge, et seadme-st tulev pihus ei liiguks elektriseadmete ega veetundliku mööbli ja seinte poole.
- Ühendage seade ainult selliselt, et juhe ja toitepistik oleksid vsbalt ligipääsetavad.
- Seadme sisse ei tohi sattuda vedelikud. See võib peale seadme kahjustamise tekitada ka tuleohtu.
- Seda seadet tohib kasutada ainult koos juurdekuuluva toiteadapteriga (AS019-2400500V).
- Seadme vooluvõrgust eemaldamiseks tõmmake alati pistik pistikupesast välja. Ärge tõmmake juht-mest.
- Ärge kunagi sisestage seadmesse esemeid, veepaagis ei tohi olla võõrkehased, eelkõige väikeseid esemeid.

kasutamispriirangud

- Seda seadet võivad kasutada üle 8-aastased lapsed, samuti vähenenud füüsiliste, aistinguliste või vaimsete võimete või puudulike kogemuste ja teadmistega isikud, kui neil on järelevalvataja või kui neile on õpetatud seadme ohutut kasutamist ning nad mõistavad sellest tulenevaid ohte.
- Lapsed ei tohi seadmega mängida.
- Lapsed ei tohi seadet ilma järelevalveta puhastada ega hooldada.
- Hoidke seadet lastele kättesaamatus kohas.

Enne seadme kasutamist

- Kontrollige seadet enne iga kasutuskorda hoolikalt, et poleks kahjustusi. Defektset seadet ei tohi kasutada.
- Ärge kasutage seadet, kui märkate sellel kahjustusi, kui seade ei tööta laitmatult, on maha kukkunud või märjaks saanud. Ohtude vältimiseks saatke seade parandusse.

Seadme kasutamine

- Ärge kasutage seadet, kui veepaak on tühi või kui selles on liiga vähe vedelikku. Paagis olev vesi ei tohi olla külmunud ega kuum.
- Ärge blokeerige kunagi pihuse või õhu väljalaskeava.
- Veenduge alati, et seade oleks välja lülitatud ja pistik pistikupesast eemaldatud, kui transpordite, täidate või tühjendate veepaaki.
- Lülitage kõik funktsioonid pärast kasutamist välja ja tõmmake pistik pistikupesast välja.
- Järgige selles juhendis toodud juhiseid, kui seadet ühendate ja kasutate.
- Ärge katke seadet kinni, kui see on sisse lülitatud. Ärge kasutage seadet kunagi tekkide ega patjade all. Esineb tulekahju-, elektrilöögi- ja vigastusoht.
- Seadme kasutamise ajal ei tohi veepaaki avada.
- Tühjendage veepaak, kui te seadet mõnda aega ei kasuta.
- Kui teil tekib õigustatud kahtlusi seoses toote ohutuse, tööpõhimõtte või kasutamisega, võtke ühen-dust tootja või hooldusega.
- Kui selle seadme toitejuhe saab kahjustada, tuleb see lasta tootjal, klienditeeninduses või samase pädevusega isikul välja vahetada, et vältida ohte.
- Paigutage seade nii, et see kummuli ei kalduks, tasasele ja veekindlale pinnale. Pehmed ja ebataasa-sed pinnad võivad põhjustada vedeliku sattumist veepaagist seadme sisemusse.
- Ärge katke seadme õhutusavasid kinni ja veenduge, et nendel ei oleks tolm ega saastet.

Hooldamine ja puhastamine

- Ärge võtke seadet osadeks lahti – tekib elektrilöögi- ja tulekahjuoht.
- Ärge asetage seadet kunagi vette ega muudesse vedelikesse.
- Kui sellegipoolest peaks seadmele sattuma vedelikku, tõmmake kohe pistik välja.
- Hoidke seadet kuivas kohas.
- HOIATUS! Vees või seadme kasutus- või hoiukeskkonnas esineda võivad mikroorganismid võivad veepaagis kasvada ja õhku paiskuda, mis võib olla tervisele väga ohtlik, kui vett ei vahetata ja paaki ei ole iga kolme päeva tagant korralikult puhastatud.
- Pidage meeles, et kõrge õhuniiskuse tase võib soodustada piirkonnas bioloogiliste organismide kasvu.
- Jälgige, et seadme ümbrus ei saaks niiskeks ega märjaks. Kui eraldub niiskust, vähendage seadme võimsust. Kui väljundi võimsust ei saa vähendada, tehke seadme kasutamisel pause.
- Imavad materjalid, näiteks vaibad, eesriided, kardinad või laudlinad, ei tohi saada märjaks.
- Ärge laske kunagi veepaaki vett, kui seadet ei kasutata.
- Enne hoiundamist tühjendage seade ja puhastage seda.
- Puhastage seadet enne selle järgmist kasutamist.
- Seade on hooldusvaba. Ise võite seadet üksnes puhastada. Rikete või kahjustuste korral ärge pa-randage seadet ise, sest siis kaotab garantii kehtivuse. Pöörduge edasimüüja poole ja laske paran-dustõid teha ainult volitatud hooldustöökodades, et vältida ohtusid.
- Kasutada tohib ainult seadmele mõeldud ja tootja tarnitud tarvikuid.
- Eemaldage enne seadme täitmist see täielikult vooluvõrgust.
- Kui te seadet puhastate või seda ei kasuta, eemaldage see vooluvõrgust.

Sihipärane kasutamine

Seade on ette nähtud kuiva ruumi õhku lõhnaainete lisamiseks. Seade ei ole ette nähtud kaubandus-liku kasutamiseks, vaid ainult kodumajapidamises kasutamiseks. Eesmärgipäraseks kasutamiseks on vaja ka järgida kasutusjuhendis toodud juhiseid ja eeskirju. Mis tahes muud kasutatust peetakse mitteeesmärgipäraseks kasutamiseks.

Tarnekomplekt

Kõigepealt kontrollige, et seade oleks terve ja ilma igasuguste kahjustusteta. Kahtluse korral ärge kasutage seadet ja pöörduge edasimüüja või teeninduse poole. Tarnekomplekti kuuluvad

- 1 **medisana** lõhnapihusti **AD 650**
- 1 ühendusjuhtmega toiteadapter, tüüp (AS019-2400500V)
- 1 lühijuhend

Pakendeid saab taaskasutada või võtta ringlusse. Pakkematerjalid, mida te enam ei vaja, tuleb nõuetekohaselt kõrvaldada. Kui märkate seadme pakendist väljavõtmisel transpordi-kahjustusi, võtke viivitamatult ühendust edasimüüjaga.

HOIATUS! **Jälgige, et pakkeile ei satuks laste kätte. Lämpumisoht!**

Seadme kasutamine

Ühendage lõhnapihusti **AD 650** kaasasoleva toiteadapteriga ja see omakorda pistikupesaga. (**AD 650** on sellisel juhul välja lülitatud.)

AD 650 juhitakse andurिनuppudega **4**, **5**, **6**, mis asuvad korpuse esiküljel.

1 Pihustusnupp 6

- Esimese vajutusega sisse-/välja-/pihustusnupule **6** lülitatakse pihustamine ja LED-tuli sisse.
 - » Seadet saab ainult sisse lülitada, kui veepaak **2** on õigesti täidetud.
 - » Seade lülitub max 10 sekundi jooksul automaatselt välja, kui paagis ei ole enam piisavalt vett.
- Järgmise vajutusega sisse-/välja-/pihustusnupule **6** lülitatakse seade kohe välja.

1 Taimerinupp 5

Iga vajutusega taimerinupule **5** võetakse tsükliiselt kasutusele järgmine ajasäte.

- 1. nupuvajutus: 2 tunni režiim. Seda kuvatakse esimese LED **3** põlemisega.
- 2. nupuvajutus: 4 tunni režiim. Kaks esimest LED-i **3** põlevad.
- 3. nupuvajutus: 6 tunni režiim. Esimesed kolm LED-i **3** põlevad.
- 4. nupuvajutus: 8 tunni režiim. Kõik LED-id **3** põlevad.
- 5. nupuvajutus: taimeri väljalülitamine, st kasutus ilma aktiveeritud taimerita.

2 Valgustuse nupp 4

Iga valgustuse nupule **4** vajutamisega seadistatakse tsükliiselt järgmine värisäte.

- 1. nupuvajutus: valgustuse värv varieerub automaatselt.
- Alates 2. nupuvajutus: pihusti seadistatud värv: valge → sinine → punane → roheline → kollane → lilla → uuesti valge
- Pikk nupuvajutus (u 3 sekundit): LED-valgustus lülitatakse välja.

Veepaagi täitmine veega ja lõhnaainega

Valage maksimaalselt 200 ml puhast vett paaki ja lisage olenevalt soovitud lõhna intensiivsusest mõni tilk lõhnaessentsi. Suurepäraselt sobivad lõhnaõlid **medisana**, aga ka kõik teised vees lahustuvad lõhnaained (mis ei kuulu tarnekomplekti).

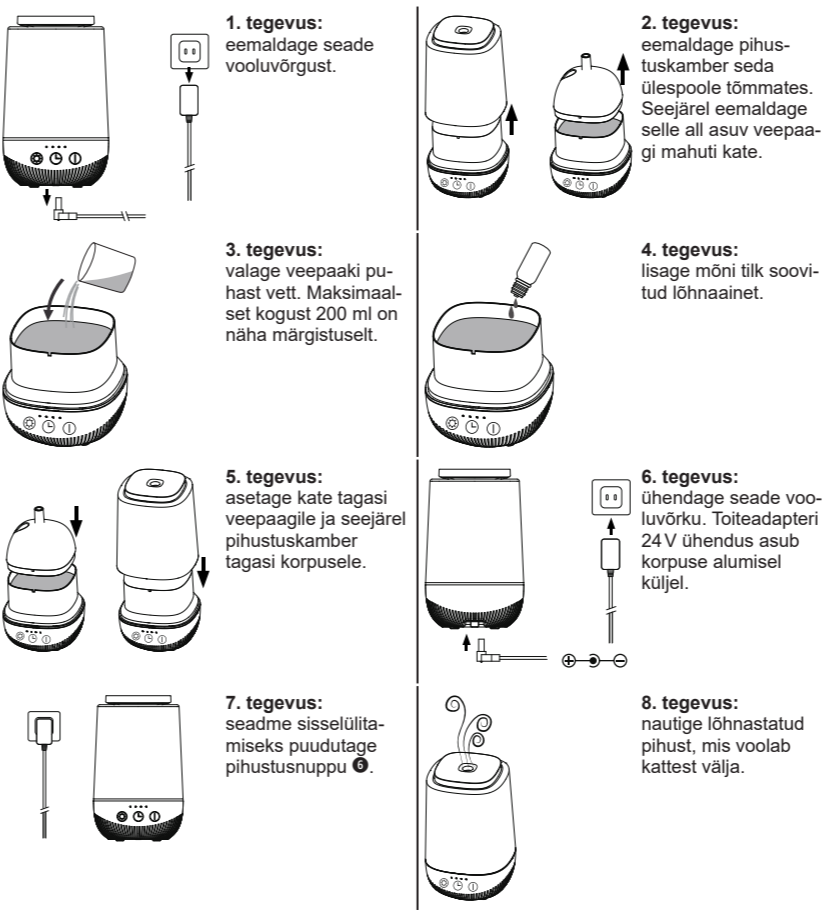

Puhastamine ja hooldamine

- Igapäevasel kasutamisel soovitame seadet vähemalt iga kolme päeva järel põhjalikult puhastada. Puhastage seadet ka enne ja pärast pikemaajalist seisuperioodi.
- Kui seadet pikemat aega ei kasutata: tühjendage seade ja paak, et vältida vetikate vohamist või saastumist. Desinfitseerige paaki aeg-ajalt alkoholiga ja seadet väljastpoolt pehme lapiga. Hoidke seadet alati kuivana jahedas kohas, eelistatult originaalpakendis.
- Enne seadme puhastamist peab see olema välja lülitatud ja toitepistik pistikupesast välja tõmmatud.
- Tühjendage veepaak ja kuivatage seda pehme kuiva lapiga.
- Peske veepaaki puhta veega, kui soovite kasutada teist lõhnaainet, et need omavahel ei seguneks.
- Puhastage seadet väljast pehme niiske lapiga. Seejärel kuivatage seda pehme kuiva lapiga.
- Ärge kunagi kasutage agressiivseid puhastusvahendeid, lahusteid, tugevaid harju ega muud sar-nast. Seadme pealispind on õrn.

Katlakivieemaldus

Olenevalt vee karedusest soovitame katlakivieemaldust pärast 5 või 6 kasutuskorda või iga 14 päeva järel. Võimalikud katlakivijäägid saab eemaldada katlakivieemaldiga (sidrunhape).

- Eemaldage seade vooluvõrgust.
- Kasutage katlakivieemaldit tootja juhiste kohaselt. (Teise võimalusena võite valada veepaaki maksi-maalselt 10 ml vett ja lisada 3 supilusikatäit sidrunhapet.)
- Laske katlakivieemaldil vähemalt 15 minutit mõjuda.
- Tühjendage veepaak ja loputage seda puhta veega.
- Pühkige veepaak puhtaks ja kuivatage pehme kuiva lapiga.

Tehnilised andmed

Nimi ja mudel	medisana Lõhnapihusti AD 650
Toiteallikas:	toiteadapter AS019-2400500V, kaabli pikkus u 140 cm
	Sisend: 100–240 V, ~ 50/60 Hz
	Väljund: 24 V=== 0,5 A
	12 W
Voolutarve:	200 ml (piisab 8 töötunniks)
Väljalülitatud seadme voolutarve :	<0,5 W
Veepaak:	max 15–25 ml/h
Pihustuskiirus:	u 11 × 11 × 17,8 cm
Mootmed:	u 420 g
Kaal:	<30 dB (1 m kauguselt)
Müra:	60089
Tootenumber:	40 15588 60089 0
EAN-kood:	

Jäätmete kõrvaldamine

Seda seadet ei tohi kõrvaldada koos olmejäätmetega. Iga tarbija on kohustatud kõik elekt-riised või elektroonilised seadmed viima – ükskõik, kas need sisaldavad saasteaineid või mitte – oma linna kogumispunkti või kauplusesse, et anda oma panus keskkonnasõbralik-ku jäätmete kõrvaldamisse. Enne seadme kasutuselt kõrvaldamist, eemaldage sellest pa-tareid. Ärge visake kasutatud patareid olmejäätmete hulka, vaid kõrvaldage need ohtlike jäätmetena või viige patareide kogumispunkti poes! Jäätmete kõrvaldamiseks pöörduge kohaliku omavalitsuse või edasimüüja poole.

Garantii- ja remonditingimused

ITeie seadusest tulenevaid garantiioigusi ei piira meie järgnevalt esitatud garantii. Palun pöörduge garantii korral oma edasimüüja või otse teeninduspunkti poole. Kui peaksite seadme meile saatma, kirjeldage viga ja lisage koopia ostudokumendist.

Seejuures kehtivad alljärgnevad garantiitingimused:

- medisana** toodetele kehtib 3-aastane garantii alates ostukuupäevast. Garantii korral tuleb ette näi-data ostukviitung või arve.
- Materjali- või tootmisvigadest tulenevad puudused kõrvaldatakse garantiiperioodil tasuta.
- Garantiiperiood ei pikene garantii korras välja vahetatud detailidele ega seadmele.
- asendist. Garantiitööde alla ei kuulu:
 - kõik väärasst kasutamisest nt kasutusjuhendi eiramisest tingitud kahjud;
 - kahjud, mis on tekkinud ostja või volitamata kolmandate isikute sekkumiste või remondi tagajärjel;
 - transpordikahjustused, mis on tekkinud teel tootja juurest tarbija juurde või teeninduspunkti;
 - varuosad, mis kuuluvad tavapäraselt;
- Garantii seadmest põhjustatud otseste või kaudsete kahjude tõttu on ka siis välistatud, kui seadme enda kahju kuulub garantii alla.

	medisana GmbH , Carl-Schurz-Str. 2, 41460 NEUSS, SAKSAMAA
Toote pidevaks edasiarendamiseks jätame endale õiguse teha tehnilisi ja disainialaseid muudatusi.	

Selle kasutusjuhendi ajakohase versiooni leiate veebilehelt https://docs.medisana.com/60089. Teavet teenuse kohta leiate siit: https://www.medisana.com/servicepartners

medisana®

LV Lietošanas instrukcija Aromāta difuzors AD 650

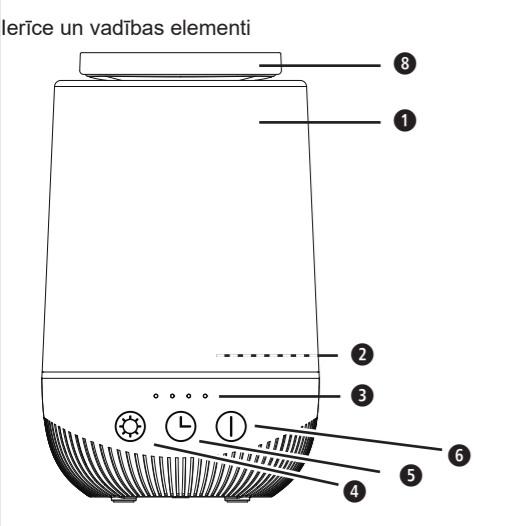

- 1** Miglīņas kamera (ar maināmu **8** vāku)
- 2** Ūdens tvertne (ar atsevišķu noņemamu vāku)
- 3** Četras gaismas diodes, kas norāda darbības ilgumu (katra gaismas diode apzīmē 2 stundu darbības laiku)
- 4** Apgaismojuma taustiņš (iesl./izsl. un krāsa)
- 5** Taimera taustiņš
- 6** Ieslēgšanas/izslēgšanas/izsmidzināšanas taustiņš
- Tīkla adapteris ar pieslēguma kabeli (nav attēlots)

Simbolu skaidrojums

- SVARĪGI!** Šīs instrukcijas neievērošana var izraisīt smagas traumas vai ierīces bojājumus.

- BRĪDINĀJUMS!** Ievērojiet šīs brīdinājuma norādes, lai novērstu iespējamās lietotāja traumas.

- UZMANĪBU!** Ievērojiet šīs norādes, lai novērstu iespējamos ierīces bojājumus.

- NORĀDE** Šīs norādes sniedz derīgu papildu informāciju par ierīces uzstādīšanu vai lietošanu.

- Lietojiet ierīci tikai slēgtās telpās!

- Tīriet ūdens tvertni ik pēc 3 dienām!

- II aizsardzības klase

- LOT** LOT numurs

- Ražotājs

- Pārstrādes simboli / kodi: Tie paredzēti informācijas sniegšanai par materiālu un tā pareizu izmantošanu un pārstrādi.

- RECYCLA

- 04 LDPE

- 20 PAP

LV Drošības norādījumi

Pirms ierīces lietošanas rūpīgi izlasiet lietošanas instrukciju – īpaši drošības norādījumus – un saglabāiet lietošanas instrukciju turpmākām uzziņām. Nododot ierīci cietiem, obligāti iedodiet līdzī arī šo lietošanas instrukciju.

- Lietojiet ierīci tikai atbilstoši lietošanas instrukcijā norādītajam mērķim. Ja ierīce jebkādā veidā tiek lietota neatbilstoši paredzētajam mērķim, var rasties bīstamas situācijas, turklāt mērķim neatbilstošas lietošanas gadījumā garantija vairs nav spēkā.
- Ierīce nav paredzēta lietošanai komerciāliem mērķiem vai medicīnas iestādēs.
- Iepildiet tikai ūdeni vai aromatizētu ūdeni un neizmantojiet nekādus cita veida šķidrumus.
- Nekad neizmantojiet ierīci mitrā vidē, piemēram, vannasistabā vai saunā.
- Neizmantojiet ierīci ārpus telpām un sargiet no laika apstākļu ietekmes.
- Neizmantojiet ierīci telpās, kur ir atklāta liesma (piemēram, kamīns, gāzes plīts, sveces), vai jebkādā uzliesmojošā vidē (piemēram, viegli aizdedzināmi priekšmeti, benzīns, uzliesmojošas gāzes, krāsas).
- Neizmantojiet ierīci tieši pie gaisa kondicioniera vai jebkādam elektriskajam ierīcēm. Pārliecinieties, ka ierīces radītā miglīņa nepūst elektrisko ierīču vai pret ūdens iedarbību neizturīgu mēbeļu un sienu virzienā.
- Pieslēdziet ierīci strāvas avotam tikai tā, lai kabelis un strāvas savienotājs būtu brīvi pieejami.
- Ierīces iekšpusē nedrīkst iekļūt šķidrums. Tas var ne tikai sabojāt ierīci, bet arī radīt ugunsgrēka risku.
- Šo ierīci drīkst lietot tikai kopā ar komplektā iekļauto tīkla adapteri (AS019-2400500V).
- Lai atvienotu ierīci no elektrotīkla, vispirms izņemiet kontaktdakšu no strāvas pieslēguma. Nevelciet aiz kabeļa!
- Nekādā gadījumā neievietojiet ierīcē priekšmetus; ūdens tvertnē nedrīkst atrasties svešķermeņi, jo īpaši mazi priekšmeti.

Personas ar īpašām vajadzībām

- Bērni no 8 gadu vecuma un personas ar ierobežotām fiziskām, garīgām vai sensorām spējām vai nepietiekamu pieredzi un zināšanām drīkst lietot šo ierīci tādā gadījumā, ja viņiem ir nodrošināta uzraudzība vai viņi ir instruēti par drošu ierīces lietošanu un ar to saistītajiem apdraudējumiem.
- Neļaujiet bērniem rotāties ar ierīci.
- Bērni bez pieaugušo uzraudzības nedrīkst veikt tīrīšanu un lietotājam atļautos apkopes darbus.
- Glabājiet ierīci bērniem nepieejamā vietā.

Pirms ierīces lietošanas

- Pirms katras lietošanas reizes rūpīgi pārbaudiet, vai ierīce nav bojāta. Nedrīkst lietot bojātu ierīci.
- Nelietojiet ierīci, ja tai ir redzami bojājumi, ja tā darbojas ar traucējumiem, ir nokrītusi vai kļuvusi mitra. Lai nepieļautu apdraudējumus, nosūtiet ierīci uz servisa centru, lai to saremontētu.

Ierīces lietošana

- Nedarbiniet ierīci, ja ūdens tvertnē nav ūdens vai ja tā ir maz. Ūdens tvertnē nedrīkst būt sasalis vai karsts.
- Nekad nebloķējiet miglīņas vai gaisa izplūdes atveri.
- Transportējot, piepildot vai iztukšojot ūdens tvertni, vienmēr pārliecinieties, ka ierīce ir izslēgta un kontaktdakša ir atvienota no kontaktligzdas.
- Pēc ierīces lietošanas izslēdziet visas funkcijas un atvienojiet elektrības kontaktdakšu no kontaktligzdas.
- Ievērojiet šajā instrukcijā sniegtos norādījumus par ierīces pieslēgšanu un lietošanu.
- Neapsedziet ierīci, kad tā ir ieslēgta. Nekādā gadījumā nelietojiet ierīci zem segas vai spilvena. Pastāv aizdegšanās, strāvas trieciena un traumu gūšanas risks.
- Lietošanas laikā nedrīkst atvērt ūdens tvertni.
- Iztukšojiet ūdens tvertni, ja kādu laiku nelietosiet ierīci.
- Ja rodas pamatotas šaubas par izstrādājuma drošību, darbības veidu vai izmantošanu, vērsieties pie ražotāja vai servisa centrā.
- Ja tiek bojāts ierīces tīkla pieslēguma kabelis, tas jānomaina ražotājam, tā klientu apkalpošanas dienestam vai līdzvērtīgi kvalificētai personai, lai nerastos apdraudējums.
- Novietojiet ierīci uz stingras, līdzenas, ūdensizturīgas virsmas tā, lai ierīce nevarētu apgāzties. Ja ierīce tiek novietota uz mīkstas, nelīdzenas virsmas, šķidrums no ūdens tvertnes var iekļūt ierīces iekšpusē.
- Neaizsedziet ierīces ventilācijas atveres un raugiet, lai uz tām nebūtu putekļu un netīrumu.

Apkope un tīrīšana

- Ierīci nedrīkst izjaukt — pastāv elektriskās strāvas trieciena un ugunsgrēka risks.
- Ierīci nedrīkst iegremdēt ūdenī vai citos šķidrumos.
- Ja šķidrums tomēr iekļūst ierīcē, nekavējoties atvienojiet kontaktdakšu.
- Uzglabājiet ierīci sausā vietā.
- BRĪDINĀJUMS! Mikroorganismi, kas var atrasties ūdenī vai vidē, kurā ierīce tiek izmantota vai uzglabāta, var savairoties ūdens tvertnē un nonākt gaisā, radot ļoti nopietnu apdraudējumu veselībai, ja ūdens netiek nomainīts un tvertne netiek pareizi iztīrīta ik pēc 3 dienām!
- Nemiet vērā, ka augsts mitruma līmenis var veicināt bioloģisko organismu augšanu vidē.
- Pārliecinieties, ka vieta ap ierīci nekļūst mitra vai slapja. Ja rodas mitrums, samaziniet ierīces jaudu. Ja izejas jaudu nav iespējams samazināt, izmantojiet ierīci ar pārtraukumiem.
- Pārliecinieties, ka absorbējoši materiāli, piemēram, paklāji, aizkari, drapērijas vai galdauti, nav mitri.
- Nekad neatstājiet ūdeni ūdens tvertnē, ja ierīce netiek lietota.
- Pirms uzglabāšanas ierīci iztukšojiet un iztīriet.
- Iztīriet ierīci pirms nākamās lietošanas reizes.
- Ierīcei nav nepieciešama apkope. Jūs drīkstat patstāvīgi veikt tikai ierīces tīrīšanu. Traucējumu vai bojājumu gadījumā nemēģiniet patstāvīgi remontēt ierīci, pretējā gadījumā garantija tiks anulēta. Konsultējieties ar jūsu specializēto tirgotāju un uzticiet remontdarbu izpildi tikai pilnvarotam servisam, lai nerastos apdraudējums.
- Izmantojiet tikai piederumus, kas paredzēti šai ierīcei un kurus piegādājis ražotājs.
- Pirms ierīces uzpildes pilnīgi atvienojiet to no elektrotīkla.
- Pilnīgi atvienojiet ierīci no elektrotīkla, pirms to tīrīt vai ja to nelietojat.

Paredzētajam mērķim atbilstoša lietošana

Ierīce ir paredzēta sausu iekštelpu gaisa bagātināšanai ar aromātu. Ierīce nav paredzēta komerciālai lietošanai; bet gan tikai privātai lietošanai mājās. Paredzētajam mērķim atbilstoša lietošana ietver arī visu šajā instrukcijā sniegto norādījumu un noteikumu ievērošanu. Jebkurš cits lietošanas veids ir uzskatāms par neatbilstošu paredzētajam mērķim.

Piegādes komplekts

Vispirms pārbaudiet, vai ierīcei netrūkst nevienas daļas un tai nav nekādu bojājumu. Ja rodas šaubas, nesāciet lietot ierīci un vērsieties pie sava tirgotāja vai servisa centrā. Piegādes komplektā ietilpst:

- 1 **medisana** aromāta difuzors **AD 650**
- 1 tīkla adapteris ar pieslēguma kabeli, tips AS019-2400500V
- 1 tsā lietošanas instrukcija

- Iepakojuma materiāli ir pārstrādājami vai ievadāmi atpakaļ izejmateriālu apritē. Nevajadzīgos iepakojuma materiālus utilizējiet atbilstoši noteikumiem. Izpakošanas laikā konstatējot transportēšanas laikā radušos bojājumus, lūdzu, nekavējoties sazinieties ar tirgotāju.

BRĪDINĀJUMS Nodrošiniet, ka bērni nevar piekļūt preces iepakojanai izmantotajām plēvēm! Noslaukšanas risks!

Ierīces lietošana

Savienojiet aromāta difuzoru **AD 650** ar piegādes komplektā iekļauto tīkla adapteri un savienojiet tīkla adapteri ar kontaktligzdu. (Šajā brīdī ierīce **AD 650** ir izslēgta.)

Ierīci **AD 650** vada, izmantojot trīs sensora taustiņus **4**, **5**, **6** ierīces korpusa priekšpusē.

1 Izmidzināšanas taustiņš

- Kad pirmoreiz nospiežat ieslēgšanas/izslēgšanas/izsmidzināšanas taustiņu **6**, tiek ieslēgta izsmidzināšana un gaismas diožu apgaismojums.
 - » Ierīci var ieslēgt tikai tad, ja ūdens tvertne **7** ir pareizi piepildīta.
 - » Ierīce arī tiek automātiski izslēgta maks. 10 sekunžu laikā, tiklīdz tvertnē vairs nav pietiekami daudz ūdens.
- Kad vēlreiz nospiežat ieslēgšanas/izslēgšanas/izsmidzināšanas taustiņu **6**, ierīce tiek uzreiz izslēgta.

2 Taimera taustiņš

Ikreiz, kad nospiežat taimera taustiņu **5**, cikliski tiek lietots nākamais laika iestatījums, kā norādīts tālāk:

- 1. reizi nospiediet taustiņu: darbības laiks 2 stundas. To norāda iedegta pirmā gaismas diode **3**.
- 2. reizi nospiediet taustiņu: darbības laiks 4 stundas. Deg pirmās divas gaismas diodes **3**.
- 3. reizi nospiediet taustiņu: darbības laiks 6 stundas. Deg pirmās trīs gaismas diodes **3**.
- 4. reizi nospiediet taustiņu: darbības laiks 8 stundas. Deg visas gaismas diodes **3**.
- 5. reizi nospiediet taustiņu: taimers tiek izslēgts, proti, darbība bez aktivizēta taimera.

3 Apgaismojuma taustiņš

Ikreiz, kad nospiežat apgaismojuma taustiņu **4**, cikliski tiek lietots nākamais krāsas iestatījums:

- 1. reizi nospiediet taustiņu: apgaismojuma krāsa tiek mainīta automātiski.
- Sākot no 2. taustiņa nospiešanas reizes: nemainīgs apgaismojuma iestatījums: balts → zils → sarkans → zaļš → dzeltens → purpurkrāsas → atkal balts
- Turiet nospiestu taustiņu (apmēram 3 sekundes): gaismas diožu apgaismojums tiek izslēgts.

Ūdens un aromāta iepildīšana ūdens tvertnē

Ielejiet tvertnē ne vairāk kā 200 ml tīra ūdens un pievienojiet dažus pilienus aromāta esences atkarībā no vēlamās aromāta intensitātes. Lieliski piemērotas ir **medisana** aromātiskās eļļas, kā arī visas citas ūdenī šķīstošās smaržvielas (nav iekļautas komplektācijā).

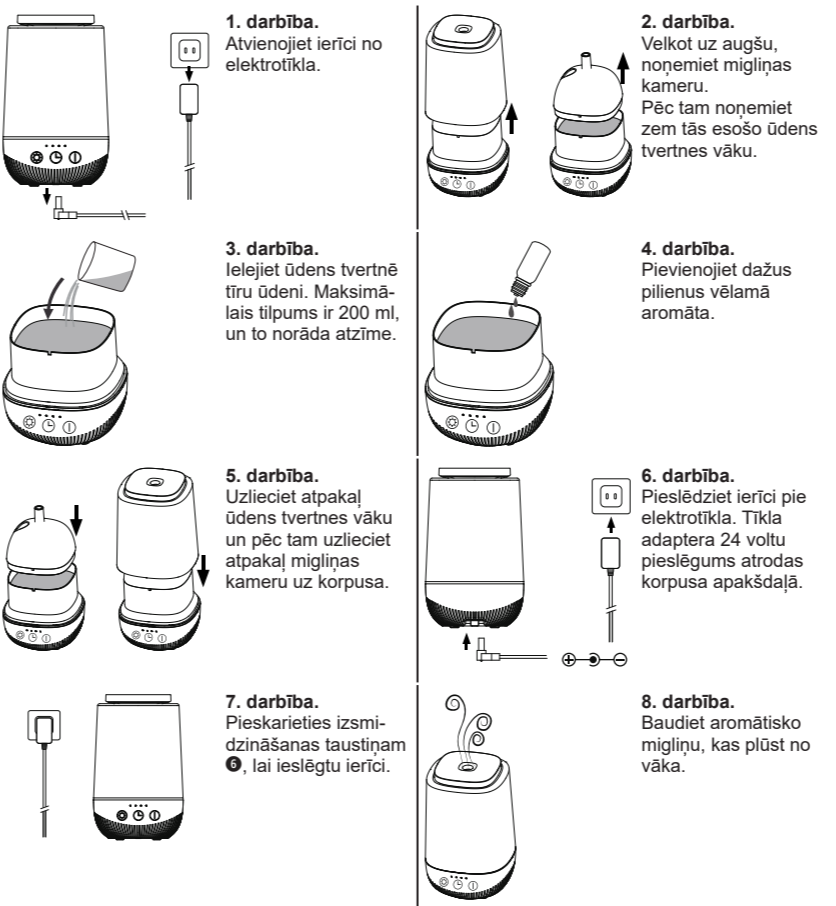

Tīrīšana un kopšana

- Lietojot ierīci katru dienu, iesakām to rūpīgi iztīrīt ik pēc trim dienām. Iztīriet ierīci arī pirms un pēc ilgākiem uzglabāšanas periodiem.
- Ilgstošāk nelietojot: Iztukšojiet ierīci un tvertni, lai izvairītos no aļģu vai netīrumu veidošanās. Laiku pa laikam dezinficējiet tvertni ar spirtu un ierīces ārpusi ar mīkstu drānu. Uzglabājiet ierīci tikai sausā, vēsā vietā, ieteicams oriģinālajā iepakojumā.
- Pirms tīrīt ierīci, pārliecinieties, ka ierīce ir izslēgta un kontaktdakša ir atvienota no kontaktligzdas.
- Iztukšojiet ūdens tvertni un noslaukiet to sausu ar mīkstu, sausu drānu.
- Ja vēlaties izmantot citu aromātu, izmazgājiet ūdens tvertni ar tīru ūdeni, lai dažādie aromāti nesaļauktos.
- Notīriet ierīces ārpusi ar mīkstu, samitrinātu drānu. Pēc tam noslaukiet to sausu ar mīkstu, sausu drānu.
- Nekad neizmantojiet agresīvas iedarbības tīrīšanas līdzekļus, šķīdinātājus, benzīnu, sukas ar cietiem sariem vai līdzīgus priekšmetus. Ierīces virsma ir jutīga.

Atkalķošana

Atkarībā no ūdens cietības ieteicams atkalķot ierīci ik pēc 5 līdz 6 lietošanas reizēm vai apmēram ik pēc 14 dienām. Kalķa nosēdumus varat notīrīt ar atkalķošanas līdzekli (citronskābi).

- Atvienojiet ierīci no elektrotīkla.
- Izmantojiet atkalķošanas līdzekli saskaņā ar ražotāja norādījumiem. (Alternatīvi varat ieliet ūdens tvertnē maksimāli 10 ml ūdens un pievienot 3 ēdamkarotes citronskābes.)
- Ļaujiet atkalķošanas līdzeklim iedarboties vismaz 15 minūtes.
- Iztukšojiet ūdens tvertni un izskalojiet ar tīru ūdeni.
- Pēc tam izslaukiet ūdens tvertni un noslaukiet to sausu ar mīkstu, sausu drānu.

Tehniskie dati

Nosaukums un modelis:	medisana aromāta difuzors AD 650
Barošana:	izmantojot tīkla adapteri AS019-2400500V; kabeļa garums apm. 140 cm <p>leeja: 100–240 V~ 50/60 Hz Izeja: 24 V== 0,5 A</p>
Patēriņš:	12 W
Strāvas patēriņš izslēgtā stāvoklī:	<0,5 W
Ūdens tvertne:	200 ml (pietiek 8 darbības stundām)
Izsmidzināšanas ātrums:	maks. 15–25 ml/h
Izmēri:	apm. 11 × 11 × 17,8 cm
Svars:	apm. 420 g
Troksnis:	<30 dB (1 m attālumā)
Preces numurs:	60089
EAN numurs:	40 15588 60089 0

Utilizācija

- Šo ierīci aizliegts izmest sadzīves atkritumos. Katra patērētāja pienākums ir visas elektriskās vai elektroniskās ierīces – neatkarīgi no tā, vai tajās ir bīstamas vielas vai nav – nodot sava pilsētas savākšanas punktā vai arī atgriezt tirdzniecības vietā, lai tās būtu iespējams nodot videi draudzīgai utilizācijai. Pirms ierīces utilizēšanas izņemiet bateriju. Neizmēti lietotas baterijas sadzīves atkritumos, bet gan īpašo atkritumu tvertnē vai arī nododiet tās bateriju savākšanas punktā specializētajos veikalos. Ar jautājumiem saistībā ar utilizāciju vērsieties jūsu pašvaldības atbildīgajā iestādē vai pie tirgotāja.

Garantijas un remonta noteikumi

Mūsu izsniegtā garantija neierobežo normatīvajos aktos noteiktās garantijas tiesības. Garantijas gadījumā, lūdzu, griezties savā specializētajā veikalā vai arī tieši servisā. Ja vēlaties ierīci nosūtīt remontēšanai, norādiet bojājumu un pievienojiet iegādes dokumenta kopiju. Tādā gadījumā spēkā ir tālāk norādītie garantijas noteikumi:

- medisana** izstrādājumiem tiek nodrošināta 3 gadu garantija, sākot no iegādes datuma. Garantijas prasību gadījumā iegādes datums ir jāapliecina ar iegādes kvīti vai rēķinu.
- Materiālu vai ražošanas kļūmes garantijas laikā tiek novērstas bez maksas.
- Veicot garantijas remontu, garantijas laiks netiek pagarināts ne ierīcei, ne arī nomainītajām detaļām.
- Garantija neattiecas uz:
 - visiem bojājumiem, kas ir radušies noteikumiem neatbilstošas lietošanas dēļ, piemēram, neievērojot lietošanas instrukciju;
 - bojājumiem, kas ir radušies pircēja vai nepilnvarot trešo personu veikta remonta vai iejaukšanās dēļ;
 - transportēšanas bojājumiem, kas ir radušies ceļā no ražotāja līdz patērētājam vai arī nosūtot servisam;
 - detaļām, kuras ir pakļautas normālam nolietojumam.
- Ražotājs neuzņemas atbildību par tiešiem vai netiešiem izrietošajiem bojājumiem, kurus ir izraisījusi ierīce, arī tādos gadījumos, ja ierīces bojājums tiek atzīts kā garantijas gadījums.

	medisana GmbH , Carl-Schurz-Str. 2, 41460 NEUSS, VĀCIJA
Lai nepārtraukti uzlabotu mūsu izstrādājumus, paturam tiesības veikt tehniskas un vizuālas izmaiņas.	

- Jaunāko šīs lietošanas instrukcijas versiju meklējiet vietnē <https://docs.medisana.com/60089>.
- Pakalpojumu informāciju var atrast šeit: <https://www.medisana.com/servicepartners>

medisana®

LT Naudojimo instrukcija Aromatinių medžiagų difuzorius AD 650

Prietaisas ir valdymo elementai

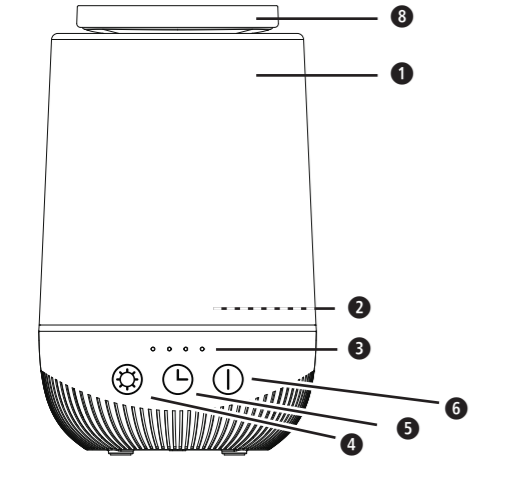

- 1** Dulksnos kamera (su keičiamu **6** dangteliu)
 - 2** Vandens rezervuaras (nuimamas dangtelis)
 - 3** Keturi šviesos diodai veikimo trukmei rodyti. (Kiekvienas šviesos diodas veikia 2 valandas.)
 - 4** Lemputės mygtukas (įj. / išj. ir spalva)
 - 5** Laikmačio mygtukas
 - 6** Įj. /išj. / dulksnos skleidimo mygtukas
- Tinklo adapteris su prijungimo laidu (be pav.)

Simbolių paaiškinimas

SVARBU
Nesilaikant šio nurodymo, galima sunkiai susižaloti arba pažeisti prietaisą.

ĮSPĖJIMAS
Šių įspėjamųjų nurodymų laikytis būtina siekiant išvengti galimų naudotojo sužalojimų.

DĖMESIO
Šių nurodymų laikytis būtina, siekiant išvengti galimų prietaiso pažeidimų.

PASTABA
Šiuose nurodymuose jums pateikiama naudingos papildomos informacijos apie įrengimą arba naudojimą.

Prietaisą naudokite tik uždarose patalpose!

Vandens bakelį valykite kas 3 dienas!
72h

II apsaugos klasė

LOT Partijos numeris

Gamintojas

Perdirbimo simboliai / kodai:
Juose pateikiama informacija apie medžiagą, tinkamą jos naudojimą bei perdirbimą.

LT Saugos nurodymai

Prieš naudodami prietaisą, atidžiai perskaitykite naudojimo instrukciją, ypač saugos nurodymus, ir ją išsaugokite, kad galėtumėte paskaityti vėliau. Perduodami prietaisą tretiesiems asmenims, būtinai perduokite ir šią naudojimo instrukciją.



- Prietaisą naudokite tik pagal naudojimo instrukcijoje aprašytą paskirtį. Bet koks naudojimas ne pagal paskirtį gali sukelti pavojingas situacijas ir, be to, naudojant ne pagal paskirtį, garantija negalioja.
- Prietaisas neskirtas naudoti komerciniais tikslais arba medicinos srityje.
- Užpildymui naudokite tik vandenį arba aromatizuotą vandenį ir nenaudokite jokių kitų rūšių skysčių.
- Niekada nenaudokite prietaiso drėgnoje aplinkoje, pvz., vonios kambaryje arba saunoje.
- Nenaudokite prietaiso lauke ir saugokite nuo nepalankių oro sąlygų.
- Nenaudokite prietaiso patalpose, kuriose yra atvira ugnis (pvz., židinyis, dujinė viryklė, žvakės) arba bet koksio degioje aplinkoje (pvz., degūs daiktai, benzinas, degios dujos, spalvos).
- Nenaudokite prietaiso tiesiai prieš kondicionierių arba tiesiai prieš kokį nors elektrinį prietaisą. Įsitinkinkite, kad prietaiso išskiriama dulksna nejuda elektrinių prietaisų arba vandeniui jautrių baldų kryptimi.
- Prietaisą įjunkite taip, kad prie elektros laido kištuko būtų galima netrukdomai prieiti.
- Į prietaiso vidų negali pateikti jokių skysčių. Tai gali ne tik sugadinti prietaisą, bet taip pat kelia gaisro pavojų.
- Šį prietaisą leidžiama naudoti tik su prietaisui skirtu tinklo adapteriu (AS019-2400500V).
- Kad prietaisą atjungtumėte nuo maitinimo tinklo, kištuką visuomet ištraukite iš kištukinės jungties. Netraukite už laido!
- Į prietaisą niekada nekiškite daiktų, vandens rezervuare negali būti svetimkūnių, ypač mažų daiktų.

Dėl ypatingų asmenų

- Šį prietaisą gali naudoti vaikai nuo 8 metų amžiaus ir robotus fizinius, jutiminius ar psichikos gebėjimus arba nepakankamai patirties ir žinių turintys asmenys, jei jie yra prižiūrimi arba buvo išmokyti saugiai naudoti prietaisą ir supranta su naudojimu susijusius pavojus.
- Vaikams draudžiama žaisti su prietaisu.
- Valyti ir atlikti naudotojui priklausančius techninės priežiūros darbus draudžiama neprižiūrimiems vaikams.
- Laikykite prietaisą vaikams nepasiekiamoje vietoje.

prieš naudojant prietaisą

- Prieš kiekvieną naudojimą atidžiai patikrinkite, ar prietaisas nepažeistas. Draudžiama naudoti sugedusį prietaisą.
- Nenaudokite prietaiso, jei ant jo yra matomų pažeidimų, jei jis tinkamai neveikia, nukrito arba sudrėko. Kad išvengtumėte kylančių pavojų, atiduokite taisyti klientų aptarnavimo tarnybai.

Dėl prietaiso naudojimo

- Nenaudokite prietaiso, jei vandens bake nėra skysčio arba skysčio yra per mažai. Vanduo bake negali užšalti arba būti labai karštas.
- Niekada neužblokuokite rūko arba oro išleidimo angų.
- Kai transportuojate, pildote arba ištuštinate vandens baką, visuomet įsitinkinkite, kad prietaisas išjungtas ir kištukas ištrauktas iš kištukinio lizdo.
- Panaudoję išjunkite visas funkcijas ir iš kištukinio lizdo ištraukite kištuką.
- Laikykitės šios instrukcijos nurodymų prijungdami ir naudodami prietaisą.
- Neuždenkite prietaiso, kai jis įjungtas. Prietaiso niekada nenaudokite po antklode arba pagalve. Kyla gaisro, elektros smūgio ir traumų pavojus.
- Veikimo metu vandens rezervuaro negalima atidaryti.
- Jeigu ketinate nenaudoti kurį laiką, ištuštininkite vandens rezervuarą.
- Jei kyla pagrįstų abejonių dėl gaminio saugumo, veikimo ar naudojimo, susisiekite su gamintoju arba aptarnavimo centru.
- Jei pažeistas šio prietaiso maitinimo laidas, kad būtų išvengta pavojaus, jį turi pakeisti gamintojas ar jo klientų aptarnavimo tarnyba arba panašią kvalifikaciją turintis asmuo.
- Prietaisą pastatykite stabiliai ant tvрто, lygaus ir vandeniui atsparaus paviršiaus. Dėl minkštų, nelygių paviršių skystis iš vandens rezervuaro gali tekėti į prietaiso vidų.
- Neuždenkite prietaiso vėdinimo plyšių ir užtikrinkite, kad juose nebūtų dulkių ir nešvarumų.

techninei priežiūrai ir valymui

- Prietaiso niekada neardykite – kyla elektros smūgio ir gaisro pavojus.
- Prietaiso niekada nenardinkite į vandenį arba kitus skysčius.
- Jei vis dėl to į prietaisą pateko skysčio, nedelsdami ištraukite kištuką.
- Prietaisą laikykite sausoje aplinkoje.
- ĮSPĖJIMAS! Mikroorganizmai, galintys būti vandenyje arba aplinkoje, kurioje naudojamas arba laikomas prietaisas, gali augti vandens bakelyje ir būti paskleisti ore, o tai gali sukelti rimtą grėsmę sveikatai, jeigu nepakeisite vandens ir tinkamai nevalysite bakelio kas 3 dienas!
- Turėkite omenyje, kad didelis oro drėgmė skatina biologinių organizmų dauginimąsi aplinkoje.
- Stebėkite, kad zona aplink prietaisą nedrėgtų ir nešlaptų. Jeigu išskiriama drėgmė, sumažinkite prietaiso galią. Jeigu neįmanoma sumažinti pradinės galios, prietaisą naudokite darydami pertraukas.
- Stebėkite, kad drėkstančios medžiagos, pvz., kilimai, užuolaidos arba staltiesės, nesudrėktų.
- Vandens bake niekada nepalikite vandens, kai prietaisas nenaudojamas.
- Prieš padėdami saugoti, prietaisą ištuštininkite ir nuvalykite.
- Išvalykite prietaisą, prieš naudodami kitą kartą.
- Techninė priežiūra prietaisui nereikalinga. Patys galite prietaisą tik valyti. Jei prietaisas neveikia arba sugedo, neremontuokite jo patys, nes tokiu atveju garantija nebegalios. Kad išvengtumėte galimų grėsmių, traukite iš savo pardavėjo ir remonto darbus paveskite atlikti tik įgaliotoms klientų aptarnavimo tarnyboms.
- Naudokite tik prietaisui skirtas ir gamintojo pristatomas papildomas dalis.
- Prieš pripildydami prietaisą visiškai atjunkite jį nuo maitinimo šaltinio.
- Jei prietaisą valote ar nenaudojate, visiškai atjunkite jį nuo maitinimo šaltinio.

Naudojimas pagal paskirtį

Prietaisas skirtas sausų interjero patalpų orui prisodrinti aromatais. Prietaisas nėra skirtas komerciniam naudojimui, jis skirtas tik asmeniniam naudojimui namuose. Naudojant pagal paskirtį taip pat būtina laikytis visų šioje instrukcijoje pateiktų nurodymų ir reikalavimų. Bet koks kitas naudojimas laikomas naudojimu ne pagal paskirtį.

Pakuotės turinys

- Pirmiausia patikrinkite, ar netrūksta prietaiso dalių ir ar prietaisas nepažeistas. Jei abejojate, prietaiso nenaudokite ir kreipkitės į savo pardavėją arba klientų aptarnavimo tarnybą. Pakuotės turinį sudaro:
 - 1 **medisana** aromatinių medžiagų difuzorius **AD 650**
 - 1 tinklo adapteris su prijungimo laidu, tipas (AS019-2400500V)
 - 1 glausta instrukcija

Pakuotės yra perdirbamos ir gali būti gražinamos į žaliavų surinkimo punktą. Nenaudojamą pakuotės medžiagą utiizuokite laikydamiesi atitinkamų taisyklių. Jei išpakavę pastebėjote transportavimo pažeidimų, nedelsdami susisiekite su savo pardavėju.

ĮSPĖJIMAS
Saugokite, kad pakuotės plėvelė nepatektų vaikams į rankas! Pavojus uždusti!

Kaip naudoti prietaisą?

Prijunkite aromatinių medžiagų difuzorių **AD 650** prie kartu pristatyto tinklo adapterio, o jį į kištukinį lizdą. (Tada **AD 650** yra išjungtas.)

AD 650 valdomas jutikliniais mygtukais **4**, **5**, **6**, kurie yra korpuso priekinėje pusėje.

1 Dulksnos skleidimo mygtukas

- 6** Pirmasis įj. / išj. / dulksnos skleidimo mygtuko **6** paspaudimas įjungia dulksnos skleidimą ir šviesos diodo lemputę.
 - » Prietaisą galima įjungti tik tada, jei vandens rezervuaras **2** tinkamai pripildytas.
 - » Be to, prietaisas automatiškai išsijungia per maks. 10 sekundžių, kai rezervuare yra nepakankamai vandens.
- Kitus įj. / išj. / dulksnos skleidimo mygtuko **6** paspaudimu prietaisas iš karto išjungiamas.

2 Laikmačio mygtukas5

Kiekvieną kartą paspaudus laikmačio mygtuką **5**, cikliškai perimamas kitas iš nurodytų laiko nustatymų:

- 1-as mygtuko paspaudimas: 2 veikimo valandos. Tai nurodo šviečiantis pirmasis šviesos diodas **4**.
- 2-as mygtuko paspaudimas: 4 veikimo valandos. Šviečia pirmieji du šviesos diodai **4**.
- 3-ias mygtuko paspaudimas: 6 veikimo valandos. Šviečia pirmieji trys šviesos diodai **4**.
- 4-as mygtuko paspaudimas: 8 veikimo valandos. Šviečia visi šviesos diodai **4**.
- 5-as mygtuko paspaudimas: laikmačio išjungimas, t.y. veikimas be aktyvinto laikmačio.

3 Lemputės mygtukas 4

Kiekvieną kartą paspaudus lemputės mygtuką **4**, cikliškai nustatomas kitas spalvos nustatymas:

- 1-as mygtuko paspaudimas: lemputės spalva keičiasi automatiškai.
- Nuo 2-o mygtuko paspaudimo: Nustatyta spalva: balta → mėlyna → raudona → žalia → geltona → violetinė → vėl balta
- Ilgas mygtuko spaudimas (maždaug 3 sekundes): šviesos diodo lemputė išjungiama.

Vandens rezervuaro užpildymas vandeniu ir aromatu

Pripilkite į rezervuarą daugiausiai 200 ml švaraus vandens ir įlašinkite keletą aromato esencijos lašų, priklausomai nuo pageidaujamo aromato intensyvumo. Puikiai tinka aromatiniams aliejams medisana, tačiau ir visoms kitoms vandenyje tirpioms kvapiosioms medžiagoms (komplekte nėra).

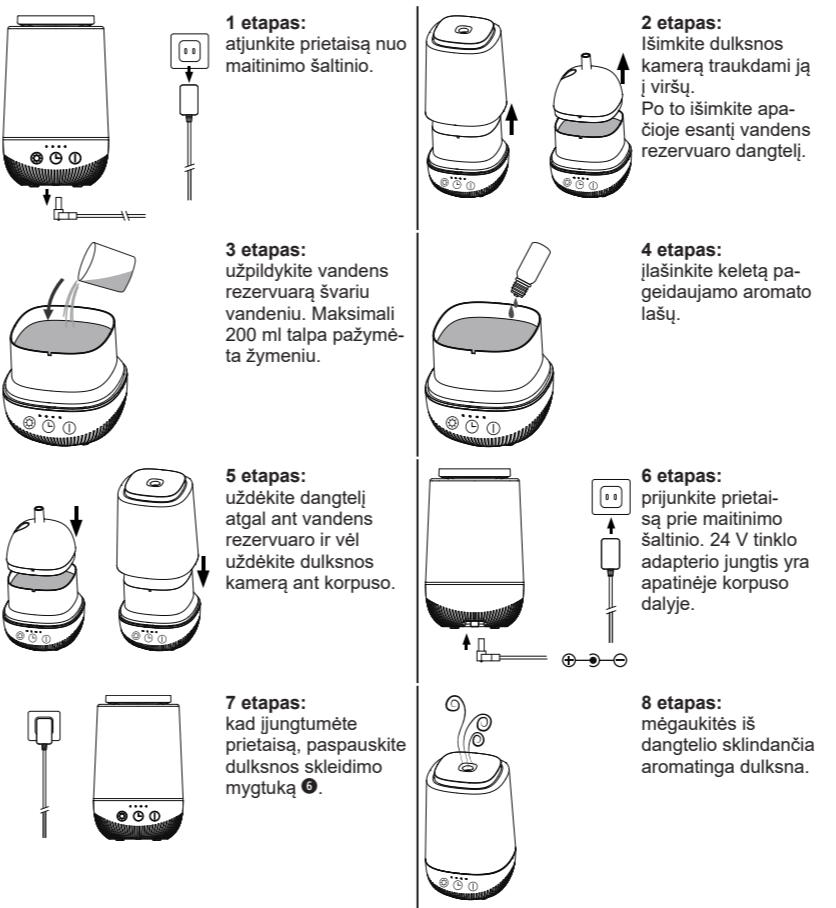

Valymas ir priežiūra

- Jei naudojate kasdien, prietaisą patariame kruopščiai išvalyti bent kas tris dienas. Prietaisą taip pat išvalykite, jeigu ketinate jo ilgiau nenaudoti arba po ilgesnės pertraukos.
- Jeigu ketinate nenaudoti ilgesnį laiką: ištuštininkite prietaisą ir baką, kad nesusidarytų dumblas ir nešvarumai. Retkarčiais baką dezinfekuokite alkoholiu, o prietaiso išorę valykite minkšta šluoste. Prietaisą saugokite tik sausoje, vėjoje vietoje, geriausia – originalioje pakuotėje.
- Prieš valydami prietaisą įsitinkinkite, kad jis išjungtas ir tinklo kištukas ištrauktas iš kištukinio lizdo.
- Ištuštininkite vandens rezervuarą ir nususinkite minkštą, sausa šluoste.
- Jei norite naudoti kitokį aromatą, išplaukite vandens rezervuarą švariu vandeniu, kad tarpusavyje nesusimaišytų skirtingi aromatai.
- Prietaiso išorę nuvalykite minkštą, drėgna šluoste. Po to jį nususinkite minkšta, sausa šluoste.
- Niekada nenaudokite agresyvių valymo priemonių, skiediklių, benzino arba aštrių šepečių ar panašių priemonių. Prietaiso paviršiai yra jautrūs.

Kalkių šalinimas

- Priklausomai nuo vandens kietumo, rekomenduojame šalinti kalkes po 5–6 naudojimų arba maždaug kas 14 dienų. Galimai susiformavusius kalkių likučius galite pašalinti nukalkinimo priemone (citrinos rūgštimi):
 - Atjunkite prietaisą nuo maitinimo šaltinio.
 - Kalkių šalinimo priemonę naudokite pagal pateiktas gamintojo instrukcijas. (Pasirinktinai galite pripilti į vandens rezervuarą ne daugiau nei 10 ml vandens ir įpilti 3 valgomuosius šaukštus citrinos rūgšties).
 - Palikite nukalkinimo priemonę veikti bent 15 minučių.
 - Ištuštininkite vandens rezervuarą ir išplaukite jį švariu vandeniu.
 - Galiausiai nušluostykite vandens rezervuarą ir nususinkite jį minkšta, sausa šluoste.

Techniniai duomenys

Pavadinimas ir modelis: Maitinimas:	medisana aromatinių medžiagų difuzorius AD 650 per tinklo adapterį AS019-2400500V, laido ilgis maždaug 140 cm <p>Įvadas: 100–240 V, 50–60 Hz Išvadas: 24 V== 0,5 A</p> 12 W <0,5 W 200 ml (pakanka 8 valandoms veikimo metu) maks. 15–25 ml/h 11 × 11 × 17,8 cm maždaug 420 g <30 dB (1 m atstumu) 60089 EAN numeris: 40 15588 60089 0
Sunaudojimas: Energijos sąnaudos išjungus: Vandens rezervuaras: Purškiamas kiekis: Matmenys: maždaug: Svoris: Triukšmas: Gaminio numeris: EAN numeris:	

Šalinimas

Šio prietaiso negalima išmesti kartu su kitomis buitinėmis atliekomis. Kiekvienas vartotojas privalo atiduoti visus elektrinius arba elektroninius prietaisus, neatsižvelgiant į tai, ar juose yra kenksmingųjų medžiagų, savo miesto surinkimo punkte arba prekybos vietoje, kad šiuos prietaisus būtų galima perduoti šalinti aplinkai tinkamu būdu. Prieš pašalindami prietaisą, išimkite bateriją. Panaudotas baterijas išmeskite ne kartu su buitinėmis atliekomis, bet kaip pavojingas atliekas arba specializuotos prekybos baterijų surinkimo vietoje. Šalinimo klausimais kreipkitės į savo savivaldybę arba prekybininką.

Garantijos ir remonto sąlygos

Jūsų įstatymo reglamentuojamos garantijos teisės dėl mūsų toliau pateiktos garantijos nenustoja galioti. Garantinio aptarnavimo atveju kreipkitės į savo specializuotą parduotuvę arba tiesiai į klientų aptarnavimo tarnybą. Jei prietaisą turite atsiųsti, nurodykite gedimą ir pridėkite kasos čekio kopiją. Galioja tokios garantijos sąlygos:

- medisana** gaminiams nuo įsigijimo datos suteikiama 3 metų garantija. Garantijos atveju įsigijimo datą liudija kasos kvitas arba sąskaita faktūra.
- Medžiagų ar gamybos trūkumai garantijos galiojimo laikotarpiu šalinami nemokamai.
- Atlikus garantinį aptarnavimą, garantijos laikas nepratęsiamas nei prietaisui, nei pakeistam konstrukciniam elementui.
- Garantija netaikoma:
 - visiems gedimams, atsiradusiems dėl netinkamo naudojimo, pvz., nepaisant naudojimo instrukcijoje pateiktos informacijos.
 - gedimams, atsiradusiems dėl pirkėjo ar trečiojo asmens atliktų remonto darbų ar įsikišimo.
 - pažeidimams, atsiradusiems transportavimo iš gamintojo vartotojui metu arba siunčiant į servisą.
 - atsarginėms dalims, kurios natūraliai nusidėvi.
- Atsakomybė už tiesioginę ar netiesioginę žalą, atsiradusią dėl prietaiso, netaikoma ir tuomet, kai prietaiso žala pripažįstama garantiniu atveju.

	medisana GmbH, Carl-Schurz-Str. 2, 41460 NEUSS, VOKIETIJA
Atsižvelgdami į tai, kad nuolat tobuliname savo gaminius, pasiliecame teisę keisti techninius ir optinius parametrus.	

Naujausią šios naudojimo instrukcijos redakciją rasite internete adresu https://docs.medisana.com/60089.

Paslaugų informaciją galite rasti čia: https://www.medisana.com/servicepartners

Устройство и элементы управления

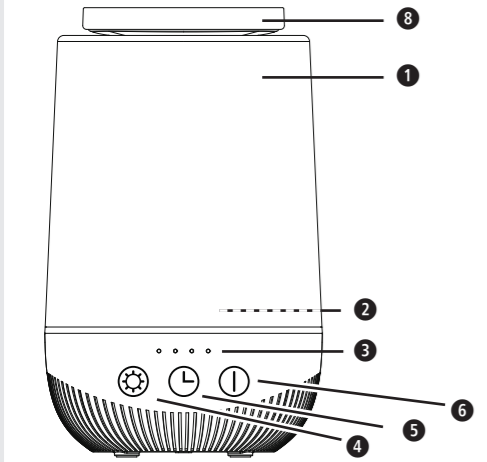

- 1 Конденсационная камера (со сменной крышкой 8)
- 2 Резервуар для воды (с отдельно снимаемой крышкой)
- 3 Четыре светодиода для индикации времени работы. (Каждый светодиод означает 2 часа работы).
- 4 Кнопка освещения (включение/выключение и цвет)
- 5 Кнопка таймера
- 6 Кнопка включения/ выключения/ распыления
- Сетевой адаптер с соединительным кабелем (не показан)

Условные обозначения

ВАЖНО
Несоблюдение этих инструкций может привести к серьезным травмам или повреждению прибора.

ПРЕДУПРЕЖДЕНИЕ
Соблюдайте эти предупреждения во избежание возможного травмирования пользователя.

ВНИМАНИЕ
Соблюдайте данные меры предосторожности, чтобы предотвратить возможное повреждение прибора.

ПРИМЕЧАНИЕ
Тексты с таким символом содержат дополнительную полезную информацию о правилах установки или эксплуатации прибора.

Используйте устройство только в закрытых помещениях!

Мойте резервуар для воды каждые 3 дня!

Класс защиты II

LOT Номер ПАРТИИ

Производитель

Символы/коды переработки: Они служат для информирования о материале и его надлежащем использовании, а также переработке.

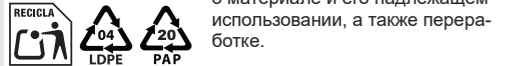

RU Указания по технике безопасности

Перед использованием устройства внимательно прочитайте это руководство по использованию, в частности, указания по безопасности, и сохраните руководство для дальнейшего использования. Если вы передаете изделие третьим лицам, обязательно передавайте вместе с ним данное руководство по использованию.

Используйте прибор только по назначению, следуя инструкциям в руководстве пользователя. Любое неправильное использование может привести к опасным ситуациям, кроме того, любое неправильное использование приведет к аннулированию гарантии.

- Устройство не предназначено для коммерческого использования или применения в сфере медицины.
- Для наполнения используйте только воду или ароматизированную воду, никаких других жидкостей.
- Никогда не используйте устройство во влажной среде, например, в ванной комнате или сауне.
- Не используйте устройство на открытом воздухе и оберегайте его от атмосферных воздействий.
- Не используйте устройство в помещениях с открытым огнем (например, камин, газовая плита, свечи) или в любой легковоспламеняющейся среде (например, легковоспламеняющиеся предметы, бензин, горючие газы, краски).
- Не используйте устройство непосредственно перед кондиционером или рядом с любым электрическим устройством. Следите за тем, чтобы туман, создаваемый устройством, не двигался в направлении электроприборов или чувствительной к воде мебели и стен.
- Подключайте устройство только таким образом, чтобы к кабелю и разъему питания был свободный доступ.
- Не допускайте попадания жидкостей внутрь устройства. Это может не только повредить устройство, но и создать опасность возгорания.
- Данное устройство можно использовать только с соответствующим сетевым адаптером (AS019-2400500V).
- Чтобы отключить устройство от сети, всегда вынимайте вилку из розетки. Не тяните за кабели! Никогда не вставляйте в устройство какие-либо предметы, в резервуаре для воды не должно быть посторонних предметов, особенно мелких.

Меры предосторожности в отношении особых категорий пользователей

- Это устройство могут использовать дети старше 8 лет и взрослые люди с ограниченными физическими, сенсорными или умственными возможностями или лица, у которых отсутствуют необходимые знания и опыт, если их действия контролируются или если они были проинструктированы относительно безопасного использования прибора и осознают возможные риски, связанные с его эксплуатацией.
- Не позволяйте детям играть с устройством.
- Очисткой и самостоятельным обслуживанием не должны заниматься дети без присмотра.
- Храните устройство в недоступном для детей месте.

Перед использованием устройства

- Перед каждым использованием внимательно проверяйте устройство на наличие дефектов. Запрещается пользоваться неисправным устройством.
- Не используйте изделие, если на нем обнаружены повреждения, если оно не работает должным образом, падало на пол или намочко. Во избежание опасности отправьте устройство на ремонт в сервисный центр.

Эксплуатация устройства

- Не используйте устройство, если в резервуаре мало или совсем нет жидкости. Вода в резервуаре не должна быть замерзшей или горячей.
- Ни в коем случае не перекрывайте отверстие для выхода тумана или воздуха.
- При переноске устройства, наполнении или опорожнении резервуара для воды всегда следите за тем, чтобы устройство было выключено, а вилка вынута из розетки.
- После использования отключите все функции и вытащите вилку из розетки.
- При подключении и использовании устройства следуйте инструкциям, приведенным в данном руководстве.
- Не накрывайте устройство, когда оно включено. Ни в коем случае не используйте изделие под одеялом или под подушкой. Существует риск возгорания, поражения электрическим током и получения травм.
- Нельзя открывать резервуар для воды во время работы.
- Если устройство не будет использоваться в течение некоторого времени, опорожните резервуар для воды.
- Если у вас возникли обоснованные сомнения относительно безопасности изделия, его эксплуатации или использования, обратитесь к производителю или в сервисный центр.
- Если соединительный кабель этого устройства поврежден, во избежание опасности его замену должен осуществлять производитель, его сервисный центр или специалист с аналогичной квалификацией.
- Поставьте устройство на твердую, ровную, водонепроницаемую поверхность так, чтобы оно не могло опрокинуться. Мягкие, неровные поверхности могут стать причиной вытекания жидкости из резервуара для воды внутрь устройства.
- Не закрывайте вентиляционные отверстия устройства и не допускайте попадания в них пыли и грязи.

Обслуживание и очистка

- Не разбирайте устройство – существует опасность поражения электрическим током и возгорания.
- Ни в коем случае не погружайте изделие в воду или другие жидкости.
- Если в устройство все же попала жидкость, немедленно вытащите вилку из розетки.
- Храните устройство в сухом месте.
- **ВНИМАНИЕ!** Если регулярно не обновлять воду, а бакоч не очищать надлежащим образом каждые 3 дня, микроорганизмы, которые могут присутствовать в воде или окружающей среде, в которой используется или хранится устройство, могут расти в баке для воды и выделяться в воздух, что может представлять серьезную опасность для здоровья!
- Помните, что высокий уровень влажности может способствовать росту биологических организмов в окружающей среде.
- Следите за тем, чтобы пространство вокруг устройства не становилось сырым или влажным. При появлении влажности уменьшите выходную мощность устройства. Если уменьшить выходную мощность невозможно, используйте устройство с перерывами.
- Следите за тем, чтобы впитывающие материалы, такие как ковры, шторы, занавески или скатерти, не становились влажными.
- Никогда не оставляйте воду в баке для воды, когда устройство не используется.
- Перед хранением опорожните и очистите устройство.

- Перед последующим использованием очистите устройство.
- Устройство не нуждается в обслуживании. Вы можете самостоятельно осуществлять только очистку устройства. В случае неполадок или повреждений не ремонтируйте устройство самостоятельно, так как вследствие этого право на гарантию будет утрачено. Если устройство неисправно, обратитесь за помощью к своему продавцу и, во избежание травм и повреждений, доверяйте ремонт только авторизованным сервисным центрам.
- Используйте только те комплектующие, которые предназначены для устройства и поставляются производителем вместе с устройством.
- Перед наполнением устройства полностью отключите его от электросети.
- Полностью отключайте устройство от сети, если вы его моете или если вы им не пользуетесь.

Использование по назначению
Устройство используется для обогащения ароматами воздуха в сухом помещении. Устройство не предназначено для коммерческого использования, а предназначено исключительно для частного домашнего использования. Для правильного использования необходимо соблюдать все инструкции и предписания, приведенные в данном руководстве. Любой другой вид использования рассматривается как неправильное использование.

Комплект поставки
Прежде всего проверьте комплектность устройства и убедитесь в отсутствии повреждений. В случае сомнений не пользуйтесь устройством и обратитесь к своему продавцу или в сервисный центр. В комплект поставки входят:

- 1 **medisana** Аромадиффузор **AD 650**
- 1 адаптер питания с соединительным кабелем (AS019-2400500V)
- 1 краткая инструкция

Упаковочные материалы подлежат вторичной переработке или могут быть возвращены в цикл повторного использования сырья. Ненужные упаковочные материалы следует утилизировать надлежащим образом. Если при распаковке вы заметите повреждения изделия, возникшие при перевозке, немедленно свяжитесь со своим торговым представителем.

ПРЕДУПРЕЖДЕНИЕ
Следите за тем, чтобы упаковочная пленка не попала в руки детей! Она может стать причиной удушья!

Использование устройства
Подключите аромадиффузор **AD 650** к прилагаемому сетевому адаптеру и включите его в розетку. (При этом устройство **AD 650** будет в выключенном состоянии.)
Управление устройством **AD 650** осуществляется с помощью трех сенсорных кнопок 4, 5, 6, расположенных на передней панели корпуса.

1 Кнопка распыления 6
• При первом нажатии кнопки включения/ выключения/ распыления 6 включается режим распыления и светодиодная подсветка.
» Устройство можно включить только в том случае, если резервуар для воды 2 заполнен правильно.
» Кроме того, устройство автоматически выключается в течение макс. 10 секунд, как только в резервуаре окажется недостаточное воды.
• Еще одно нажатие кнопки включения/ выключения/ распыления 6 немедленно выключит устройство.

5 Кнопка таймера 5
При каждом нажатии кнопки таймера 5 происходит циклический переход к следующей из таких установок времени:
• 1-е нажатие кнопки: 2 часа работы. Это отображается свечением первого светодиода 3.
• 2-е нажатие кнопки: 4 часа работы. Горят первые два светодиода 3.
• 3-е нажатие кнопки: 6 часов работы. Горят первые три светодиода 3.
• 4-е нажатие кнопки: 8 часов работы. Горят все светодиоды 3.
• 5-е нажатие кнопки: выключение таймера, т.е. работа без активированного таймера.

4 Кнопка освещения 4
При каждом нажатии кнопки освещения 4 происходит циклический переход к следующему цвету:
• 1-е нажатие кнопки: цвет освещения меняется автоматически.
• Начиная со 2-го нажатия кнопки: фиксированный цвет: белый → синий → красный → зеленый → желтый → пурпурный → возврат к белому
• Длительное нажатие кнопки (около 3 секунд): светодиодное освещение выключается.

Наполнение резервуара для воды водой и ароматизатором
Залейте в резервуар не более 200 мл питьевой воды и добавьте несколько капель ароматической эссенции в зависимости от желаемой интенсивности аромата. Идеально подходят ароматические масла medisana, а также все другие водорастворимые ароматизаторы (не входят в комплект поставки).

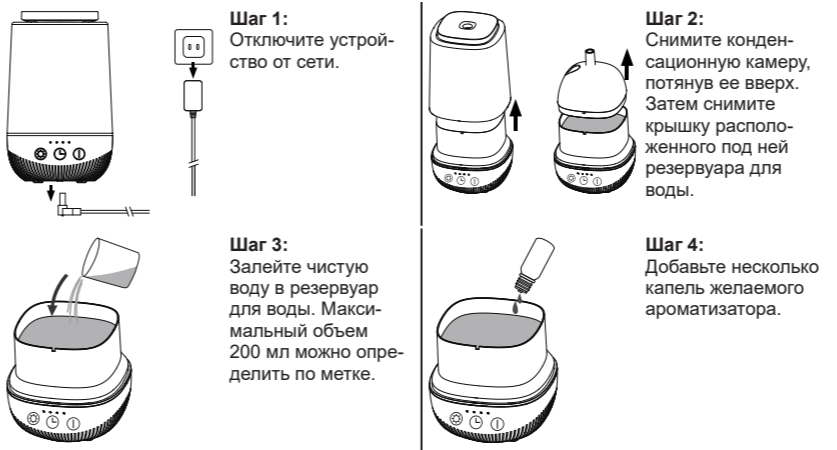

Очистка и уход

- При ежедневном использовании мы рекомендуем тщательно очищать устройство не реже, чем раз в три дня. Также очищайте устройство перед длительным хранением и после него.
- Если устройство не используется в течение длительного времени, опорожните его, чтобы избежать образования водорослей или загрязнения. Периодически дезинфицируйте резервуар спиртом, а внешнюю поверхность устройства протирайте мягкой тканью. Храните устройство только сухим в прохладном месте, лучше всего в оригинальной упаковке.
- Перед началом очистки устройства убедитесь, что оно выключено, а сетевая вилка отсоединена от розетки.
- Опорожните резервуар для воды и протрите его мягкой сухой тканью.
- Если вы хотите использовать другой ароматизатор, промойте резервуар для воды чистой водой, чтобы разные ароматизаторы не смешивались друг с другом.
- Протрите внешнюю поверхность устройства мягкой влажной тканью. Затем вытрите его сухой мягкой сухой тканью.
- Ни в коем случае не используйте агрессивные чистящие средства, растворители, бензин или жесткие щетки. У устройства чувствительная поверхность.

Удаление накипи
В зависимости от жесткости воды мы рекомендуем удалять накипь через каждые 5–6 использований или каждые 14 дней. Известковый налёт можно удалить с помощью средства для удаления накипи (лимонной кислоты).
• Отключите устройство от электросети.
• Используйте средство для удаления накипи в соответствии с инструкциями производителя. (В качестве другого варианта залейте в резервуар для воды не более 10 мл воды и добавьте 3 столовые ложки лимонной кислоты).
• Дайте средству для удаления накипи подействовать не менее 15 минут.
• Опорожните резервуар для воды и промойте его чистой водой.
• В завершение протрите резервуар для воды и высушите его мягкой сухой тканью.

Технические данные	
Название и модель:	medisana Аромадиффузор AD 650
Электроснабжение:	посредством сетевого адаптера AS019-2400500V, длина кабеля прибл. 140 см Вход: 100-240 В~ 50/60 Гц Выход: 24 В=== 0,5 А 12 Вт
Потребление:	Потребляемая мощность в выключенном состоянии: < 0,5 Вт
Резервуар для воды:	200 мл (достаточно для 8 часов работы)
Скорость распыления:	макс. 15 – 25 мл/ч
Размеры:	прибл. 11 × 11 × 17,8 см
Вес:	прибл. 420 г
Уровень шума:	< 30 дБ (на расстоянии 1 м)
Артикул №:	60089
Номер EAN:	40 15588 60089 0

Утилизация
 Запрещается утилизировать данный прибор вместе с бытовыми отходами. Каждый потребитель обязан сдавать все электрические и электронные приборы, в независимости от того, содержат ли они вредные вещества или нет, в приемные пункты своего города либо в торговые предприятия, чтобы обеспечить их экологическую утилизацию. Перед утилизацией устройства извлеките батареи. Выбрасывайте использованные батарейки только в специальные контейнеры или сдавайте в пункты приема батареек в магазинах! Запрещается утилизация вместе с бытовыми отходами! По вопросам утилизации обратитесь в вашу коммунальную службу или к дилеру.

Гарантия/условия ремонта
Гарантийный срок на изделия medisana составляет три года. В гарантийном случае дата покупки подтверждается кассовым чеком или счетом. Ваши законные гарантийные права не ограничиваются нашей гарантией, изложенной ниже.

medisana GmbH,
Carl-Schurz-Str. 2, 41460 NEUSS, ГЕРМАНИЯ

В ходе постоянного совершенствования прибора возможны технические и конструктивные изменения.

Актуальная версия настоящего руководства по использованию размещена на сайте: <https://docs.medisana.com/60089>

Информацию о сервисе можно найти здесь: <https://www.medisana.com/servicepartners>



medisana®

TR Kullanım Kılavuzu Aroma Difüzörü AD 650

Cihaz ve kumanda elemanları

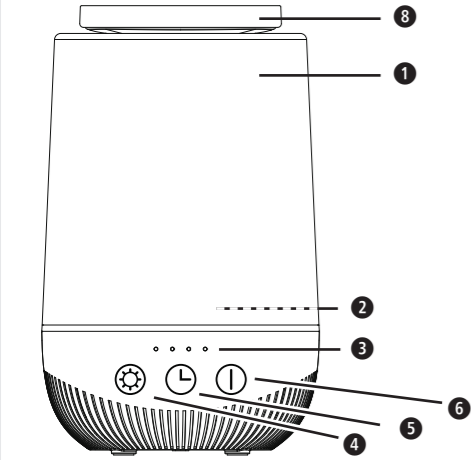

- 1 Nebulizatör bölmesi (değiştirilebilen 8 kapaklı)
- 2 Su haznesi (ayrı çıkarılabilen kapaklı)
- 3 Çalışma süresinin gösterimi için dört LED. (Her LED, 2 saat çalışma süresini belirtmektedir.)
- 4 Işık butonu (açık/kapalı ve renk)
- 5 Zamanlayıcı butonu
- 6 Açık/Kapalı/Nebulizasyon butonu
- Bağlantı kablolu adaptör (görsel mevcut değil)

İşaretlerin açıklaması

ÖNEMLİ
Bu kılavuzun dikkate alınmaması ağır yaralanmalara veya cihazda hasarlara yol açabilir.

UYARI
Kullanıcının olası yaralanmalarını önlemek için bu uyarılar dikkate alınmalıdır.

DİKKAT
Cihazda oluşabilecek hasarları önlemek için bu uyarılar dikkate alınmalıdır.

NOT
Bu uyarılar, size kurulum veya çalıştırma ile ilgili yararlı ek bilgiler sağlar.

Cihazı sadece kapalı mekanlarda kullanın!

Su haznesini her 3 günde bir temizleyin!

Koruma sınıfı II

LOT LOT numarası

Üretici

Geri dönüşüm sembolleri/kodları: Bunlar, malzeme ve malzemenin doğru kullanımı ile geri dönüşümü hakkında bilgi sağlarlar.

RECYCLA 04 LDPE 20 PAP

TR Güvenlik uyarıları

Cihazı kullanmadan önce kullanım kılavuzunu, özellikle güvenlik uyarılarını itinayla okuyun ve ileride kullanmak üzere kullanım kılavuzunu saklayın. Cihazı üçüncü kişilere verdiğinizde, kullanım kılavuzunu da mutlaka beraberinde verin.



Cihazı sadece kullanım kılavuzunda belirtilen amacına uygun olarak kullanın. Cihazın amacı dışındaki her kullanım, tehlikeli durumlara yol açabilir. Ayrıca amacı dışı kullanımda garanti hakkı sona erer.

- Cihaz, ticari veya tıbbi kullanım için uygun değildir.
- Cihazı doldurmak için sadece su veya aromalı su kullanın; başka türde sıvı kullanmayın.
- Cihazı banyo veya sauna gibi nemli ortamda asla kullanmayın.
- Cihazı açık alanda kullanmayın ve hava koşullarına karşı koruyun.
- Cihazı açık ateş (örn. ateş yeri, gazlı ocak, mum) olan odalarda veya alev alabilen herhangi bir ortamda (örn. yanıcı cisimler, benzin, tutuşabilen gazlar, boyalar) kullanmayın.
- Cihazı bir klima cihazının veya herhangi bir elektrikli cihazın doğrudan önünde kullanmayın. Cihaz tarafından oluşturulan sisin elektrikli cihazlar ve suya karşı hassas olan mobilya veya duvarlara doğru gitmediğinden emin olun.
- Cihazı sadece kablo ve akım bağlantı fişi serbest erişilebilecek şekilde bağlayın.
- Cihaz içerisine sıvı girmemelidir. Bu, sadece cihaza hasar vermekle kalmaz; aynı zamanda bir yangın tehlikesini de beraberinde getirir.
- Bu cihaz, sadece ilgili adaptörle (AS019-2400500V) birlikte çalıştırılabilir.
- Cihazı akım şebekesinden ayırmak için fişi her zaman akım bağlantısından çekin. Kablodan çekmeyin!
- Cihazın içerisine asla nesnelere sokmayın. Su haznesinde özellikle küçük parçalar olmak üzere yabancı nesnelere sokmayın.

özel kişiler ile ilgili

- Bu cihazı, 8 yaş ve üstü çocuklar ile fiziksel, duyuusal veya zihinsel kabiliyetleri sınırlı ya da cihazı kullanma deneyimi ve bilgisi eksik olan kimseler, ancak başka bir kişinin gözetimi altında veya cihazın emniyetli kullanımı kendilerine iyice öğretildikten ve cihazın neden olabileceği tehlikeleri kavramaları sağlandıktan sonra kullanabilirler.
- Çocukların bu cihazla oynaması yasaktır.
- Temizlik ve kullanıcı bakımı çocuklar tarafından gözetimsiz yapılmamalıdır.
- Cihazı çocukların ulaşamayacağı yerlerde tutun.

Cihazı çalıştırmadan önce

- Her kullanımdan önce cihazda hasar olup olmadığını dikkatlice kontrol edin. Arızalı bir ürün, asla çalıştırılmamalıdır.
- Cihazda hasar görüldüğünde, cihaz kusursuz çalışmadığında, düşmüşse veya nemli olduğunda cihazı kullanmayın. Tehlikeleri önlemek için cihazı servis merkezine gönderin.

cihazı çalıştırmak için

- Su haznesinde su yoksa veya az su varsa cihazı çalıştırmayın. Haznedeki su donmuş veya sıcak olmamalıdır.
- Sis veya hava çıkışını asla engellemeyin.
- Su haznesini taşırken, doldururken veya boşaltırken cihazın her zaman kapalı ve fişinin prizden çekili olduğundan emin olun.
- Kullanım sonrasında tüm fonksiyonları kapatın ve fişi prizden çekin.
- Cihazı bağlarken ve kullanırken bu kılavuzdaki talimatları dikkate alın.
- Cihaz açıkken üzerini örtmeyin. Cihazı hiçbir zaman örtü veya yastık altında kullanmayın. Yangın, elektrik çarpması ve yaralanma tehlikesi mevcuttur.
- Çalışma sırasında su haznesi açılmamalıdır.
- Cihazı belirli bir süre kullanmayacaksanız su haznesini boşaltın.
- Ürünün güvenliği, çalışma şekli veya kullanımına dair şüphelenir varsanız üreticiyle ya da servis merkezimize iletişime geçin.
- Bu cihazın şebeke bağlantı kablosu hasar gördüğünde oluşabilecek tehlikelerden kaçınmak için üretici, müşteri hizmetleri veya benzer niteliklere sahip bir kişi tarafından değiştirilmelidir.
- Cihazı devrilmeyecek şekilde sağlam, düz, suya karşı dayanıklı bir zemine yerleştirin. Yumuşak, düz olmayan yüzeyler su haznesinden cihaz içerisine su girmesine yol açabilir.
- Cihazın havalandırma deliklerini kapatmayın ve bu delikleri tozdan ve kirden uzak tutun.

bakım ve temizlik için

- Cihazı sökerek ayırmayın – elektrik çarpması ve yangın tehlikesi söz konusudur.
- Cihazı suya veya başka sıvılara daldırmayın.
- Cihazda yine de sıvı ulaşırsa, hemen elektrik fişini çekin.
- Cihazı kuru ortamda muhafaza edin.
- UYAR!! Cihazın kullanıldığı veya depolandığı ortamdaki mikroorganizmalar suda veya su haznesinde çoğalabilir ve havaya püskürtülebilir; su yenilenmezse ve tank her 3 günde bir kurallara uygun temizlenmezse, bu çok ciddi sağlık risklerine yol açabilir!
- Yüksek nemin ortamdaki biyolojik organizmaların çoğalmasını destekleyebileceğini dikkate alın.
- Cihazın etrafındaki alanın nemli veya ıslak olmamasına dikkat edin. Nem oluştuğunda cihazın gücünü düşürün. Çıkış gücü azaltılmıyorsa cihazı ara vererek kullanın.
- Halı, perde, tül perde veya masa örtüsü gibi emici malzemelerin nemli hale gelmemesine dikkat edin.
- Cihaz kullanılmadığında su haznesinde asla su bırakmayın.
- Depolamadan önce cihazı boşaltın ve temizleyin.
- Bir sonraki kullanımdan önce cihazı temizleyin.
- Cihaz bakım gerektirmez. Cihazda sadece temizlik çalışmaları yapılabilirsiniz. Arıza veya hasar durumunda cihazı kendiniz tamir etmeyin; aksi takdirde her türlü garanti hakkınızı kaybedersiniz. Satıcınıza danışın ve tehlikeleri önlemek için tamir işlemlerinin sadece yetkili servis tarafından yapılmasını sağlayın.
- Sadece cihaz için öngörülüş ve üretici tarafından cihazla birlikte gönderilmiş aksesuar parçalarını kullanın.
- Cihazı doldurmadan önce cihazı akım şebekesinden tamamen ayırın.
- Cihazı temizlerken veya cihazı kullanmadığınızda tamamen akım şebekesinden ayırın.

Amacına uygun kullanım

Cihaz, kapalı ve kuru bir odada havanın aromalarla zenginleştirilmesi için kullanılır. Cihaz, ticari kullanım için öngörülmemiştir; sadece evde özel kullanım içindir. Amacına uygun kullanım, bu kılavuzdaki tüm uyarıların ve talimatların dikkate alınmasını gerektirmektedir. Her türlü başka kullanım, cihazın amacı dışında kullanılmasıdır.

Teslimat kapsamı

Lütfen önce cihazın eksiksiz olduğunu ve hiçbir hasarının olmadığını kontrol edin. Emin olmadığınız durumda cihazı çalıştırmayın ve satıcınıza veya servis noktanıza başvurun. Teslimat kapsamına dâhil olanlar:

- 1 **medisana** Aroma difüzörü **AD 650**
- 1 Bağlantı kablolu adaptör, Tip (AS019-2400500V)
- 1 Kısa talimat

Ambalajlar tekrar kullanılabilir veya hammadde döngüsüne geri verilebilir. Lütfen artık ihtiyaç duymadığınız ambalaj malzemelerini uygun şekilde bertaraf edin. Ambalajı açarken bir nakliye hasarı fark ederseniz, lütfen derhal satıcınızla iletişime geçin.

UYARI
Ambalaj folyolarının çocukların eline geçmemesine dikkat edin! Boğulma tehlikesi söz konusudur!

Cihazın kullanılması

Aroma difüzörü **AD 650**'yi birlikte gönderilen adaptörle, daha sonra bir prizle birleştirin. (**AD 650**, kapalı durumdadır.)

AD 650, cihazın ön tarafında bulunan üç sensör butonuyla **1**, **2**, **3** kullanılır.

1 Nebulizasyon butonu 2

- Açık/Kapalı/Nebulizasyon butonuna **1** ilk kez bastığınızda nebulizasyon ve LED ışığı yanar.
 - » Cihaz, sadece su haznesi **2** doğru doldurulmuşsa çalıştırılabilir.
 - » Bunun dışında cihaz, haznede yeterli su olmadığında maks. 10 saniye içerisinde kendini kapatır.
- Açık/Kapalı/Nebulizasyon butonuna **2** tekrar bastığınızda cihaz hemen kapanır.

3 Zamanlayıcı butonu 4

Zamanlayıcı butonuna **3** her basıldığında döngüsel olarak aşağıdaki zaman ayarlarından bir sonraki ayarlanır:

- Butona ilk kez basıldığında: 2 saat çalışma. Bu durum birinci LED'in **4** yanmasıyla gösterilir.
- Butona ikinci kez basıldığında: 4 saat çalışma. İlk iki LED **3** yanar.
- Butona üçüncü kez basıldığında: 6 saat çalışma. İlk üç LED **4** yanar.
- Butona dördüncü kez basıldığında: 8 saat çalışma. Tüm LED'ler **4** yanar.
- Butona beşinci kez basıldığında: Zamanlayıcının kapatılması, yani etkinleştirilmiş zamanlayıcı olmadan çalışma.

5 Işık butonu 6

Işık butonuna **5** her basıldığında döngüsel olarak bir sonraki renk ayarı ayarlanır:

- Butona ilk kez basıldığında: Işık rengi otomatik değişir.
- Butona ikinci kez basılmasından itibaren: Sabit ayarlanmış renk: beyaz → mavi → kırmızı → yeşil → sarı → mor → *tekrar beyaz*
- Butona uzun basıldığında (yakl. 3 saniye): LED ışığı kapanır.

Su haznesine su ve aroma doldurulması

Hazneye maksimum 200 ml taze su doldurun ve istenilen aroma yoğunluğuna bağlı olarak birkaç damla aroma esansı ekleyin. **medisana** aroma yağları için mükemmel, diğer suda çözünen koku maddeler için de uygun (teslimat kapsamına dahil değil).

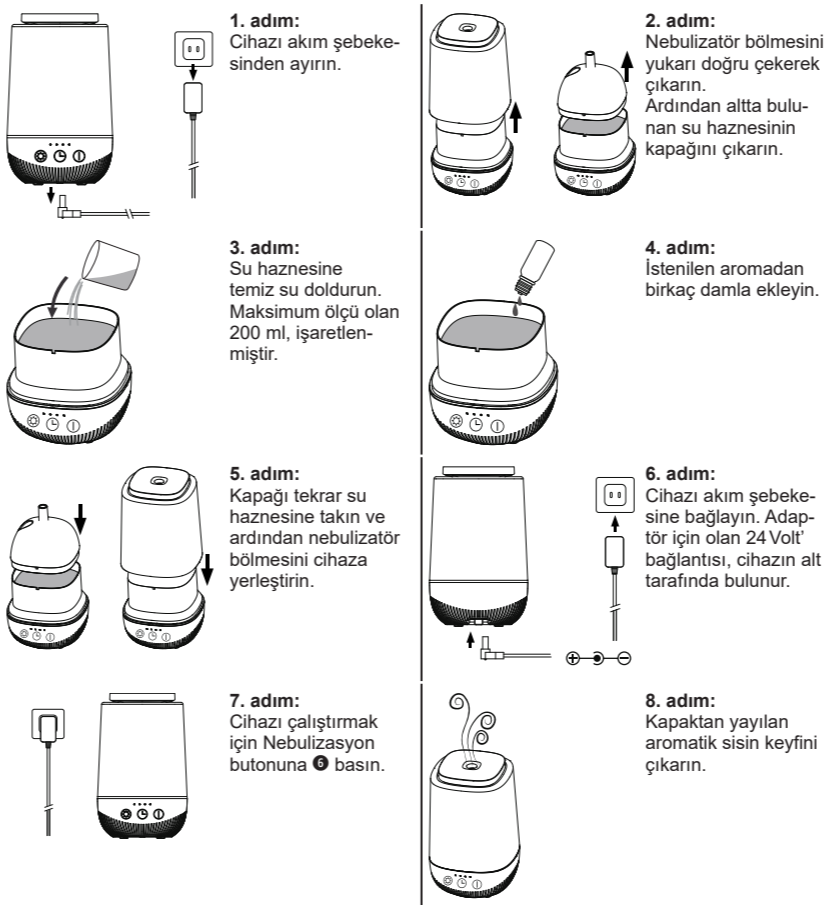

Temizleme ve bakım

- Günlük kullanımlarda cihazı en az üç günde bir temizlemenizi öneriyoruz. Cihazı ayrıca uzun süre kullanmadığınız zamanlarda da temizleyiniz.
- Uzun süre kullanılmama durumunda: Yosunlaşmayı veya kirlenmeyi önlemek için cihazı ve hazneyi boşaltın. Hazneyi ara ara alkolle ve cihazın dış yüzeyini yumuşak bir bezle dezenfekte edin. Cihazı yalnızca kuru ve serin bir yerde, hatta en iyisi orijinal ambalajında muhafaza edin.
- Cihazı temizlemeden önce, cihazın kapalı olduğundan ve elektrik fişinin prize takılı olmadığından emin olun.
- Su haznesini boşaltın ve yumuşak, kuru bir bezle kurulayın.
- Başka bir aroma kullanmak ve farklı aromaların birbirine karışmasını önlemek istiyorsanız su haznesini temiz suyla yıkayın.
- Cihazın dışını yumuşak ve nemli bir bezle temizleyin. Ardından yumuşak, kuru bir bezle kurulayın.
- Asla aşındırıcı temizlik maddeleri, seyrelticiler, benzin, sert fırçalar veya benzerlerini kullanmayın. Cihazın yüzeyi hassastır.

Kireç çözme

Su sertliğine bağlı olarak cihazı 5-6 kez kullandıktan sonra veya yaklaşık 14 günlük döngüler içerisinde kirecin temizlenmesini öneriyoruz. Olası kireç kalıntıları, kireç çözücüsü (sitrik asit) temizlenebilir.

- Cihazı akım şebekesinden ayırın.
- Kireç çözücüyü üretici talimatlarına göre kullanın. (Alternatif olarak su haznesini maksimum 10 ml suyla doldurun ve 3 yemek kaşığı sitrik asit ekleyin.)
- Kireç temizleyicisinin en az 15 dakika etki etmesini bekleyin.
- Su haznesini boşaltın ve temiz suyla durulayın.
- Son olarak su haznesini silin ve yumuşak, kuru bir bezle kurulayın.

Teknik veriler

Tanımı ve modeli:

medisana Aroma Difüzörü **AD 650**

Güç kaynağı:

adaptör üzerinden AS019-2400500V, kablo uzunluğu yakl. 140 cm

Giriş: 100–240V~ 50/60Hz

Çıkış: 24 V= 0,5A

Tüketim: Kapalı durumda güç tüketimi: <0,5W

Su haznesi: 200 ml (8 saatlik çalışma için yeterli)

Nebulizasyon oranı: maks. Saatte 15 – 25 ml

Boyutlar: yakl. 11 × 11 × 17,8 cm

Ağırlık: yakl. 420 g

Gürültü: <30 dB (1 m mesafede)

Ürün numarası: 60089

EAN numarası: 40 15588 60089 0

Bertaraf

Bu ürün, evsel atık ile birlikte bertaraf edilmemelidir. Tüm kullanıcılar tüm elektrikli veya elektronik cihazları, çevreye duyarlı bir şekilde bertaraf edilmeleri için, zehirli maddeler içerip içermediklerine bakılmaksızın, belediyeye ait veya ticari toplama noktalarına teslim etmekte yükümlüdür. Bertaraf etmeyle ilgili bilgiler almak için belediyenize veya satıcınıza danışın.

Garanti ve onarım koşulları

Aşağıda belirtilen garantimiz, yasal garanti haklarınıza ilave niteliğindedir. Lütfen garanti durumunda bayinize veya doğrudan servis noktasına başvurun. Cihazı göndermek zorunda kalırsanız, lütfen arızayı belirtip satış fişinin bir fotokopisini ekleyin.

Bu durumda aşağıdaki garanti kapsamının dışındadır:

1. **medisana** ürünlerine satış tarihinden itibaren 3 yıllık bir garanti verilir. Satış tarihi garanti durumunda satış fişi veya fatura ile kanıtlanmalıdır.
2. Malzeme veya üretim hataları sonucunda ortaya çıkan kusurlar garanti süresi içinde ücretsiz giderilir.
3. Garanti hizmetiyle, ne cihaz ne de değiştirilmiş yapı parçaları için garanti süresi uzamaz.
4. Aşağıdaki hususlar garanti kapsamının dışındadır:
 - a. Usulüne aykırı kullanım, ör. kullanım kılavuzunun dikkate alınmamasından dolayı meydana gelmiş tüm hasarlar.
 - b. Alıcı veya yetkisiz üçüncü kişilerin yaptığı onarımdan veya müdahalelerden kaynaklanan hasarlar.
 - c. Üreticiden tüketiciye veya servise gönderilirken meydana gelen nakliye hasarları.
 - d. Normal aşınmaya maruz kalan yedek parçalar.
5. Cihazdaki hasar garanti durumu olarak kabul edilmiş olsa da, cihazın neden olduğu doğrudan veya dolaylı zararlar için sorumluluk alınmaz.

medisana GmbH,
Carl-Schurz-Str. 2, 41460 NEUSS, ALMANYA

Sürekli ürün geliştirmeleri kapsamında, teknik ve tasarım değişiklikleri yapma hakkımız saklı tutarız.

Bu kullanım kılavuzunun güncel sürümünü <https://docs.medisana.com/60089> adresinde bulabilirsiniz. Servis bilgileri burada mevcuttur: <https://www.medisana.com/servicepartners>

medisana

ع دليل الاستخدام
بخاخ العطر AD 650

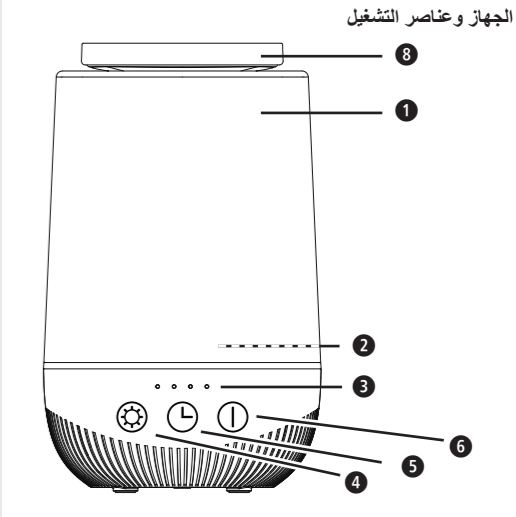

- 1 حبيرة البخار (مع غطاء ٤ قابل للاستبدال)
- 2 خزان الماء (مع غطاء منفصل قابل للإزالة)
- 3 أربع لمبات ليد لعرض مدة التشغيل. (تُضَلَّ كل لمبة ليد ساعتين من التشغيل.)
- 4 زر الضوء (التشغيل/الإيقاف واللون)
- 5 زر الموقت
- 6 زر التشغيل/الإيقاف/بث البخار

– وصلة كهربائية مع كابل توصيل (لا توجد صورة)

مهم

قد يؤدي عدم اتباع هذه التعليمات إلى حدوث إصابات خطيرة أو قد يُلحق بالجهاز أضرارًا جسيمة.

تحذير

يجب اتباع هذه الإرشادات التحذيرية؛ لتجنُّب تعرُّض المستخدم لأي إصابات محتملة.

تنبيه

يجب اتباع هذه الملاحظات؛ لتجنُّب تعرض الجهاز لأي أضرار محتملة.

إرشاد

تتمنحك هذه الإرشادات معلوماتٍ إضافية مفيدة بشأن التركيب أو التشغيل.

إشارة

لا تستخدم الجهاز إلا في أماكن مغلقة!

تنظيف خزان الماء كل 3 أيام!

فئة الحماية II

LOT

رقم الشُحنة

الشركة الصانعة

رموز/أكواد إعادة التدوير:
تعمل هذه الرموز على توفير معلومات حول المواد الخام، وحول الاستخدام السليم لها، وكذلك إعادة تدويرها.

AR إرشادات السلامة

أمن

قراءة دليل الاستخدام، لا سيما إرشادات السلامة، قبل استخدام الجهاز، واحفظ دليل الاستخدام للاستعانة به مستقبلاً. إذا أعطيت الجهاز لشخص آخر، يجب أن تعطيه تعليمات الاستخدام هذه أيضًا.

إشارات

- لا تستخدم الجهاز إلا للغرض المخصص له، وفقًا لتعليمات الاستخدام. يمكن أن يؤدي أي سوء استخدام إلى مواقف خطيرة، كما يؤدي سوء الاستخدام إلى إبطال الضمان.
- الجهاز مخصص للاستخدام المنزلي فقط، وغير مخصص للأغراض التجارية، أو للمجال الطبي.
- لا تملأ الخزان سوى بالماء الصافي أو الماء المُعطر، وليس أي أنواع أخرى من السوائل.
- لا تستخدم الجهاز مطلقًا في بيئة رطبة، على سبيل المثال في الحمامات أو الساونا.
- لا تستخدم الجهاز في الهواء الطلق، واحمه من تأثيرات الطقس.
- لا تستخدم الجهاز في غرف بها نيبها مكثوف (مثل المدفأة أو موقد الغاز أو الشموع) أو في أي أجواء قابلة للاشتعال (مثل الأغراض القابلة للاشتعال والبزيرين والغازات سريعة الاشتعال والدهانات).
- لا تستخدم الجهاز أمام مكيف الهواء أو أمام أي جهاز كهربائي مباشرة. تأكد من أن البخار الناتج عن الجهاز لا يتحرك نحو الأجهزة الكهربائية أو الأثاث والجران الحساسة للماء.
- لا توصل الجهاز إلا بطريقةٍ تتيح الوصول إلى الكابل وتوصِل الطاقة بحريّة.
- لا يجوز أن تصل أي سوائل إلى داخل الجهاز. هذا لا يمكن أن يؤدي إلى تلف الجهاز فحسب، بل يُشكّل أيضًا خطر الحريق.
- لا يجوز تشغيل هذا الجهاز إلا باستخدام الوصلة الكهربائية الخاص به (AS019-2400500V).
- اسحب القابس من مصدر الطاقة دومًا، لفصل الجهاز عن الكهرباء. لا تصحب الجهاز من الكابل!
- لا تُنْجَل أي أجسام في الجهاز مطلقًا، ويجب ألا يكون هناك أي أجسام غريبة - لا سيما الأجسام الصغيرة - في خزان الماء.
- احفظ الجهاز بعيدًا عن متناول الأطفال.
- بالنسبة إلى ذوي الحالات الخاصة
- يمكن استخدام هذا الجهاز بواسطة الأطفال بدءًا من عمر 8 سنوات فأكثر، وكذلك الأشخاص الذين يعانون من قدرات بدنية أو حسية أو عقلية منخفضة، أو الذين يفتقرون إلى الخبرة والمعرفة، شريطة الإشراف عليهم، أو بعد شرح طريقة الاستخدام الآمن لهم، وفهمهم للمخاطر التي ينطوي عليها استخدام الجهاز.
- لا يجوز أن يلعبوا الأطفال بالجهاز.
- لا يُسمح للأطفال بإجراء أعمال التنظيف والصيانة الخاصة بالمستخدم دون مراقبة.

قبل تشغيل الجهاز

- تحقق بعناية من عدم وجود تلف بالجهاز قبل كل استخدام. فلا يجوز تشغيل جهاز تالف.
- لا تستخدم الجهاز في حالة وجود أي تلف ملحوظ به، أو إذا لم يكن يعمل بشكل سليم، أو في حال سقوطه، أو تعرضه لرطوبة. أرسل الجهاز إلى مركز الخدمة لإصلاحه، لتجنُّب المخاطر.

عند تشغيل الجهاز

- لا تُشغَل الجهاز، إذا كان خزان الماء لا يحتوي على كمية قليلة للغاية منه. لا يجوز أن يكون الماء الموجود في الخزان متجمدًا أو سائلًا.
- لا تقم أبدًا ببدء منفذ البخار أو منفذ الهواء.
- تأكد دائمًا من إيقاف تشغيل الجهاز، وفصل القابس عن المقبس، عند نقل خزان الماء أو ملئه أو إفراغه.
- أوقف الوظائف كلها بعد الاستخدام، ثم افصل القابس عن المقبس.
- اتبع الإرشادات الواردة في هذا الدليل عند التوصيل والاستخدام.
- لا تقم بتغطية الجهاز، عندما يكون مشغلاً. لا تستخدم الجهاز أبدًا تحت الأغطية أو الوسادات. فهناك خطر نشوب حريق وصدمة كهربائية وإصابة.
- لا يجوز فتح خزان الماء في أثناء التشغيل.
- أفرغ خزان الماء إذا كنت لن تستخدم الجهاز لمدة معينة.
- إذا كانت لديك شكوك مُبررة حول سلامة المنتج أو تشغيله أو استخدامه، فاتصل بالشركة الصانعة أو مركز الخدمة الذي تتعامل معه.
- في حالة تلف كابل توصيل التيار الكهربائي الخاص بهذا الجهاز، يجب استبداله من قِبل الشركة الصانعة، أو خدمة العملاء التابعة لها، أو شخص يتمتع بمؤهلات مماثلة؛ لتجنُّب التعرض لمخاطر.
- ضع الجهاز على سطح ثابت ومستو ومقاوم للماء، بحيث لا يمكن أن يتقلب. فقد تتسبب الأسطح الناعمة وغير المستوية في تدفُّق السائل من خزان الماء إلى داخل الجهاز.
- احرص على عدم تغطية فتحات التهوية الخاصة بالجهاز، وأبقها خالية من الغبار والملوثات.

للسيانة والتنظيف

- لا تفكك الجهاز - هناك خطر حدوث صدمة كهربائية ونشوب حريق.
- لا تعيس الجهاز في الماء أو أي سائلٍ أخرى.
- لكن إذا وصل أي سائل إلى الجهاز، فافصل قابس الكهرباء فورًا.
- خزن الجهاز في مكان جاف.
- تحذير! يمكن أن تنمو الكائنات الحية الدقيقة - التي قد تكون موجودة في الماء أو المنطقة المحيطة التي يُستخدم أو يُخزَن فيها الجهاز- داخل خزان الماء وتُنتف في الهواء، ممَّا يؤدي إلى مخاطر صحية وخيمة، وذلك إذا لم يُجَدِّد الماء ولم يُنظَّف الخزان بشكل صحيح كل 3 أيام.
- لاحظ أن الرطوبة العالية يمكن أن تُعزِّز نمو الكائنات الدقيقة في المنطقة المحيطة.
- تأكد من أن المنطقة المحيطة بالجهاز لن تصير رطبة أو مبللة. في حالة ظهور رطوبة، اخفض قدرة الجهاز. إذا لم يكن تقليل قدرة الخرج ممكنًا، فاستخدم الجهاز بشكل متقطع.
- تأكد من عدم وصول الرطوبة إلى الأغراض التي لها القدرة على الامتصاص مثل؛ السجاد، أو الستائر المعتمة أو الستائر الشفافة أو مفارش المائدة.
- لا تترك ماءً في الخزان أبدًا، عندما لا يكون الجهاز قيد الاستخدام.
- أفرغ الجهاز من الماء ونظفه قبل تخزينه.
- نظف الجهاز قبل الاستخدام التالي.
- الجهاز لا يحتاج لصيانة. لا يجوز لك أن تُجرى بنفسك أي أعمال على الجهاز سوى أعمال التنظيف. في حالة حدوث أعطال أو تلف، لا تُصلح الجهاز بنفسك؛ لأن ذلك سوف يتسبب في إلغاء أي حق في المطالبة بالضمان. اسأل وكيلك المتخصص، ولا تُعهد بتنفيذ أعمال الإصلاح إلا لمراكز الخدمة المعتمدة؛ لتجنُّب المخاطر.
- لا تستخدم سوى الملحقات المخصصة للجهاز والتي توفرها الشركة الصانعة.
- افصل الجهاز تمامًا عن مصدر الطاقة قبل ملئه.
- افصل الجهاز تمامًا عند التنظيف أو في حالة عدم استخدامه.

الاستخدام المطابق للتعليمات

يُستخدم الجهاز لتعطير هواء الغرفة الداخلية الجافة بالروائح. الجهاز غير مخصص للاستخدام التجاري، وهو مخصص حصريًا للاستخدام المنزلي الخاص. يُطلب الاستخدام وفقًا للغرض المقصود أيضًا الالتزام بجميع التعليمات واللوائح الواردة في دليل الاستخدام. هذا. أي نوع آخر من الاستخدام يُنظر إليه على أنه سوء استخدام.

المحتويات المُورَدة

يُرجى التُحَقُّق أولاً من اكتمال محتويات الجهاز، وعدم وجود أي تلف به. في حالات الشك، لا تشغل الجهاز وتوجه به إلى وكيلك أو مركز الخدمة الذي تتبع له. تتكوَّن المحتويات المُورَدة من:

- 1 **medisana** بخاخ العطر **AD 650**
- 1 وصلة كهربائية مع كابل توصيل، من نوع (AS019-2400500V)
- 1 دليل مُختصر

عبوات التغليف قابلة لإعادة التدوير أو يمكن أن تتحل في دورة إعادة تدوير المواد الخام. يرجى التخلص السليم من مواد التغليف التي لم تعد تستخدمها. إذا لاحظت تلفًا ناجمًا عن النقل في أثناء فك التغليف، فيرجى الاتصال بوكيلك فورًا.

تحذير

احرص على ألا تصل رقائق التغليف إلى أيدي الأطفال! فئمة خطر احتراق!

استخدام الجهاز
وصِّل بخاخ العطر **AD 650** بالوصلة الكهربائية المرفقة، ثم وصِّل هذا بمنفذ الطاقة. (ويكون **AD 650** عندئذٍ في وضع إيقاف التشغيل.)

ويُشغَل **AD 650** عبر ثلاثة أزرار استتعار **4**، **5**، **6**، الموجودين في الجزء الأمامي من جسم الجهاز.

④ زر نفث البخار 6

- الضغط الأولى على زر التشغيل/الإيقاف/نفث البخار **6** تُشغَل نفث البخار ولمبة الليد.
- « ولا يمكن تشغيل الجهاز إلا إذا كان خزان الماء **2** ممتلئًا بشكل صحيح.
- « بالإضافة إلى ذلك، يتوقف الجهاز تلقائيًا خلال مدة أقصاها **10** ثوانٍ، بمجرد عدم وجود كمية كافية من الماء في الخزان.
- يؤدي الضغط مرة أخرى على زر التشغيل/الإيقاف/نفث البخار **6** إلى إيقاف تشغيل الجهاز فورًا.

Ⓜ زر الموقت 5

في كل مرة تضغطُ فيها على زر الموقت **5**، يتم اعتماد إعدادات الوقت التالية بشكل دوري:

- الضغط الأولى على المفتاح: ساعتان من التشغيل. يُشار إلى ذلك من خلال لمبة الليد الأولى **3**.
- الضغط الثانية على المفتاح: 4 ساعات تشغيل. تُضْىء أول لمبتين ليد **3**.
- الضغط الثالثة على المفتاح: 6 ساعات تشغيل. تضْىء أول ثلاث لمبات ليد **3**.
- الضغط الرابعة على المفتاح: 8 ساعات تشغيل. تُضْىء جميع لمبات الليد **3**.
- الضغط الخامسة على المفتاح: إيقاف تشغيل الموقت، أي التشغيل بدون تفعيل الموقت.



Ⓜ زر الضوء 4

في كل مرة تضغطُ فيها على زر الضوء **4**، يتم ضبط إعداد اللون التالي بشكل متعاقب:

- الضغط الأولى على المفتاح: يتغير لون الضوء تلقائيًا.
- بدءًا من الضغط الثانية على المفتاح: اللون الثابت: أبيض ← أزرق ← أحمر ← أخضر ← أصفر ← أرجواني (→ العودة إلى اللون الأبيض
- الضغط المطوَّل على المفتاح (3 ثواني تقريبًا): يتم إطفاء لمبة الليد.

املا الخزان بالماء والعطر

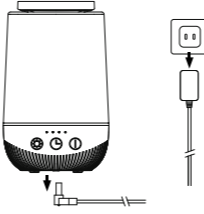
املا الخزان بحد أقصى 200 مل من الماء العذب، وأضف بضع قطرات من أسانس العطر ، حسب شدة الرائحة المطلوبة. تعتبر الزيوت العطرية من **medisana**، مثالية وكذلك جميع العطور الأخرى القابلة للذوبان في الماء (وهي غير مشمولة في التجهيزات الموردة).

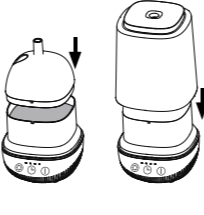
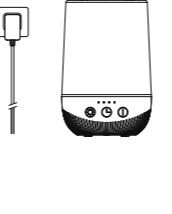
الخطوة 1: افصل الجهاز عن مصدر الطاقة.	
الخطوة 3: املا الخزان بالماء النظيف. هناك علامة تُشير إلى الحد الأقصى البالغ 200 مل.	
الخطوة 5: أعد الغطاء مرة أخرى وعاء الماء، ثم أعد وضع حجرة البخار على جسم الجهاز.	
الخطوة 7: المس زر نفث البخار 6 لتشغيل الجهاز.	

التنظيف والعناية

- في حالة الاستخدام اليومي، فإننا نوصيك بتنظيف الجهاز جيدًا كل ثلاثة أيام على الأقل. نظّف الجهاز أيضًا قبل فترات التخزين الطويلة نسبيًا، وبعدها.
- في حالة عدم الاستخدام لفترة طويلة: أفرغ الجهاز والخزان؛ لتجنُّب نمو الطحالب أو تكوُّن اتساخات. من أنْ لآخر طهر الخزان بالكحول، ونظف الجزء الخارجي من الجهاز بقطعة قماش ناعمة. لا تخزن الجهاز إلا في مكان جاف وبارد، ويُضَمَّل وضعه داخل عبوة التغليف الأصلية.
- تأكد من إيقاف تشغيل الجهاز قبل تنظيفه، وافصل قابس الكهرباء عن المقبس.
- أفرغ خزان الماء، وجففه بقطعة قماش ناعمة وجافة.
- إذا كنت ترغب في استخدام عطر مختلف، فاغسل الخزان بماء نظيف، حتى لا تختلط العطور المختلفة ببعضها.
- نظّف الجزء الخارجي من الجهاز بقطعة قماش ناعمة ورطبة. ثم جففه بقطعة قماش ناعمة وجافة.
- لا تُنظَّف أبدًا باستخدام منظفات تتسبب التآكل أو مزيبات أو بنزين أو فرش قوية أو ما شابه. فسطح الجهاز حسَّاس.

إزالة الجير

- نوصي بإزالة الترسبات بعد كل 5 إلى 6 استخدامات أو كل 14 يومًا، اعتمادًا على درجة عسر الماء. يمكن إزالة أي بقايا جير باستخدام مزيل الجير (حمض الستريك)
- افصل الجهاز عن مصدر الطاقة.
- استخدم مزيل الجير وفقًا لتعليمات الشركة الصانعة. (بدلًا من ذلك، املا خزان الماء بحد أقصى 10 مل من الماء، وأضف 3 ملاعق كبيرة من حامض الستريك.)
- دع مزيل الجير يأخذ مفعوله لمدة 15 دقيقة على الأقل.
- أفرغ خزان الماء واشطفه بماء نظيف.
- ختامًا، امسح خزان الماء، وجففه بقطعة قماش ناعمة وجافة.

البيانات الفنية

الاسم والطراز: medisana بخاخ العطر AD 650 عبر الوصلة الكهربائية AS019-2400500V، طول الكابل 140 سم تقريبًا
الإمداد بالطاقة: الجهد الكهربائي للمدخل: 240-100 فولت ~ 60/50 هرتز الجهد الكهربائي للمُخرِج: 0.5== فولت
الاستهلاك: 24 وات > 0.5 وات
استهلاك الطاقة في وضع إيقاف التشغيل: 200 مل (يكفي لمدة 8 ساعات تشغيل) حد أقصى 15 – 25 مل/ساعة) نحو 11 × 11 × 17.8 سم الوزن: نحو 420 جرامًا الضوضاء: > 30 ديسيبل (على مسافة 1 متر) رقم الصنف: 60089 رقم الأوروبي للصنف: 40 15588 60089 0

ملاحظات حول التخلص من المنتج

لا يجوز التخلص من هذا الجهاز بإلقائه ضمن القمامة المنزلية. القطع المعدنية فيه قابلة لإعادة الاستخدام، أو يمكن إعادةتها إلى دورة المواد الخام.
تخلص من أي جهاز لم تُعد بحاجة إليه، لدى أحد مراكز التجميع في مدينتك؛ لكي يتسنى التخلص منه على نحو ملائم للبيئة.
للتخلص من هذا الجهاز، يرجى التوجه إلى السلطات المحلية أو وكيلك.
اخلع البطاريات، قبل التخلص من الجهاز. لا تُلقِ البطاريات المستعملة في النفايات المنزلية، بل في النفايات الخطرة أو مركز تجميع بطاريات في المتجر المتخصص.

شروط الضمان والإصلاح

لا تُقَيِّدُ حقوقك القانونية في الضمان بفعل ضماننا الموضَّح فيما يلي. في حالة طلب تفعيل الضمان، يرجى التوجه إلى المتجر المتخصص الذي تتعامل معه أو إلى مركز الخدمة مباشرة.
إذا تعين إرسال الجهاز، يُرجى ذكر العطل وإرفاق نسخة من إيصال الشراء.
عندئذٍ تسري شروط الضمان التالية:

- يتم منح منتجات **medisana** ضمانً لمدة 3 سنوات بدءًا من تاريخ البيع. يتعين إثبات تاريخ البيع، في حالة طلب تفعيل الضمان، من خلال تقديم إيصال الشراء أو الفاتورة.
- تُعالج أيُّ أوجه قصور ناتجة عن عيوب في الخامات أو التصنيع مجانًا خلال فترة الضمان.
- الخدمة المقدمة في إطار الضمان لا ينشأ عنها إطالة لفترة الضمان، سواءً للجهاز أو للأجزاء المستبدلة.
- يُستثنى من الضمان ما يلي:

- جميع الأضرار الناجمة عن التعامل غير السليم، بسبب عدم اتباع دليل الاستخدام على سبيل المثال.
- الأضرار التي يرجع سببها إلى أعمال الإصلاح أو التداخلات من جهة المشتري أو طرف ثالث غير مصرح له.
- أضرار النقل التي نشأت في طريق التوريد من جانب الجهة المصنعة إلى المستهلك، أو عند الإرسال إلى مركز خدمة العملاء.
- أجزاء الكماليات التي تخضع للتهالك العادي.
- لا تتحمل الشركة مسؤولية الأضرار اللاحقة المباشرة أو غير المباشرة التي يسببها الجهاز، حتى إذا تم الإقرار بأن التلف الذي سبب هذه الأضرار مشمول بالضمان.

نحتفظ لأنفسنا في إطار التحسينات المستمرة للمنتج، بحق إجراء تغييرات فنية أو في التصميم.

<p>شركة medisana GmbH، الكائنة في Carl-Schurz-Str. 2, 41460 NEUSS, DEUTSCHLAND.</p>	
---	---

يمكنك العثور على الإصدار الحالي لدليل المستخدم هذا عبر https://docs.medisana.com/60089.

معلومات الخدمة متاحة هنا

https://www.medisana.com/servicepartners