

Panasonic®

Operating Instructions (Original instructions)
Bedienungsanleitung (Übersetzung der Originalanweisungen)
Mode d'emploi (Traduction des instructions d'origine)
Manuale d'istruzioni (Traduzione delle istruzioni originali)
Manual de instrucciones (Traducción de las instrucciones originales)
Gebruiksaanwijzing (Vertaling van de oorspronkelijke instructies)
Manual de instruções (Tradução das instruções originais)
Instrukcja obsługi (Tłumaczenie oryginalnej instrukcji)
Bruksanvisning (Översättning av ursprungliga anvisningar)
Brugsanvisning (Oversættelse af den originale vejledning)
Bruksanvisning (Oversettelse av de originale instruksjonene)
Käyttöohjeet (Alkuperäisten ohjeiden käänös)
Návod k obsluze (Překlad originálního návodu k použití)
Návod na obsluhu (Preklad pôvodných pokynov)
Kezelési útmutató (Az eredeti utasítások fordítása)
Instrucțiuni de operare (Traducerea instrucțiunilor originale)

Microwave Oven / Grill Household Use Only
Mikrowelle mit Grillfunktion Nur für Haushaltsgebrauch
Four à Micro-ondes / Gril Utilisation Domestique Uniquement
Forno a Microonde / Grill Solo per Uso Domestico
Horno Microondas / Grill Solo para uso doméstico
Magnetron-oven met Grill Uitsluitend voor huishoudelijk gebruik
Forno Micro-ondas/Grelhador Apenas para Utilização Doméstica
Kuchenka Mikrofalowa z Grillem Tylko do użytku domowego
Kombinationsugn med Mikrovågor/Grill Endast hushållsanvändning
Mikrobølgeovn/Grill Kun til husholdningsbrug
Mikrobølge-/grillovn Kun til bruk i husholdninger
Mikroaaltouuni/Grilli Vain kotitalouskäyttöön
Mikrovlinná trouba/Gril Pouze k použití v domácnosti
Mikrovlinná rúra/gril Len na domáce použitie
Grillezős/mikrohullámú sütő Kizárólag háztartási célú használatra
Cuptor cu microunde/grătar Exclusiv pentru uz casnic

Model No.
NN-GM23QM
NN-GM22QB
NN-GM21QW



NN-GM23QM



NN-GM22QB



NN-GM21QW

English

Deutsch

Français

Italiano

Español

Nederlands

Português

Polski

Svenska

Dansk

Norsk

Suomi

Česky

Slovensky

Magyar

Română

- Important safety instructions. Before operating this oven, please read these instructions and precautions carefully and keep for future reference.
- Warning! The appliance should be inspected for damage to the door seals and door seal areas and if these areas are damaged the appliance should not be operated until it has been repaired by a service technician trained by the manufacturer.
- Warning! Do not attempt to tamper with or make any adjustments or repairs to the door, control panel housing, safety interlock switches or any other part of the oven. Do not remove the outer panel from the oven which gives protection against exposure to microwave energy. Repairs should only be carried by a qualified service person.
- Warning! Liquids and other foods must not be heated in sealed containers since they are liable to explode.
- Warning! When heating liquids, e.g. soup, sauces and beverages in your oven, overheating the liquid beyond boiling point can occur without evidence of bubbling. This could result in a sudden boil over of the hot liquid.

- **Warning!** The contents of feeding bottles and baby food jars are to be stirred or shaken. The temperature has to be checked before consumption to avoid burns.
- **Warning!** The appliance and its accessible parts become hot during use. Care should be taken to avoid touching heating elements inside the oven. Children less than 8 years of age shall be kept away unless continuously supervised.
- **Warning!** The appliance shall be disconnected from its power source during service and when replacing parts. Following the removal of the supply plug, the plug should remain visible to the service operator to ensure that inadvertent reconnection is avoided.
- **Warning!** Ensure that the appliance is switched off before replacing the lamp to avoid the possibility of electric shock.

- This appliance can be used by children aged from 8 years and above and persons with reduced physical, sensory or mental capabilities or lack of experience and knowledge if they have been given supervision or instruction by a person responsible for their safety concerning the use of the appliance in a safe way and understand the hazards involved. Children shall not play with the appliance. Cleaning and user maintenance shall not be made by children without supervision. Keep the appliance and its cord out of reach of children less than 8 years.
- When this oven is installed, it should be easy to isolate the appliance from the electricity supply by pulling out the plug or operating a circuit breaker.
- If the supply cord is damaged, it must be replaced by the manufacturer or its service agent or a similarly qualified person in order to avoid a hazard.
- Do not place this oven near an electric or gas cooker range.
- This oven is intended for counter-top use only. It is not intended for Built-in use or for use inside a cupboard.

- Oven must be placed on a flat, stable surface 85 cm above the floor, with rear of oven placed against a back wall. If one side of the oven is placed flush to a wall, the other side or top must not be blocked. Allow 15 cm of space on the top of the oven.
- When heating food in plastic or paper containers, keep an eye on the oven as these types of containers ignite if overheated.
- If smoke is emitted or a fire occurs in the oven, turn Time select dial to zero position and keep the door closed in order to stifle any flames. Disconnect the power cord, or shut off power at fuse or circuit breaker panel.
- This appliance is intended to be used in household and similar applications such as:
 - staff kitchen areas in shops, offices and other working environments;
 - farm houses;
 - by clients in hotels, motels and other residential environments;
 - bed and breakfast type environments.
- Do not cook eggs in their shells and whole hard-boiled eggs by MICROWAVE. Pressure may build up and the eggs may explode, even after the microwave heating has ended.

- Clean the inside of the oven, door seals and door seal areas regularly. When food splatters or spilled liquids adhere to the oven walls, door seals and door seal areas wipe off with a damp cloth. Mild detergent may be used if they get very dirty. The use of harsh detergent or abrasive is not recommended.

- **DO NOT USE COMMERCIAL OVEN CLEANERS.**

- When using the GRILL or COMBINATION mode, some foods may inevitably splatter grease on to the oven walls. If the oven is not cleaned occasionally, it may start to “smoke” during use.

- Failure to maintain the oven in a clean condition could lead to deterioration of surfaces that could adversely affect the life of the appliance and possibly result in a hazardous situation.

- A steam cleaner is not to be used for cleaning.

- Do not use harsh, abrasive cleaners or sharp metal scrapers to clean the oven door glass since they can scratch the surface, which may result in shattering of the glass.

- Exterior oven surfaces, including air vents on the cabinet and the oven door will get hot during COMBINATION and GRILLING, take care when opening or closing the door and when inserting or removing food and accessories.
- This appliance is not intended to be operated by means of an external timer or separate remote-control system.
- Only use utensils that are suitable for use in microwave ovens.
- The microwave oven is intended for heating food and beverages only. Take care when heating foods low in moisture, e.g. bread items, chocolate, biscuits and pastries. These can easily burn, dry out or catch on fire if cooked too long. We do not recommend heating foods low in moisture such as popcorn or poppodums. Drying of food, newspapers or clothing and heating of warming pads, slippers, sponges, damp cloth, therapeutic wheat bags, hot water bottles and similar may lead to risk of injury, ignition or fire.
- The oven lamp must be replaced by a service technician trained by the manufacturer. DO NOT attempt to remove the outer casing from the oven.
- Metallic containers or dishes with metallic trim should not be used during microwave cooking. Sparking will occur.

Contents

Installation and connection	8
Placement of your oven	8
Important safety instructions	9
Parts of your oven	14
Control panel	15
Microwave cooking and defrosting	16
Grilling	18
Combination cooking	19
Questions and answers	20
Care of your oven	21
Specifications	22

Thank you for purchasing a Panasonic appliance.

Panasonic Corporation Osaka, Japan
Importer: Panasonic Marketing Europe GmbH
Panasonic Testing Centre,
Winsbergring 15, 22525 Hamburg, Germany

Installation and connection

Examine your microwave oven

Unpack the oven, remove all packing material, and examine the oven for any damage such as dents, broken door latches or cracks in the door. If you find any damage, notify your dealer immediately. Do not install a damaged microwave oven.

Earthing instructions

■ Important!

THIS UNIT HAS TO BE PROPERLY EARTHED FOR PERSONAL SAFETY.

If your AC outlet is not earthed, it is the personal responsibility of the customer to have it replaced with a properly earthed wall socket.

Operation voltage

The voltage has to be the same as specified on the label on the oven. If a higher voltage than specified is used, it may cause a fire or other damages.

Placement of your oven

This oven is intended for counter-top use only. It is not intended for built-in use or for use inside a cupboard.

1. Place the oven on a flat and stable surface more than 85 cm above the floor.
2. When this oven is installed, it should be easy to isolate the appliance from the electricity supply by pulling out the plug or operating a circuit breaker.
3. For proper operation, ensure sufficient air circulation for the oven.

Counter-top use:

Allow 15 cm of space on the top of the oven, 10 cm at the back, 5 cm on one side, and the other side must be opened more than 40 cm.

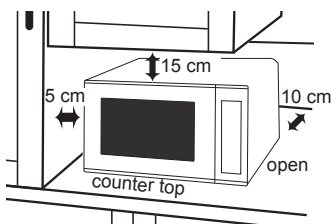

4. Do not place this oven near an electric or gas cooker range.
5. The power cord should not touch the outside of the oven. Keep the cord away from hot surfaces. Do not let the cord hang over the edge of a table or work top. Do not immerse the cord, plug or oven in water.
6. The feet should not be removed.
7. This appliance is intended to be used in household and similar applications such as:
 - staff kitchen areas in shops, offices and other working environments;
 - farm houses;
 - by clients in hotels, motels and other residential environments;
 - bed and breakfast type environments.Do not use outdoors.
8. Avoid using the oven in high humidity.

9. Do not block the air vents. If these openings are blocked during operation the oven may overheat. In this case the oven is protected by a thermal safety device and resumes operation only after cooling down.
10. This appliance is not intended to be operated by means of an external timer or separate remote-control system.

Important safety instructions

1. The door seals and seal areas should be cleaned with a damp cloth. The appliance should be inspected for damage to the door seals and door seal areas and if these areas are damaged the appliance should not be operated until it has been repaired by a service technician trained by the manufacturer.
2. Do not attempt to tamper with or make any adjustments or repairs to the door, control panel housing, safety interlock switches or any other part of the oven. Do not remove the outer panel from the oven which gives protection against exposure to microwave energy. **Repairs should only be carried out by a qualified service person.**
3. Do not operate this appliance if it has a damaged CORD OR PLUG, if it is not working properly, or if it has been damaged or dropped. It is dangerous for anyone other than a service technician trained by the manufacturer to perform repair service.
4. If the supply cord is damaged, it must be replaced by the manufacturer, its service agent or a similarly qualified person in order to avoid a hazard.
5. Liquids and other foods must not be heated in sealed containers since they are liable to explode.
6. This appliance can be used by children aged from 8 years and above and persons with reduced physical, sensory or mental capabilities or lack of experience and knowledge if they have been given supervision or instruction by a person responsible for their safety concerning the use of the appliance in a safe way and understand the hazards involved. Children shall not play with the appliance. Cleaning and user maintenance shall not be made by children without supervision. Keep the appliance and its cord out of reach of children less than 8 years.

Important safety instructions

Before use

- Before using COMBINATION or GRILL for the first time, operate the oven without food and accessories (including glass tray and roller ring) on GRILL for 5 minutes. This will allow the oil that is used for rust protection to be burned off. This is the only time that the oven is operated empty.

Use of your oven

- Do not use the oven for any reason other than the preparation of food. This oven is specifically designed to heat or cook food. Do not use this oven to heat chemicals or other non-food products.
- Before use, check that utensils/containers are suitable for use in microwave ovens.
- When the oven is not being used, do not store any objects inside the oven in case it is accidentally turned on.
- The appliance must not be operated by MICROWAVE or COMBINATION WITHOUT FOOD IN THE OVEN. Operation in this manner may damage the appliance.
- If smoke is emitted or a fire occurs in the oven, turn Time select dial to zero position and keep the door closed in order to stifle any flames. Disconnect the power cord, or shut off power at fuse or circuit breaker panel.

Heater operation

-  Caution! Hot surfaces
Exterior oven surfaces, including air vents on the cabinet and the oven door will get hot during COMBINATION and GRILLING, take care when opening or closing the door and when inserting or removing food and accessories.
- The oven has two heaters situated in the top of the oven cavity. After using the COMBINATION and GRILL function these surfaces will be very hot. Care should be taken to avoid touching the heating elements inside the oven.
N.B.: During and after cooking by these functions, the oven accessories will be very hot.

Fan motor operation

- After using the oven the fan motor may rotate for a few minutes to cool the electric components. This is normal and you can take out food even though the fan motor operates. You can continue using the oven during this time.

Oven light

- When it becomes necessary to replace the oven light, please consult your dealer.

Accessories

- The oven comes equipped with a variety of accessories. Always follow the directions given for use of the accessories.

Glass tray

- Do not operate the oven without the roller ring and the glass tray in place.
- Never use another type of glass tray than the one specially designed for this oven.
- If the glass tray is hot, let it cool before cleaning or placing in water.
- The glass tray can turn in either direction.
- If the food or cooking vessel on the glass tray touches the oven walls and stops the tray rotating, the tray will automatically rotate in the opposite direction. This is normal.
- Do not cook foods directly on the glass tray. Always place food in a microwave safe dish.

Roller ring

- The roller ring and the oven floor should be cleaned frequently to prevent noise and build-up of remaining food.
- The roller ring must always be used for cooking together with the glass tray.

Wire rack

- The wire rack is used to facilitate browning of small dishes and help with the good circulation of the heat.
- Do not use any metallic container directly on the wire rack in COMBINATION.
- Do not use the wire rack in MICROWAVE mode only.

Cooking time

- The cooking time depends on the condition, temperature, amount of food and on the type of cookware.
- Begin with the minimum cooking time to help prevent overcooking. If the food is not sufficiently cooked you can always cook it for a little longer.

■ Important!

If the recommended cooking time is exceeded, the food will be spoiled and in extreme circumstances could catch fire and possibly damage the interior of the oven.

Important safety instructions

Small quantities of foods

- Small quantities of food or foods with low moisture content can burn, dry out or catch on fire if cooked too long. If materials inside the oven should ignite, keep the oven door closed, turn the oven off and remove the plug from the socket.

Foods low in moisture

- The microwave oven is intended for heating food and beverages only. Take care when heating foods low in moisture, e.g. bread items, chocolate, biscuits and pastries. These can easily burn, dry out or catch on fire if cooked too long. We do not recommend heating foods low in moisture such as popcorn or poppodums. Drying of food, newspapers or clothing and heating of warming pads, slippers, sponges, damp cloth, therapeutic wheat bags, hot water bottles and similar may lead to risk of injury, ignition or fire.

Eggs

- Do not cook eggs in their shells and whole hard-boiled eggs by MICROWAVE. Pressure may build up and the eggs may explode, even after the microwave heating has ended.

Piercing skin

- Food with non porous skins, such as potatoes, egg yolks and sausages must be pierced before cooking by MICROWAVE to prevent bursting.

Meat thermometer

- Use a meat thermometer to check the degree of cooking of roasts and poultry only when the meat has been removed from the oven. Do not use a conventional meat thermometer in the microwave oven because it may cause sparking.

Liquids

- When heating liquids, e.g. soup, sauces and beverages in your microwave oven, overheating the liquid beyond boiling point can occur without evidence of bubbling. This could result in a sudden boil over of the hot liquid. To prevent this possibility the following steps should be taken:
 - a Avoid using straight-sided containers with narrow necks.
 - b Do not overheat.
 - c Stir the liquid before placing the container in the oven and again halfway through the cooking time.
 - d After heating, allow it to stand in the oven for a short time, stir again before carefully removing the container.

Paper/plastic

- When heating food in plastic or paper containers, keep an eye on the oven as these types of containers ignite if overheated.
- Do not use recycled paper products (e.g. kitchen roll) unless the paper product is labelled as safe for microwave oven use. Recycled paper products may contain impurities which may cause sparks and/or fires during use.
- Remove wire twist-ties from roasting bags before placing the bags in the oven.

Utensils/foil

- Do not heat any closed cans or bottles because they might explode.
- Metallic containers or dishes with metallic trim should not be used during microwave cooking. Sparking will occur.

Feeding bottles/baby food jars

- The top and teat or lid must be removed from feeding bottles or baby food jars before placing in the oven.
- The contents of feeding bottles and baby food jars are to be stirred or shaken.
- The temperature has to be checked before consumption to avoid burns.

Parts of your oven

1. Door Release Button

Press to open the door. Opening the door during cooking will stop the cooking process without cancelling the programme. Cooking resumes as soon as the door is closed. It is quite safe to open the door at any time during a cooking programme and there is no risk of microwave exposure.

2. Oven window

3. Air vents

4. Microwave feed guide (Do not remove.)

5. External air vents

6. Control panel

7. Power supply cord

8. Plug

9. Glass tray

10. Roller ring

11. Grill elements

12. Wire rack

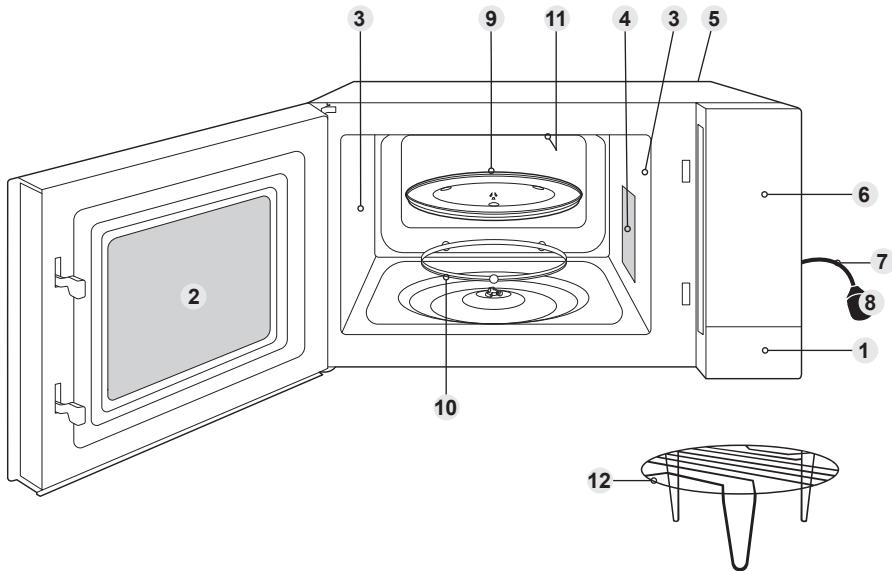

Identification and caution labels are attached on the oven.

■ Note

This illustration is for reference only.

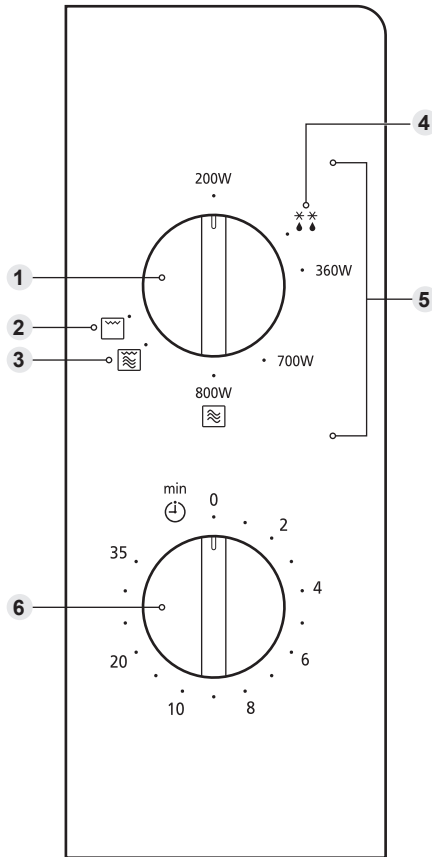

1 Cooking mode select dial

2 Grill setting

3 Combination setting

4 Defrost power

5 Microwave power

6 Time select dial

- Your control panel may have differences in appearance, but the words and functionality will be the same.

Microwave cooking and defrosting

The glass tray must always be in position when using the oven.

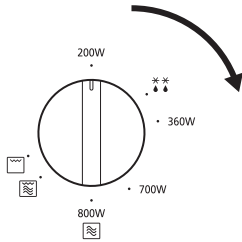

Turn the dial to select the desired power level.

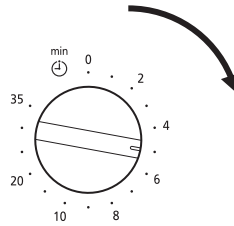

Turn the dial to set the cooking time. For short cooking time, turn the dial past 5 minutes and then adjust to the time required.

Power Level	Microwave
High	800 W
Medium	700 W
Low	360 W
Defrost **	270 W
Warm	200 W

■ Notes

1. If the door is already closed, the oven will start cooking/defrosting immediately.
2. If you wish to check the food during cooking simply open the door. The oven will automatically stop cooking. To continue cooking, close the door.
3. To stop cooking, turn Time select dial to zero position. Cooking time can be reset at any time during the cooking cycle by turning the dial.
4. When food is removed from the oven after cooking is complete, check the Time select dial is in the zero position.
5. Around half of defrosting time, turn over the food, remove the defrosted part/food.
6. Using a casserole with a capacity of 2000 ml or less is recommended.
7. Use a casserole with a width of less than 25 cm (including handle) to avoid touching the side walls of the oven.
8. Remove a casserole carefully from the oven to avoid hitting the upper side of the frontage. You can use cling film to cover a casserole.

Defrosting Guidelines

Standing times

Individual portions of food may be cooked almost immediately after defrosting. It is normal for large portions of food to be frozen in the centre. Before cooking, allow to stand for a **minimum of one hour**. During this standing time, the temperature becomes evenly distributed and the food is defrosted by conduction. **N.B.** If the food is not going to be cooked immediately, store it in the refrigerator. Never refreeze defrosted food without first cooking it.

Minced meat or cubes of meat and seafood



Since the outside of these foods quickly defrosts, it is necessary to separate them, break the blocks into pieces frequently while defrosting and remove them when they have defrosted.

Small portions of food



Chops and chicken pieces must be separated as soon as possible so that they defrost evenly throughout. Fatty parts and the ends defrost more quickly. Place them near the centre of the turntable.

Bread

Loaves will require standing time to allow the centre to thaw. Standing time can be shortened if slices are separated and rolls and loaves cut in half.

Grilling

GRILL is particularly useful for thin slices of meat, steaks chops, kebabs, sausages or pieces of chicken. It is also suitable for hot sandwiches and all gratin dishes.

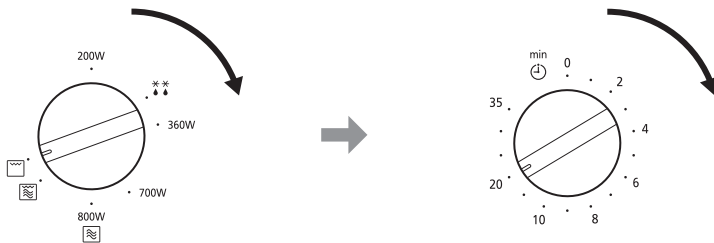

Turn the dial to select the Grill setting.

Turn the dial to set the cooking time.
For short cooking time, turn the dial past 5 minutes and then adjust to the time required. If the door is already closed cooking time will begin immediately.

■ Notes

1. Place food on wire rack on glass tray. Place a heatproof plate underneath to catch fat and drips.
2. Never cover foods when grilling.
3. DO NOT preheat the oven.
4. There is no microwave power used in GRILL cooking.
5. Most foods require turning halfway during cooking. When turning food, open oven door and CAREFULLY remove wire rack using oven gloves.
6. After turning, return food to the oven and close door. Cooking will restart automatically. It is quite safe to open the oven door at any time to check the progress of the food as it is grilling.
7. The grill elements will glow on and off during cooking - this is normal.
8. DO NOT touch heating device on top of inside cavity while cavity is hot. Heating device may be still hot.
9. After GRILL use, the product may not operate for some time to prevent overheating.
10. See notes 6-8 on page 16 for using casserole.

■ CAUTION!

The wire rack must always be used with the glass tray in position. Remove wire rack from oven by holding the rack and heatproof dish firmly. Use oven gloves when removing accessories. Never touch the outside window or inside metal parts of the door or oven when taking food in or out due to the high temperatures involved.

Combination cooking

When cooking by **COMBINATION**, the **MICROWAVE** power cooks food quickly whilst the **GRILL** gives traditional browning and crisping.

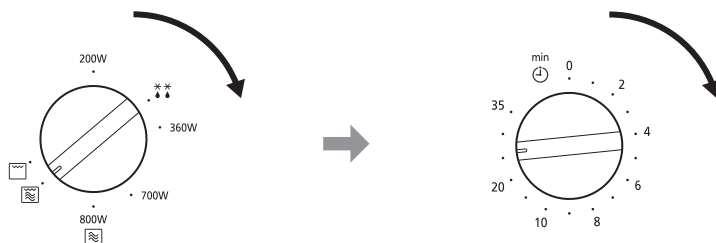

Turn the dial to select the Combination setting.

Turn the dial to set the cooking time.
For short cooking time, turn the dial past 5 minutes and then adjust to the time required. If the door is already closed cooking time will begin immediately.

■ Notes

1. While cooking, the glass tray may vibrate. This will not affect cooking performance.
2. The wire rack is designed to be used for COMBINATION and GRILLING. Never use any other metallic accessory except the one provided with the oven. Place a heatproof dish underneath to catch any fat or drips.
3. Use the wire rack only as described. DO NOT use if operating the oven with less than 200 g of food on a manual programme. For small quantities, do not cook by COMBINATION, but cook by GRILL or MICROWAVE ONLY for best results.
4. Never cover foods when cooking on COMBINATION.
5. DO NOT preheat the oven on COMBINATION.
6. Arcing may occur accidentally if the incorrect weight of food is used, the wire rack has been damaged, or a metallic container has been used. Arcing is flashes of blue light seen in the microwave oven. If this occurs, stop the oven immediately.
7. Some foods should be cooked on COMBINATION without using the wire rack i.e. roasts, gratins, pies and puddings. The food should be placed in a heatproof non-metallic dish and placed directly onto the glass tray.
8. DO NOT use plastic MICROWAVE containers on COMBINATION programmes (unless suitable for COMBINATION cooking). Dishes must be able to withstand the heat of the top grill - heatproof glass or ceramic is ideal.
9. DO NOT use your own metallic dishes or tins, as the microwaves will not penetrate the food evenly.
10. See notes 6-8 on page 16 for using casserole.

■ CAUTION!

The wire rack must always be used with the glass tray in position. Remove wire rack from oven by holding the rack and heatproof dish firmly. Use oven gloves when removing accessories. Never touch the outside window or inside metal parts of the door or oven when taking food in or out due to the high temperatures involved.

Questions and answers

Q: Why won't my oven turn on?

A: When the oven does not turn on, check the following:

1. Is the oven plugged in securely?
Remove the plug from the outlet, wait 10 seconds and reinsert.
2. Check the circuit breaker and the fuse.
Reset the circuit breaker or replace the fuse if it is tripped or blown.
3. If the circuit breaker or fuse is all right, plug another appliance into the outlet. If the other appliance works, there probably is a problem with the oven. If the other appliance does not work, there probably is a problem with the outlet.
If it seems that there is a problem with the oven, contact an authorised Service Centre.

Q: My oven causes interference with my TV. Is this normal?

A: Some radio and TV interference might occur when you cook with the oven. This interference is similar to the interference caused by small appliances such as mixers, vacuums, blow dryers, etc. It does not indicate a problem with your oven.

Q: Sometimes warm air comes from the oven vents. Why?

A: The heat given off from the cooking food warms the air in the oven cavity. This warmed air is carried out of the oven by the air flow pattern in the oven. There are no microwaves in the air. The oven vents should never be blocked during cooking.

Q: Can I use a conventional oven thermometer in the oven?

A: Only when you are using GRILL cooking mode. The metal in some thermometers may cause arcing in your oven and should not be used on MICROWAVE and COMBINATION cooking modes.

Q: There are humming and clicking noises from my oven when I cook by COMBINATION. What is causing these noises?

A: The noises occur as the oven automatically switches from MICROWAVE power to GRILL to create the COMBINATION setting. This is normal.

Q: My oven has an odour and generates smoke when using the COMBINATION and GRILL function. Why?

A: After repeated use, it is recommended to clean the oven and then run the oven without food, glass tray, and roller ring on GRILL for 5 minutes. This will burn off any food, residue or oil which may cause an odour and/or smoking.

Care of your oven

1. The oven should be unplugged before cleaning.
2. Clean the inside of the oven, door seals and door seal areas regularly. When food splatters or spilled liquids adhere to the oven walls, door seals and door seal areas wipe off with a damp cloth. Mild detergent may be used if they get very dirty. The use of harsh detergent or abrasive is not recommended. Avoid cleaning the microwave feed guide area situated on the right hand side of the cavity wall.
DO NOT USE COMMERCIAL OVEN CLEANERS.
3. Do not use harsh, abrasive cleaners or sharp metal scrapers to clean the oven door glass since they can scratch the surface, which may result in shattering the glass.
4. The outside oven surface should be cleaned with a damp cloth. To prevent damage to the operating parts inside the oven, water should not be allowed to seep into the ventilation openings.
5. If the Control Panel becomes dirty, clean it with a soft cloth. Do not use harsh detergents or abrasives on the Control Panel. When cleaning the Control Panel leave the oven door open to prevent the oven from accidentally turning on. After cleaning, make sure to turn the Time select dial to zero position.
6. If steam accumulates inside or around the outside of the oven door, wipe with a soft cloth. This may occur when the oven is operated under high humidity conditions and in no way indicates a malfunction of the unit.
7. It is occasionally necessary to remove the glass tray for cleaning. Wash the tray in warm soapy water or in a dishwasher.
8. The roller ring and oven cavity floor should be cleaned regularly to avoid excessive noise. Simply wipe the oven cavity floor with mild detergent and hot water then dry with a clean cloth. The roller ring may be washed in mild soapy water. Cooking vapours collect during repeated use but in no way affect the oven cavity floor or roller ring wheels. After removing the roller ring from the oven cavity floor for cleaning, be sure to replace it in the proper position.
9. When using the GRILL or COMBINATION mode, some foods may inevitably splatter grease on to the oven walls. If the oven is not cleaned occasionally, it may start to “smoke” during use.
10. A steam cleaner is not to be used for cleaning.
11. This oven should only be serviced by qualified personnel. For maintenance and repair of the oven contact the nearest authorised dealer.
12. Failure to maintain the oven in a clean condition could lead to deterioration of surfaces that could adversely affect the life of the appliance and possibly result in a hazardous situation.
13. Keep air vents clean at all times. Check that no dust or other material is blocking any of the air vents on the top, bottom or rear of the oven. If air vents become blocked this could cause overheating which would affect the operation of the oven and possibly result in a hazardous situation.

Specifications

Power Source: **230 V, 50 Hz**

Power Consumption:

Maximum; 1250 W

Microwave; 1250 W

Grill; 1000 W

Output: **Microwave; 800 W (IEC-60705)**

Grill Heater; 1000 W

Outside Dimensions:

440 mm (W) x 333 mm (D) x 258 mm (H)

Oven Cavity Dimensions:

306 mm (W) x 305 mm (D) x 215 mm (H)

Overall Cavity Volume: **20 L**

Glass Tray Diameter: **255 mm**

Operating Frequency: **2450 MHz**

Net Weight: **12 kg**

Noise: **LWA 63 dB**

Weight and Dimensions shown are approximate.

Specifications subject to change without notice.

This product is an equipment that fulfils the European standard for EMC disturbances (EMC = Electromagnetic Compatibility) EN 55011. According to this standard this product is an equipment of group 2, class B and is within required limits. Group 2 means that radio-frequency energy is intentionally generated in the form of electromagnetic radiation for purpose of warming or cooking food. Class B means that this product may be used in normal household areas.



Information on Disposal for Users of Waste Electrical & Electronic Equipment (private households)

This symbol on the products and/or accompanying documents means that used electrical and electronic products should not be mixed with general household waste.

For proper treatment, recovery and recycling, please take these products to designated collection points, where they will be accepted on a free of charge basis.

Alternatively, in some countries you may be able to return your products to your local retailer upon the purchase of an equivalent new product.

Disposing of this product correctly will help to save valuable resources and prevent any potential negative effects on human health and the environment which could otherwise arise from inappropriate waste handling. Please contact your local authority for further details of your nearest designated collection point.

Penalties may be applicable for incorrect disposal of this waste, in accordance with national legislation.

For business users in the European Union

If you wish to discard electrical and electronic equipment, please contact your dealer or supplier for further information.

Information on Disposal in other Countries outside the European Union

This symbol is only valid in the European Union.

If you wish to discard this product, please contact your local authorities or dealer and ask for the correct method of disposal.

- Wichtige Sicherheitsanweisungen. Bitte sorgfältig durchlesen und zur weiteren Bezugnahme aufbewahren.
- **WARNUNG!** Die Türverriegelungen und die Türdichtungen sollten mit einem feuchten Tuch abgewischt werden. Das Gerät ist vom Benutzer auf mögliche Beschädigungen an den Türdichtungsflächen zu prüfen, und falls ein solcher Schaden aufgetreten ist, darf das Gerät nicht betrieben werden, bevor es vom Panasonic-Kundendienst repariert worden ist.
- **WARNUNG!** Führen Sie weder eine Manipulation oder Reparatur an der Tür, an den Kontrolleinrichtungen oder Sicherheitsvorrichtungen noch an irgendeinem anderen Teil des Gerätes durch. In keinem Fall das Gehäuse, das den Schutz gegen das Austreten von Mikrowellenenergie sicherstellt, abbauen. Das Gerät darf nur von einem geschulten Panasonic Kundendienst-Techniker geprüft oder repariert werden.
- **WARNUNG!** Keine Flüssigkeiten und Nahrungsmittel in versiegelten Behältern (z.B. Konserven) erhitzen, da diese platzen können.

- **WARNUNG!** Beim Erhitzen von Flüssigkeiten im Mikrowellengerät kann durch kurzfristiges Aufkochen (Siedeverzug) die Flüssigkeit im Gerät oder bei der Entnahme schlagartig verdampfen und explosionsartig aus dem Gefäß geschleudert werden. Dies kann zu Verbrennungen führen. Sie vermeiden einen Siedeverzug, indem Sie beim Erhitzen von Flüssigkeiten in Gläsern oder Tassen immer ein hitzebeständiges Glasstäbchen mit hineinstellen oder größere Gefäße mit einem Deckel bzw. Teller abdecken.
- **WARNUNG!** Nach dem Erhitzen sollte die Babynahrung in Fläschchen oder Gläsern gut geschüttelt bzw. durchgerührt werden, damit ein Temperatenausgleich stattfinden kann. Überprüfen Sie die Temperatur vor dem Verzehr, um Verbrennungen zu vermeiden.
- **Warnung!** Das Gerät und seine zugänglichen Teile werden während des Gebrauchs heiß. Achten Sie auch darauf, dass Sie Heizelemente im Garraum nicht berühren. Kinder unter 8 Jahren müssen ferngehalten werden, es sei denn, sie werden kontinuierlich überwacht.
- **WARNUNG!** Während Servicearbeiten und beim Austausch von Teilen muss das Gerät von seiner Stromversorgung getrennt werden. Nachdem der Netzstecker des Gerätes gezogen wurde, sollte er stets für den Servicetechniker sichtbar sein, damit dieser sicher sein kann, dass der Stecker nicht versehentlich wieder eingesteckt wurde.

- **WARNUNG!** Es muss sichergestellt werden, dass das Gerät vor dem Austauschen der Beleuchtung ausgeschaltet wird, um die Gefahr eines elektrischen Schlags zu vermeiden.
- Dieses Gerät darf von Personen ab 8 Jahren und von Menschen mit verminderten körperlichen, sensorischen oder geistigen Fähigkeiten oder mangelnden Erfahrungen/Kenntnissen benutzt werden, insofern sie durch eine für ihre Sicherheit verantwortliche Person in die sichere Benutzung des Geräts eingewiesen wurden und die betreffenden Gefahren verstehen oder von einer solchen Person beaufsichtigt werden. Kinder dürfen nicht mit dem Gerät spielen. Die Reinigung und Wartung des Geräts darf von Kindern nur unter der Aufsicht eines Erwachsenen erfolgen. Gerät und Kabel außerhalb der Reichweite von Kindern unter 8 Jahren halten.
- Achten Sie beim Aufstellen des Gerätes darauf, dass bei Gefahr jederzeit der Stecker gezogen oder die Sicherung am Sicherungskasten ausgeschaltet werden kann.
- Aus Sicherheitsgründen muss ein beschädigtes Anschlusskabel durch den Hersteller, seinen Kundendienst oder eine andere gleichwertig qualifizierte Person ersetzt werden.
- Das Gerät nicht in unmittelbarer Nähe eines Gas- oder Elektroherdes aufstellen.
- Das Gerät ist nur für Tischbetrieb gedacht. Es ist nicht für Einbauküchen oder Verwendung in einem Schrank gedacht.

- Das Mikrowellengerät muss auf einer flachen, stabilen Oberfläche, die sich mehr als 85 cm über dem Boden befindet, mit dem Rücken gegen die Wand aufgestellt werden. Sollte das Gerät an einer Seite direkt an der Wand stehen, müssen die anderen Seiten frei bleiben. Sicherheitsrichtlinien empfehlen die Einhaltung eines Mindestabstands von 15 cm über dem Gerät.
- Wenn Behälter aus Papier, Kunststoff oder anderen leicht entflammaren Materialien zum Erwärmen benutzt werden, darf das Mikrowellengerät nicht unbeaufsichtigt betrieben werden! Diese Behälter können sich entzünden.
- Sollten sich im Mikrowellengerät Rauch oder Flammen bilden, drehen Sie den Drehschalter für die Zeiteingabe auf die Nullposition und lassen Sie die Tür geschlossen, um eventuelle Flammen zu ersticken. Ziehen Sie den Stecker aus der Netzdose oder schalten Sie den Strom am Sicherungs- bzw. Verteilerkasten aus.
- Dieses Gerät ist zur Verwendung im Haushalt und für ähnliche Anwendungen gedacht, wie etwa:
 - Personalküchenbereiche in Geschäften, Büros und anderen Arbeitsumgebungen;
 - Bauernhöfe;
 - Gäste in Hotels, Motels und anderen Beherbergungseinrichtungen;
 - Gästeservice wie Zimmer mit Frühstück.
- Weder rohe, gekochte Eier mit Schale noch gepellte hartgekochte Eier mit der Mikrowelle erhitzen oder kochen. Nach Ende des Mikrowellen-Kochvorgangs kann sich noch weiterhin Druck bilden und die Eier können explodieren.

- Halten Sie stets den Garraum, die Tür und den Türrahmen sauber. Wenn Nahrungsmittel spritzen oder verschüttete Flüssigkeiten an Gerätewänden, Keramikplatte und den Türdichtungsbereichen haften, wischen Sie sie mit einem feuchten Tuch ab. Scharfe Reinigungs- und Scheuermittel sind nicht empfehlenswert.
- **VERWENDEN SIE IN KEINEM FALL BACKOFENREINIGUNGSMITTEL.**
- Wenn Sie den GRILL- oder KOMBINATIONS-Modus verwenden, werden einige Lebensmittel unweigerlich Fett an die Gerätewände spritzen. Wenn das Gerät nicht gelegentlich gereinigt wird, kann es während des Gebrauchs zu Rauchentwicklung kommen.
- Wird das Mikrowellengerät nicht in einem sauberen Zustand gehalten, kann dies zu einer Güteminderung der Oberflächen führen, was wiederum eine Beeinträchtigung der Lebensdauer des Geräts mit sich bringen und eventuell eine Gefahr für den Benutzer darstellen kann.
- Ein Dampfreiniger darf nicht zur Reinigung verwendet werden.
- Verwenden Sie zur Reinigung der gläsernen Mikrowellentür keine Scheuermittel oder scharfe Metallschaber, da dies eine Beschädigung der Oberfläche zur Folge haben und zum Zerspringen des Glases führen könnte.

- Geräte-Außenflächen, einschließlich Lüftungsschlitze am Gehäuse und an der Tür, werden im Kombinations- und Grillbetrieb heiß, seien Sie deshalb vorsichtig beim Öffnen oder Schließen der Tür und beim Einsetzen oder Entfernen von Lebensmitteln und Zubehör.
- Dieses Gerät ist nicht zur Bedienung mit einer externen Zeitschaltuhr oder separaten Fernbedienung gedacht.
- Verwenden Sie nur solche Reinigungsmittel, die zur Benutzung in einem Mikrowellenherd geeignet sind.
- Das Mikrowellengerät ist nur zum Erwärmen von Lebensmitteln und Getränken gedacht. Seien Sie vorsichtig, wenn Sie Lebensmittel mit niedrigem Feuchtigkeitsgehalt erwärmen, wie z. B. Brotwaren, Schokolade, Kekse und Gebäck. Diese können leicht anbrennen, austrocknen oder in Brand geraten, wenn sie zu lange erwärmt werden. Wir raten davon ab, sehr trockene Lebensmittel wie Popcorn oder Papadams zu erwärmen. Trocknen von Lebensmitteln, Zeitungen oder Kleidung und Erwärmen von Wärmekissen, Pantoffeln, Schwämmen, feuchten Textilien, therapeutischen Weizenbeuteln, Warmwasserflaschen o. ä. kann zu Verletzungen, Entzündungen oder Bränden führen.
- Die Garraumbeleuchtung darf nur von einem vom Hersteller geschulten Kundendienst-Techniker ersetzt werden. Versuchen Sie NICHT, die Außenabdeckung des Geräts abzunehmen.
- Verwenden Sie während des Mikrowellenbetriebes weder Geschirr aus Metall noch Geschirr mit Metallrand. Dies führt zur Funkenbildung.

Inhalt

Aufstellen und Anschließen	8
Aufstellung Ihres Gerätes	8
Wichtige Sicherheitshinweise	9
Teile Ihres Gerätes	14
Bedienfeld.....	15
Kochen und Auftauen mit der Mikrowelle	16
Grillen	18
Kochkombinationen	19
Fragen und Antworten	20
Pflege des Mikrowellengerätes.....	21
Technische Daten	22

Herzlichen Glückwunsch zum Kauf eines Panasonic-Produkts.

Panasonic Corporation Osaka, Japan
Importeur: Panasonic Marketing Europe GmbH
Panasonic Testing Centre,
Winsbergring 15, 22525 Hamburg, Deutschland

Aufstellen und Anschließen

Überprüfung Ihres Mikrowellengerätes

Das Gerät auspacken, Verpackungsmaterial entfernen und auf Beschädigungen wie z.B. Stoßstellen, gebrochene Türverriegelungen oder Risse in der Tür überprüfen. Sofort den Händler benachrichtigen, wenn das Gerät beschädigt ist. Kein beschädigtes Mikrowellengerät installieren.

Erdungsvorschriften

■ **Wichtig!**
ZUR SICHERHEIT VON PERSONEN
MUSS DIESES GERÄT GEERDET SEIN!

Ist die Steckdose nicht geerdet, muss der Kunde die Steckdose durch eine ordnungsgemäße Schutzkontaktsteckdose ersetzen lassen.

Betriebsspannung

Die Netzspannung muss der auf dem Typenschild des Gerätes angegebenen Spannung entsprechen. Wird eine höhere Spannung als angegeben verwendet, so kann ein Brand entstehen oder ein Unfall die Folge sein.

Aufstellung Ihres Gerätes

Das Gerät ist nur für den Tischbetrieb gedacht. Es ist nicht für Einbauküchen oder die Verwendung in einem Schrank gedacht.

1. Stellen Sie das Gerät auf eine flache und stabile Oberfläche, die sich mehr als 85 cm über dem Boden befindet.
2. Achten Sie beim Aufstellen des Gerätes darauf, dass bei Gefahr jederzeit der Stecker gezogen oder die Sicherung am Sicherungskasten ausgeschaltet werden kann.
3. Das Gerät arbeitet ordnungsgemäß, wenn ausreichende Luftzirkulation stattfinden kann.

Aufstellen auf der Arbeitsfläche:

Sicherheitsrichtlinien empfehlen die Einhaltung eines Mindestabstands von 15 cm über dem Herd, 10 cm zur Rückwand, sowie 5 cm zu einer Seite, und die andere Seite muss mindestens 40 cm weit offen sein.

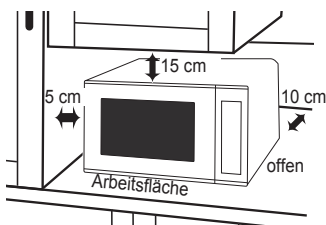

4. Das Gerät nicht in unmittelbarer Nähe eines Gas- oder Elektroherdes aufstellen.
5. Das Netzanschlusskabel darf die Gerätegehäuseoberfläche nicht berühren, da diese während des Betriebes heiß wird. Das Kabel auch nicht mit anderen heißen Oberflächen in Berührung bringen. Das Netzanschlusskabel nicht über Tisch- oder Thekenkanten hängen lassen. Das Kabel oder den Netzstecker nicht in Wasser tauchen.
6. Die Stellfüße dürfen nicht entfernt werden.
7. Dieses Gerät ist zur Verwendung im Haushalt und für ähnliche Anwendungen gedacht, wie etwa:
 - Personalküchenbereiche in Geschäften, Büros und anderen Arbeitsumgebungen;
 - Bauernhöfe;
 - Gäste in Hotels, Motels und anderen Beherbergungseinrichtungen;
 - Gästeservice wie Zimmer mit Frühstück.Nicht in Außenbereichen verwenden.
8. Das Gerät nicht bei zu hoher Luftfeuchtigkeit benutzen.

9. Blockieren Sie nicht die Entlüftungsschlitze. Sind diese Öffnungen blockiert, während das Gerät arbeitet, kann es überhitzen. In diesem Fall wird das Gerät durch den Überhitzungsschutz ausgeschaltet und kann erst wieder in Betrieb gesetzt werden, wenn es abgekühlt ist.
10. Dieses Gerät ist nicht zur Bedienung mit einer externen Zeitschaltuhr oder separaten Fernbedienung gedacht.

Wichtige Sicherheitshinweise

1. Die Türverriegelungen und die Türdichtungen sollten mit einem feuchten Tuch abgewischt werden. Das Gerät ist vom Benutzer auf mögliche Beschädigungen an den Türdichtungsflächen zu prüfen, und falls ein solcher Schaden aufgetreten ist, darf das Gerät nicht betrieben werden, bevor es vom Panasonic-Kundendienst repariert worden ist.
2. Führen Sie weder eine Manipulation oder Reparatur an der Tür, an den Kontrolleinrichtungen oder Sicherheitsvorrichtungen noch an irgendeinem anderen Teil des Gerätes durch. In keinem Fall das Gehäuse, das den Schutz gegen das Austreten von Mikrowellenenergie sicherstellt, abbauen. **Das Gerät darf nur von einem geschulten Panasonic Kundendienst-Techniker repariert werden.**
3. Das Gerät nicht in Betrieb setzen, wenn das Netzanschlusskabel oder der Netzstecker beschädigt ist, bzw. wenn es nicht ordnungsgemäß arbeitet oder eine sichtbare Beschädigung aufweist.
4. Aus Sicherheitsgründen muss ein beschädigtes Netzkabel durch den Hersteller, seinen Kundendienst oder eine andere gleichwertig qualifizierte Person ersetzt werden.
5. Keine Flüssigkeiten und Nahrungsmittel in versiegelten Behältern (z.B. Konserven) erhitzen, da diese platzen können.
6. Dieses Gerät darf von Personen ab 8 Jahren und von Menschen mit verminderten körperlichen, sensorischen oder geistigen Fähigkeiten oder mangelnden Erfahrungen/Kenntnissen benutzt werden, insofern sie durch eine für ihre Sicherheit verantwortliche Person in die sichere Benutzung des Geräts eingewiesen wurden und die betreffenden Gefahren verstehen oder von einer solchen Person beaufsichtigt werden. Kinder dürfen nicht mit dem Gerät spielen. Die Reinigung und Wartung des Geräts darf von Kindern nur unter der Aufsicht eines Erwachsenen erfolgen. Gerät und Kabel außerhalb der Reichweite von Kindern unter 8 Jahren halten.

Wichtige Sicherheitshinweise

Vor der Benutzung

- Vor der ersten Verwendung von KOMBINATIONSBETRIEB oder GRILLBETRIEB betreiben Sie das Gerät zunächst 5 Minuten lang ohne Lebensmittel und Zubehör (wie Glasdreheller und Laufring) im GRILLBETRIEB. Dadurch kann das zum Rostschutz verwendete Öl abbrennen. Dies ist das einzige Mal, wo das Gerät leer betrieben wird.

Gebrauch und Ausstattung des Gerätes

- Das Mikrowellengerät nur zur Nahrungsmittelzubereitung benutzen. Dieses Gerät ist speziell zum Auftauen, Erwärmen und Garen von Lebensmitteln entsprechend der Bedienungs- und Kochanleitung konzipiert. Erhitzen Sie in keinem Fall Chemikalien oder andere Produkte.
- Prüfen Sie vor der ersten Benutzung Ihres Geschirrs, ob es für den Gebrauch im Mikrowellengerät geeignet ist.
- Im Garraum des Mikrowellengerätes dürfen keine Gegenstände aufbewahrt werden, um gefährliche Situationen zu vermeiden, falls der Schalter irrtümlich betätigt wird.
- Nehmen Sie das Mikrowellengerät nie OHNE LEBENSMITTEL IM GARRAUM in Betrieb, wenn es in der Betriebsart MIKROWELLE oder KOMBINATION betrieben wird. Dies kann zu Beschädigungen des Gerätes führen.
- Sollten sich im Mikrowellengerät Rauch oder Flammen bilden, drehen Sie den Drehschalter für die Zeiteingabe auf die Nullposition und lassen Sie die Tür geschlossen, um eventuelle Flammen zu ersticken. Ziehen Sie den Stecker aus der Netzdose oder schalten Sie den Strom am Sicherungs- bzw. Verteilerkasten aus.

Heizerbetrieb

-  Vorsicht! Heiße Oberflächen Geräte-Außenflächen, einschließlich Lüftungsschlitze am Gehäuse und an der Tür, werden im Kombinations- und Grillbetrieb heiß, seien Sie deshalb vorsichtig beim Öffnen oder Schließen der Tür und beim Einsetzen oder Entfernen von Lebensmitteln und Zubehör.
- Des Gerät ist mit zwei Heizelementen an der oberen Seite des Garraums ausgestattet. Nach dem Gebrauch des Grill- oder Kombinationsbetriebes sind diese Oberflächen sehr heiß. Achten Sie auch darauf, dass Sie das Heizelement im Garraum nicht berühren.
Achtung: Während und nach dem Kochen mit diesen Funktionen ist das Zubehör sehr heiß.

Lüftermotorbetrieb

- Nach der Verwendung des Geräts kann der Lüftermotor noch einige Minuten lang laufen, um die elektrischen Komponenten abzukühlen. Dies ist normal, und Lebensmittel können entnommen werden, obwohl der Lüftermotor läuft. Sie können das Gerät während dieser Zeit weiter verwenden.

Garraumbelichtung

- Wenn es nötig wird, die eingebaute Garraumbelichtung zu wechseln, wenden Sie sich bitte an Ihren Händler.

Zubehör

- Das Mikrowellengerät ist mit unterschiedlichem Zubehör ausgestattet. Verwenden Sie dieses bitte laut Anweisung.

Glasdrehteller

- Verwenden Sie das Gerät nicht ohne den Rollenring und den Glasteller.
- Benutzen Sie in keinem Fall einen anderen als den speziell für dieses Gerät konzipierten Glasdrehteller.
- Den evtl. heißen Glasdrehteller abkühlen lassen, bevor Sie diesen reinigen bzw. mit Wasser abspülen.
- Der Drehteller kann rechts- oder linksherum laufen. Dies stellt keine Fehlfunktion dar.
- Berührt das Lebensmittel bzw. Kochgeschirr die Garraumwände, läuft der Drehteller nicht weiter, sondern stoppt und beginnt, sich in die entgegengesetzte Richtung zu drehen.
- Das Lebensmittel nicht direkt auf dem Glasdrehteller auftauen, erwärmen oder garen. Legen Sie Lebensmittel immer in eine mikrowellensichere Schale.

Rollenring

- Rollenring und Boden sollten regelmäßig gereinigt werden, um Betriebsgeräusche und die Ansammlung von Lebensmittlrückständen zu vermeiden.
- Zum Kochen mit der Mikrowelle müssen stets Rollenring und Glasteller eingesetzt sein.

Grillrost

- Der Grillrost wird verwendet, um das Bräunen mit kleinen Schalen zu erleichtern und eine gute Zirkulation der Hitze zu unterstützen.
- Verwenden Sie keinen Metallbehälter direkt auf dem Grillrost im KOMBINATIONSBetrieb.
- Verwenden Sie den Grillrost nicht im alleinigen MIKROWELLEN-Betrieb.

Kochzeit

- Die Kochzeit ist abhängig von Beschaffenheit, Ausgangstemperatur und Menge des Lebensmittels sowie von der Art des verwendeten Kochgeschirrs.
- Gehen Sie zunächst von einer kürzeren Kochzeit aus, um ein Übergaren der Speisen zu vermeiden. Hat das Lebensmittel noch nicht den gewünschten Auftau-, Erwärmungs- oder Garzustand erreicht, haben Sie immer noch die Möglichkeit, die Garzeit zu verlängern.

■ Wichtig!

Wird die empfohlene Kochzeit überschritten, kann das Lebensmittel leicht verbrennen und ggf. einen Brand auslösen und somit den Garraum zerstören.

Wichtige Sicherheitshinweise

Geringe Lebensmittelmengen

- Sehr kleine Lebensmittelmengen oder Speisen mit geringem Feuchtigkeitsgehalt können schnell austrocknen und verbrennen, wenn sie zu lange gegart werden. Kommt es zu einem Brand, die Tür des Mikrowellengerätes geschlossen halten, das Gerät abschalten und den Netzstecker aus der Steckdose ziehen.

Lebensmittel mit niedrigem Feuchtigkeitsgehalt

- Das Mikrowellengerät ist nur zum Erwärmen von Lebensmitteln und Getränken gedacht. Seien Sie vorsichtig, wenn Sie Lebensmittel mit niedrigem Feuchtigkeitsgehalt erwärmen, wie z. B. Brotwaren, Schokolade, Kekse und Gebäck. Diese können leicht anbrennen, austrocknen oder in Brand geraten, wenn sie zu lange erwärmt werden. Wir raten davon ab, sehr trockene Lebensmittel wie Popcorn oder Papadams zu erwärmen. Trocknen von Lebensmitteln, Zeitungen oder Kleidung und Erwärmen von Wärmekissen, Pantoffeln, Schwämmen, feuchten Textilien, therapeutischen Weizenbeuteln, Warmwasserflaschen o. ä. kann zu Verletzungen, Entzündungen oder Bränden führen.

Eier

- Weder rohe, gekochte Eier mit Schale noch gepellte hartgekochte Eier mit der Mikrowelle erhitzen oder kochen. Nach Ende des Mikrowellen-Kochvorgangs kann sich noch weiterhin Druck bilden und die Eier können explodieren.

Lebensmittel mit Schale oder Haut

- Bei Lebensmitteln wie z.B. Kartoffeln und Würstchen empfiehlt es sich, sie vorher anzustechen, um ein evtl. Platzen zu vermeiden.

Speisethermometer

- Falls Sie den Garzustand mit einem Speisethermometer überprüfen wollen, verwenden Sie bitte keine herkömmlichen Thermometer im Mikrowellengerät. Diese können Funken verursachen. Benutzen Sie diese Speisethermometer nur außerhalb des Mikrowellengerätes.

Flüssigkeiten

- Beim Erhitzen von Flüssigkeiten im Mikrowellengerät kann durch kurzfristiges Aufkochen (Siedeverzug) die Flüssigkeit im Gerät oder bei der Entnahme schlagartig verdampfen und explosionsartig aus dem Gefäß geschleudert werden. Dies kann zu Verbrennungen führen.

Sie vermeiden einen Siedeverzug, indem Sie beim Erhitzen von Flüssigkeiten in Gläsern oder Tassen immer ein hitzebeständiges Glasstäbchen mithineinstellen oder größere Gefäße mit einem Deckel bzw. Teller abdecken.

Zusätzlich sollten Sie folgende Punkte beachten:

- a Vermeiden Sie die Verwendung von geraden Gefäßen mit engem Aussuss.
- b Überhitzen Sie die Flüssigkeit nicht.
- c Rühren Sie die Flüssigkeit einmal um, bevor Sie das Gefäß ins Gerät stellen sowie nochmals nach der halben Kochzeit.
- d Lassen Sie nach Ablauf der Kochzeit das Gefäß kurze Zeit im Gerät stehen, bevor Sie es herausnehmen. Rühren Sie die Flüssigkeit anschließend noch einmal um.

Papier und Plastik

- Wenn Behälter aus Papier, Kunststoff oder anderen leicht entflammaren Materialien zum Erwärmen benutzt werden, darf das Mikrowellengerät nicht unbeaufsichtigt betrieben werden! Diese Behälter können sich entzünden.
- Verwenden Sie keine recycelten Papierprodukte (z.B. Küchenrollen), die nicht ausschließlich für die Benutzung im Mikrowellengerät geeignet sind. Im Recyclingpapier können Bestandteile sein, die Funkenbildung oder einen Brand verursachen.
- Entfernen Sie Metallverschlüsse von Bratfolien, bevor Sie diese ins Gerät stellen.

Hilfsmittel und Folien

- Erhitzen Sie keine geschlossenen Flaschen oder Konserven im Mikrowellengerät, da diese durch den Druck explodieren können.
- Verwenden Sie während des Mikrowellenbetriebes weder Geschirr aus Metall noch Geschirr mit Metallrand. Dies führt zur Funkenbildung.

Babynahrung

- Benutzen Sie nur Fläschchen oder Glasformen aus hochwertigen hitzebeständigen Materialien und plazieren Sie diese ohne Deckel in der Mitte des Drehtellers.
- Nach dem Erhitzen sollte die Babynahrung in Fläschchen oder Gläsern gut geschüttelt bzw. durchgerührt werden, damit ein Temperatenausgleich stattfinden kann.
- Überprüfen Sie die Temperatur vor dem Verzehr, um Verbrennungen zu vermeiden.

Teile Ihres Gerätes

1. Türöffnungstaste

Drücken, um die Tür zu öffnen. Durch Öffnen der Tür beim Betrieb wird der Garvorgang unterbrochen, ohne das Programm zu beenden. Der Garvorgang wird fortgesetzt, sobald die Tür geschlossen wird. Die Tür kann gefahrlos bei jedem Kochprogramm geöffnet werden, ohne dass eine Gefahr durch austretende Mikrowellen besteht.

2. Sichtfenster

3. Entlüftungsschlitze

4. Mikrowellenaustritt

(Abdeckung bitte nicht entfernen)

5. Äußere Entlüftungsschlitze

6. Bedienfeld

7. Netzkabel

8. Stecker

9. Glasdrehteller

10. Rollenring

11. Grollelemente

12. Grillrost

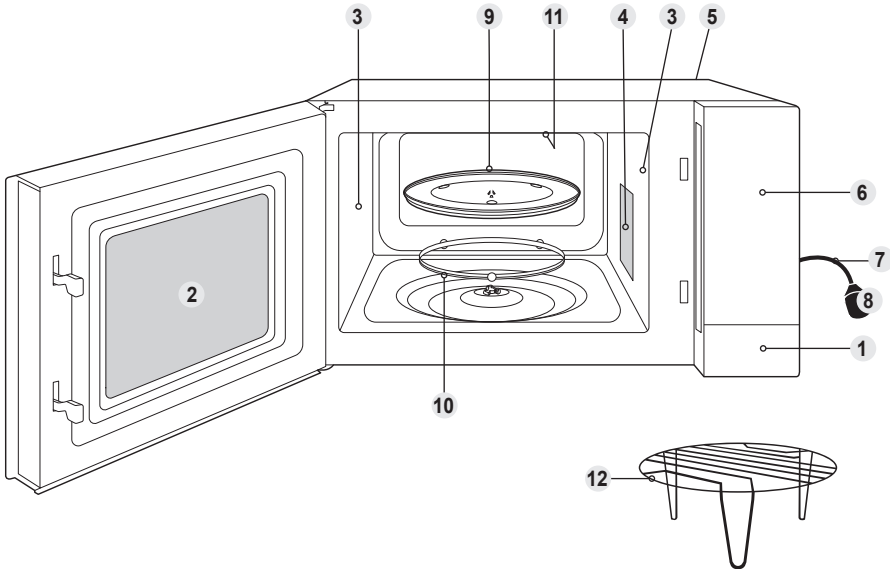

Am Gerät sind das Typenschild und Warnschilder angebracht.

■ Anmerkung

Diese Abbildung dient zur Bezugnahme.

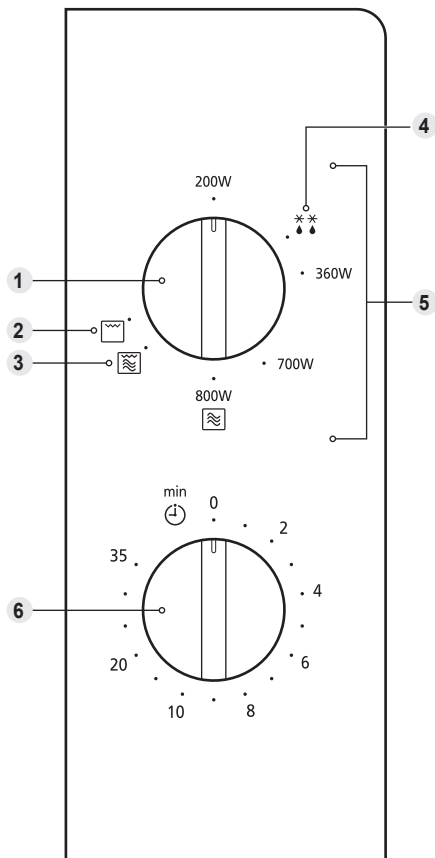

- 1 Drehschalter zur Wahl der Betriebsarten**
- 2 Grillbetrieb**
- 3 Grillkombinationsbetrieb**
- 4 Auftaubetrieb**
- 5 Mikrowellenleistungsstufen**
- 6 Drehschalter für die Zeiteingabe**

• Ihr Bedienfeld mag anders aussehen, aber die Bezeichnungen und die Funktionalität sind gleich.

Kochen und Auftauen mit der Mikrowelle

Vor Gebrauch des Gerätes vergewissern, dass der Glasdrehsteller in der richtigen Position ist.

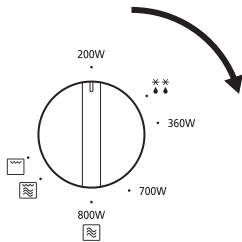

Drehen Sie den Drehschalter, um die gewünschte Leistungsstufe zu wählen.

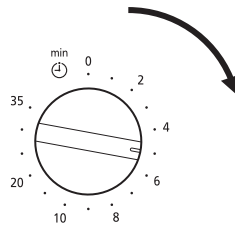

Drehen Sie den Drehschalter, um die Kochzeit zu wählen.

Für kurze Kochzeiten drehen Sie den Drehschalter über 5 Minuten hinweg und justieren Sie dann die erforderliche Zeit.

Leistungsstufe	Mikrowelle
Hoch	800 W
Medium/Erwärmen	700 W
Niedrig/Fertigkochen	360 W
Auftauen ❄️	270 W
Ausquellen	200 W

■ Anmerkungen

1. Wenn die Tür bereits geschlossen ist, beginnt das Gerät sofort mit dem Kochen/Auftauen.
2. Wenn Sie die Speise während des Garvorgangs überprüfen wollen, öffnen Sie einfach die Tür. Dadurch wird der Garvorgang unterbrochen. Um den Garvorgang fortzusetzen, schließen Sie die Tür wieder.
3. Um den Garvorgang zu beenden, stellen Sie den Drehschalter für die Zeiteingabe zurück auf die Nullposition. Sie können die Garzeit während des Gerätebetriebs jederzeit verändern, indem Sie den Drehschalter betätigen und die Zeit entsprechend verlängern bzw. verkürzen.
4. Nach jedem Gebrauch des Gerätes unbedingt den Drehschalter für die Zeiteingabe auf die Nullposition zurückstellen.
5. Nach Ablauf etwa der Hälfte der Auftauzeit wenden Sie das Lebensmittel und entfernen Sie die aufgetauten Teile/Lebensmittel.
6. Verwendung einer Kasserolle mit einer Größe von 2000 ml oder weniger wird empfohlen.
7. Verwenden Sie eine Kasserolle mit einer Breite von weniger als 25 cm (einschließlich Griff), um die Seitenwände des Geräts nicht zu berühren.
8. Nehmen Sie eine Kasserolle vorsichtig aus dem Gerät, um zu vermeiden, dass sie oben an die Frontseite anstößt. Sie können eine Kasserolle mit einer Klarsichtfolie abdecken.

Hinweise zum Auftauen

STANDZEIT

Einzelne Nahrungsmittelportionen können fast unverzüglich nach dem Auftauen gegart werden. Es ist normal, dass größere Portionen in der Mitte noch gefroren sind. Vor dem Garen bitte mindestens eine Stunde stehenlassen. Während dieser Standzeit verteilt sich die Temperatur gleichmäßig und das Nahrungsmittel wird durch Wärmeleitung aufgetaut. Falls das Nahrungsmittel nicht sofort weiterverarbeitet wird, sollten Sie es im Kühlschrank aufbewahren. Niemals aufgetaute Lebensmittel wieder einfrieren bevor sie nicht gekocht wurden.

HACKFLEISCH, GEWÜRFELTE FLEISCHSTÜCKE ODER FISCH



Da die Außenseite dieser Lebensmittel schnell auftaut, ist es notwendig die Teile während des Auftauvorgangs regelmäßig auseinanderzubrechen und aufgetaute Stücke aus der Mikrowelle zu entfernen.

KLEINE PORTIONEN



Kleine Fleischteile wie Koteletten und Hühnerenteile müssen so schnell wie möglich voneinander gelöst werden, damit sie gleichmäßig auftauen. Fettreiche Stellen und Enden tauen schneller auf. Platzieren Sie diese daher nahe der Mitte des Drehtellers.

BROT

Ganze Brote benötigen eine Standzeit, damit der Kern auftauen kann. Sie können die Standzeit verringern, indem Sie Scheiben voneinander trennen und Brötchen und ganze Brote in Hälften schneiden.

Grillen

GRILLEN ist besonders geeignet für dünne Fleischscheiben, Steaks, Koteletts, Kebabs, Würstchen oder Hähnchenstücke. Die Funktion eignet sich auch für warme Sandwiches und alle gratinierten Gerichte.



Drehen Sie den Drehschalter, um die Grill-Einstellung zu wählen.

Drehen Sie den Drehschalter, um die Kochzeit zu wählen.

Für kurze Kochzeiten drehen Sie den Drehschalter über 5 Minuten hinweg und justieren Sie dann die erforderliche Zeit. Wenn die Tür bereits geschlossen ist, beginnt die Kochzeit sofort.

■ Anmerkungen

1. Legen Sie die Lebensmittel auf den Grillrost, platzieren Sie einen hitzebeständigen Unterteller unter dem Grillrost, um Fett und Tropfen aufzufangen. Unterteller und Grillrost wird auf dem Glasteller aufgestellt.
2. Decken Sie Lebensmittel beim Grillen niemals ab.
3. Heizen Sie das Gerät NICHT vor.
4. Beim Kochen mit der Funktion GRILLEN wird keine Mikrowellenleistung verwendet.
5. Die meisten Lebensmittel erfordern ein Umdrehen während des Kochvorgangs. Öffnen Sie beim Umdrehen von Lebensmitteln die Tür und entfernen Sie den Grillrost VORSICHTIG mit Ofenhandschuhen.
6. Wenn Sie die Speise umgedreht haben, stellen Sie sie wieder in das Gerät und schließen die Tür. Der Garvorgang startet automatisch erneut. Sie können während des Grillvorgangs jederzeit die Gerätetür öffnen, um den Garzustand der Speise zu überprüfen.
7. Die Grillelemente leuchten während des Kochens auf und erlöschen wieder – das ist normal.
8. Berühren Sie NICHT das Heizelement oben im Garraum, solange der Garraum heiß ist. Das Heizelement kann noch heiß sein.
9. Nach der Verwendung der GRILL-Funktion kann das Gerät für einige Zeit deaktiviert sein, um eine Überhitzung zu verhindern.
10. Einzelheiten zur Verwendung einer Kasserolle siehe Hinweise 6-8 auf Seite 16.

■ VORSICHT!

Der Grillrost muss immer mit eingesetztem Glasdrehteller verwendet werden. Entfernen Sie den Grillrost aus dem Gerät, indem Sie den Rost und die hitzebeständige Schale fest greifen. Verwenden Sie beim Entfernen von Zubehör Ofenhandschuhe. Berühren Sie niemals das Außenfenster oder die inneren Metallteile der Tür oder des Geräts, wenn Sie Lebensmittel aufgrund der hohen Temperaturen einsetzen oder entnehmen.

Kochkombinationen

Beim Kochen mit **KOMBINATION** gart die Funktion **MIKROWELLE** das Lebensmittel schnell, während die Funktion **GRILLEN** die gewohnte Bräunung und Knusprigkeit erzielt.

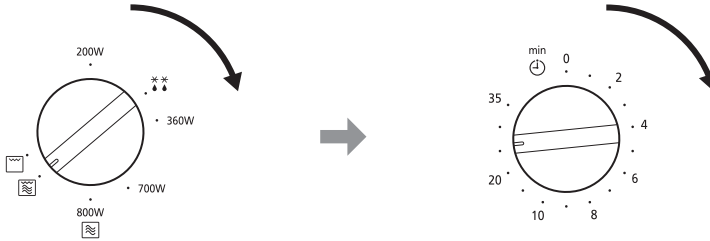

Drehen Sie den Drehschalter, um die Kombinationsbetriebseinstellung zu wählen.

Drehen Sie den Drehschalter, um die Kochzeit zu wählen. Für kurze Kochzeiten drehen Sie den Drehschalter über 5 Minuten hinweg und justieren Sie dann die erforderliche Zeit. Wenn die Tür bereits geschlossen ist, beginnt die Kochzeit sofort.

■ Anmerkungen

1. Während des Garvorgangs kann der Glasdrehteller vibrieren. Dies beeinträchtigt nicht die Garleistung.
2. Der Grillrost kann sowohl für den KOMBINATIONSBETRIEB als auch für den reinen GRILLBETRIEB verwendet werden. Benutzen Sie niemals Metallzubehör, das nicht mit dem Mikrowellengerät geliefert wurde. Platzieren Sie einen hitzebeständigen Unterteller unter dem Grillrost, um Fett- und Essensspritzer aufzufangen.
3. Verwenden Sie den Grillrost nur laut Betriebsanweisungen. NICHT verwenden, wenn das Gerät mit weniger als 200 g Lebensmittel in einem manuellen Programm verwendet wird. Bei geringeren Mengen bereiten Sie die Speise nur im REINEN MIKROWELLENPROGRAMM und GRILLBETRIEB zu, um das bestmögliche Ergebnis zu erzielen.
4. Decken Sie Lebensmittel beim Kochen mit KOMBINATION niemals ab.
5. Heizen Sie das Gerät im KOMBINATIONSBETRIEB NICHT vor.
6. Es können Funken auftreten, wenn das falsche Gewicht von Lebensmitteln verwendet wird, der Grillrost beschädigt wurde oder ein Metallbehälter verwendet wurde. Funken sind blaue Lichtblitze, die im Mikrowellengerät zu sehen sind. Wenn es zu Funkenbildung kommt stoppen Sie das Gerät sofort.
7. Manche Lebensmittel sollten mit KOMBINATION ohne Verwendung des Grillrost gekocht werden, z. B. Braten, Gratins, Pasteten und Puddings. Das Lebensmittel sollte in eine hitzebeständige, nichtmetallische Schale gegeben und diese direkt auf den Glasdrehteller gesetzt werden.
8. Verwenden Sie KEINE MIKROWELLEN-Behälter aus PLASTIK in KOMBINATION-Programmen (es sei denn, sie sind für das Kochen mit KOMBINATION geeignet). Geschirr muss der Hitze des oberen Grills standhalten können - hitzebeständiges Glas oder Keramik ist ideal.
9. Verwenden Sie nicht Ihr eigenes Metallgeschirr oder Blechkonserven, da die Mikrowellen die Speise nicht gleichmäßig durchdringen können.
10. Einzelheiten zur Verwendung einer Kasserolle siehe Hinweise 6-8 auf Seite 16.

■ VORSICHT!

Der Grillrost muss immer mit eingesetztem Glasdrehteller verwendet werden. Entfernen Sie den Grillrost aus dem Gerät, indem Sie den Rost und die hitzebeständige Schale fest greifen. Verwenden Sie beim Entfernen von Zubehör Ofenhandschuhe. Berühren Sie niemals das Außenfenster oder die inneren Metallteile der Tür oder des Geräts, wenn Sie Lebensmittel aufgrund der hohen Temperaturen einsetzen oder entnehmen.

Fragen und Antworten

F: Warum lässt sich das Mikrowellengerät nicht einschalten?

- A: Lässt sich das Mikrowellengerät nicht einschalten, dann überprüfen Sie bitte folgendes:
1. Steckt der Netzstecker fest in der Steckdose?
Ziehen Sie den Stecker aus der Steckdose und warten Sie 10 Sekunden, bevor Sie diesen wieder hineinstecken.
 2. Überprüfen Sie den Leistungsschalter und die Sicherung.
Stellen Sie die Netzsicherung zurück oder ersetzen Sie die Sicherung, falls sie ausgelöst oder durchgebrannt ist.
 3. Ist die Netzsicherung in Ordnung, schließen Sie ein anderes Elektrogerät an die Steckdose an. Arbeitet dieses Gerät auch nicht, ist die Steckdose defekt. Arbeitet das Gerät jedoch ordnungsgemäß, ist wahrscheinlich Ihr Mikrowellengerät defekt.
Wenden Sie sich in diesem Fall unbedingt an einen Panasonic-Kundendienst.

F: Das Gerät verursacht Fernsehstörungen. Ist das normal?

- A: Beim Betrieb des Gerätes können Fernseh- und Radiostörungen auftreten. Es handelt sich um ähnliche Störungen, wie sie durch kleine Elektrogeräte wie Mixer, Staubsauger, Haartrockner usw. verursacht werden können. Dies bedeutet nicht, dass Ihr Gerät defekt ist.

F: Warum strömt manchmal warme Luft aus dem Mikrowellengerät?

- A: Die erhitzten Lebensmittel erwärmen den Garraum. Diese warme Luft wird durch die zirkulierende Luftströmung aus dem Gerät heraus befördert. In dieser erwärmten Luft sind keine Mikrowellen enthalten. Die Lüftungsöffnungen dürfen während des Garens auf keinen Fall abgedeckt werden.

F: Kann ich ein herkömmliches Backofenthermometer im Herd verwenden?

- A: Nur wenn Sie den GRILLEN-Kochmodus verwenden. Das Metall in einigen Thermometern kann Funkenbildung in Ihrem Gerät verursachen und sollte nicht in den Modi MIKROWELLE und KOMBINATION verwendet werden.

F: Es kommen Brumm- und Klickgeräusche aus meinem Ofen, wenn ich mit KOMBINATION koche. Was verursacht diese Geräusche?

- A: Die Geräusche treten auf, wenn das Gerät automatisch von MIKROWELLE-Leistung auf GRILLEN umschaltet, um die KOMBINATION-Einstellung zu erzielen. Das ist normal.

F: Mein Gerät erzeugt Geruch und Rauch, wenn ich die Funktionen KOMBINATION und GRILLEN verwende. Warum?

- A: Nach wiederholtem Gebrauch sollte das Gerät gereinigt werden und dann ohne Lebensmittel, Glasdrehsteller und Laufring 5 Minuten lang im GRILLBETRIEB betrieben werden. Dadurch werden Lebensmittelreste, Rückstände und Öle abgebrannt, die ansonsten Gerüche oder Rauch erzeugen könnten.

Pflege des Mikrowellengerätes

1. Das Gerät muss vor einer Säuberung vom Netz getrennt werden.
2. Halten Sie stets den Garraum, die Tür und den Türrahmen sauber. Wenn Nahrungsmittel spritzen oder verschüttete Flüssigkeiten an Geräterwänden, Keramikplatte und den Türdichtungsbereichen haften, wischen Sie sie mit einem feuchten Tuch ab. Scharfe Reinigungs- und Scheuermittel sind nicht empfehlenswert. Reinigen Sie nicht die Mikrowellenzuführung an der rechten Seite des Garraums.
VERWENDEN SIE KEINE
HANDELSÜBLICHEN OFENREINIGER.
3. Verwenden Sie zur Reinigung der gläsernen Mikrowellentür keine Scheuermittel oder scharfe Metallschaber, da dies eine Beschädigung der Oberfläche zur Folge haben und zum Zerspringen des Glases führen kann.
4. Das Gehäuse des Gerätes sollte mit einem weichen Tuch abgewischt werden. Achten Sie darauf, dass kein Wasser durch die Entlüftungsschlitze ins Geräteinnere gelangt, da das Gerät sonst Schaden nehmen kann.
5. Wenn das Bedienfeld verschmutzt wird, reinigen Sie es mit einem weichen Lappen. Verwenden Sie keine rauen Reinigungs- oder Scheuermittel auf dem Bedienfeld. Damit es nicht zu einem unvorhergesehenen Betrieb des Gerätes kommt, lassen Sie die Tür des Gerätes beim Säubern des Bedienfelds geöffnet. Stellen Sie nach dem Säubern sicher, dass Sie den Drehschalter für die Zeiteingabe auf die Nullposition drehen.
6. Während des Betriebes kann sich durch Verdampfen von Feuchtigkeit innen oder außen auf dem Sichtfenster des Gerätes Kondenswasser niederschlagen und evtl. unter der Tür abtropfen. Dieser Vorgang ist normal und kann verstärkt bei niedrigen Raumtemperaturen und hoher Luftfeuchtigkeit auftreten. Die Sicherheit des Gerätes ist dadurch nicht beeinträchtigt.
7. Den Glasdrehteller herausnehmen und abkühlen lassen, bevor Sie diesen in warmem Seifenwasser oder in der Spülmaschine reinigen.
8. Der Rollenring und der innere Geräteboden sollten regelmäßig gereinigt werden, um Betriebsgeräusche zu vermeiden. Wischen Sie den inneren Geräteboden einfach mit einem milden Reinigungsmittel und heißem Wasser ab und trocknen Sie ihn mit einem sauberen Tuch. Der Rollenring kann in Wasser mit einem milden Spülmittel abgewaschen werden. Bei wiederholtem Gebrauch sammeln sich Kochdünste an, die aber die Bodenfläche und den Rollenring in keiner Form beeinträchtigen. Nachdem Sie den Rollenring zum Reinigen vom inneren Geräteboden entfernt haben, achten Sie darauf, ihn wieder in der richtigen Position einzusetzen.
9. Während des Grill- und Kombinationsbetriebs können Spritzer von Speisen und Getränken an den Garraumwänden haften bleiben. Wenn das Gerät nicht gelegentlich gereinigt wird, kann es während des Gebrauchs zu Rauchentwicklung kommen.
10. Ein Dampfreiniger darf nicht zur Reinigung verwendet werden.
11. Das Mikrowellengerät darf ausschließlich von einem qualifizierten Panasonic-Kundendienst geprüft oder repariert werden.
12. Wird das Mikrowellengerät nicht in einem sauberen Zustand gehalten, kann dies zu einer Güteminderung der Oberflächen führen, was wiederum eine Beeinträchtigung der Lebensdauer des Gerätes mit sich bringen und eventuell eine Gefahr für den Benutzer darstellen kann.
13. Die Luftabzüge immer freihalten. Überprüfen Sie, dass die Luftabzüge an der Ober-, Unter- und Rückseite des Gerätes nicht durch Staub oder anderes Material verstopft werden. Wenn die Luftabzüge verstopft sind, kann dies zu Überhitzung führen und die Funktionsfähigkeit des Gerätes beeinträchtigen. Dies kann wiederum eine Gefahr für den Benutzer darstellen.

Technische Daten

Netzspannung:	230 V, 50 Hz
Leistungsaufnahme:	Maximum; 1250 W Mikrowelle; 1250 W Grillen; 1000 W
Ausgangsleistung:	Mikrowelle; 800 W (IEC-60705) Grillheizer; 1000 W
Äußere Abmessungen:	440 mm (B) x 258 mm (H) x 333 mm (T)
Garraumabmessungen:	306 mm (B) x 215 mm (H) x 305 mm (T)
Gesamt-Garraumvolumen:	20 L
Glasdrehteller-Durchmesser:	255 mm
Betriebsfrequenz:	2450 MHz
Nettogewicht:	12 kg
Geräusch:	L_{WA} 63 dB

Die Angaben für Gewicht und Abmessungen sind Annäherungswerte.

Die Angaben sind Annäherungswerte; Änderungen ohne Vorankündigung sind vorbehalten.

Dieses Produkt erfüllt die europäische EMV-Norm (EMV = elektromagnetische Verträglichkeit) für gegenseitige Beeinflussung EN 55011. Gemäß dieser Norm handelt es sich bei diesem Produkt um ein Gerät der Gruppe 2, Klasse B, und es hält die vorgeschriebenen Grenzen ein. Gruppe 2 bedeutet, dass die Hochfrequenzenergie absichtlich in der Form von elektromagnetischer Strahlung zu dem Zweck erzeugt wird, Speisen zu wärmen und zu kochen. Klasse B bedeutet, dass dieses Produkt in normalen Haushalten benutzt werden kann.

**Informationen zur Entsorgung von Elektro- und Elektronik-Altgeräten (private Haushalte)**

Dieses Symbol auf Gerät und/oder Begleitdokumenten bedeutet, dass Elektro- und Elektronik-Altgeräte nicht im Haushaltsmüll entsorgt werden dürfen.

Zur ordnungsgemäßen Behandlung, Wiedergewinnung und Wiederverwertung sind die Geräte bei offiziellen Rücknahmestellen abzugeben, wo sie kostenfrei angenommen werden.

In manchen Ländern können die Geräte beim Kauf eines gleichwertigen Neuprodukts auch beim Fachhändler abgegeben werden.

Durch die ordnungsgemäße Entsorgung dieses Produkts tragen Sie zur Einsparung wertvoller Ressourcen bei und helfen zu vermeiden, dass menschliche Gesundheit und Umwelt durch unsachgemäße Abfallentsorgung geschädigt werden. Informationen zu Ihrer nächsten Annahmestelle erhalten Sie von Ihrer Stadtverwaltung.

Die unsachgemäße Abfallentsorgung kann in Übereinstimmung mit den nationalen Vorschriften strafrechtlich verfolgt werden.

Für gewerbliche Nutzer in der Europäischen Union

Zur Entsorgung von Elektro- und Elektronikgeräten wenden Sie sich bitte an Ihren Fachhändler oder Lieferanten.

Information zur Entsorgung in Ländern außerhalb der Europäischen Union

Dieses Symbol ist nur innerhalb der Europäischen Union gültig.

Wenn Sie das Gerät entsorgen möchten, fragen Sie bitte Ihre örtliche Ortsverwaltung oder Ihren Fachhändler, wie das Gerät ordnungsgemäß zu entsorgen ist.

- Instructions de sûreté importantes. Avant d'utiliser ce four à micro-ondes, veuillez lire attentivement les instructions et précautions et conservez-les pour référence ultérieure.
- Attention! Inspecter l'appareil pour vérifier que les joints de la porte et les zones de joint de la porte ne sont pas endommagés; si c'est le cas l'appareil ne doit pas être utilisé avant d'avoir été réparé par un technicien formé par le fabricant.
- Attention! Ne tentez jamais de modifier, d'ajuster ou de réparer la porte, le boîtier du panneau de commandes, les commutateurs de verrouillage de sécurité ou tout autre élément du four. Ne retirez pas le capot du four, car il sert de protection contre les micro-ondes émises par le four. Les réparations doivent être effectuées uniquement par un technicien qualifié.
- Attention! Les aliments et les liquides ne doivent pas être chauffés dans des récipients fermés hermétiquement car ceux-ci risquent d'exploser.
- Attention! Lors du réchauffage de liquides, par ex. de la soupe, des sauces et des boissons dans votre four à micro-ondes, ils peuvent dépasser le point d'ébullition sans que vous remarquiez l'apparition des bulles. Cela peut entraîner un débordement soudain du liquide chaud.

- Attention! Mélangez ou agitez le contenu des biberons et des petits pots. Vérifiez toujours la température des aliments avant de les proposer à l'enfant afin d'éviter qu'il se brûle.
- Attention! L'appareil et ses parties accessibles chauffent pendant l'utilisation. Veiller à éviter de toucher les résistances à l'intérieur du four. Les enfants de moins de 8 ans doivent être tenus à l'écart sauf sous surveillance permanente.
- Attention! L'appareil doit être débranché de sa source d'alimentation pendant l'entretien et lors du remplacement des pièces. Après le retrait de la fiche d'alimentation, la fiche doit rester visible pour l'agent d'entretien afin de s'assurer que toute connexion accidentelle est évitée.
- Attention! Assurez-vous que l'appareil est éteint avant de remplacer la lampe pour éviter tout risque d'électrocution.
- Cet appareil peut être utilisé par les enfants à partir de 8 ans et par les personnes présentant des handicaps moteurs, sensoriels ou mentaux ou ayant un manque d'expérience ou de connaissances lorsqu'elles sont supervisées ou instruites par une personne responsable de leur sécurité relative à l'utilisation de l'appareil de manière sûre et lorsqu'elles comprennent les risques que cela présente. Cet appareil n'est pas un jouet. L'appareil ne peut être ni nettoyé ni entretenu par des enfants sans supervision. Gardez l'appareil et son cordon hors de portée des enfants de moins de 8 ans.

- Une fois le four installé, il faut pouvoir facilement couper son alimentation électrique, soit en retirant la prise murale soit en actionnant un disjoncteur ou un fusible.
- Si le cordon d'alimentation est endommagé, il doit être remplacé par le fabricant ou un agent de maintenance similairement qualifié afin d'éviter tout danger.
- Ne pas placer ce four à proximité d'une cuisinière électrique ou à gaz.
- Ce four est prévu uniquement pour une utilisation sur un plan de travail. Il n'est pas conçu pour une utilisation intégrée ou à l'intérieur d'un placard.
- Le four à micro-ondes doit être placé sur une surface plane et stable à 85 cm au dessus du sol, avec le fond positionné contre une cloison. Si vous placez le four au ras du mur, veillez à ce que l'autre côté ou le dessus du four soit totalement libre. Laissez un espace de 15 cm au-dessus du four.
- Lorsque vous réchauffez des aliments dans des barquettes en plastique ou en papier, surveillez régulièrement la cuisson, car ces types de récipients ont tendance à s'enflammer si surchauffé.
- Si vous constatez la présence de fumée ou de flammes dans le four, tourner le sélecteur de temps en position zéro et laissez la porte fermée de manière à étouffer les flammes. Débranchez le cordon d'alimentation ou coupez le courant au niveau du coupe-circuit ou du disjoncteur.

- Cet appareil est conçu pour être utilisé uniquement dans des applications domestiques et similaires telles que :
 - coins cuisines pour le personnel dans des magasins, des bureaux et autres environnements de travail;
 - fermes;
 - par les clients dans des hôtels, des motels et d'autres environnements résidentiels;
 - environnements de type gîte touristique.
- Ne cherchez pas à cuire des œufs dans leur coquille ou des œufs durs entiers dans votre four à micro-ondes. Ils risquent d'exploser sous l'effet de la pression, que ce soit pendant ou même après la cuisson.
- Veillez à ce que l'intérieur du four et les joints de la porte soient toujours propres. En cas de salissures tenaces sur les parois, la sole en céramique, les joints ou les zones de joints de la porte, essuyez-les avec un chiffon humide. Si le four est très sale, nettoyez-le à l'aide d'un produit de nettoyage non décapant. L'utilisation de détergents puissants ou abrasifs est vivement déconseillée.
- **NE PAS UTILISER DE PRODUITS NETTOYANTS POUR FOURS TRADITIONNELS.**
- Lorsque vous utilisez les modes GRIL ou COMBINÉ, des éclaboussures de graisse viennent inévitablement salir les parois. Nettoyez régulièrement le four afin d'éviter qu'il dégage de la fumée en cours d'utilisation.

- Il est indispensable de maintenir propre l'intérieur du four. Le non-respect de cette consigne peut entraîner une détérioration notable des revêtements susceptible de réduire la durée de vie de votre appareil et pourrait même présenter un danger.
- Ne pas utiliser de nettoyeur-vapeur pour le nettoyage de votre four.
- Ne pas utiliser de produits de nettoyage abrasifs ou ni de racloirs métalliques pointus pour nettoyer la vitre de la porte du four afin de ne pas rayer la surface et de ne pas briser la vitre.
- Les parois extérieures du four, les ouvertures d'aération sur le châssis et la porte du four deviennent très chaudes lors de la cuisson en mode GRIL et COMBINÉ. Prenez garde de ne pas vous brûler lors de l'ouverture et de la fermeture de la porte ou lors de l'insertion ou du retrait d'aliments et d'accessoires.
- Cet appareil n'est pas conçu pour être utilisé au moyen d'une minuterie externe ou d'un système de commande à distance séparé.
- Utilisez uniquement des ustensiles et plats convenant aux fours à micro-ondes.

- Le four à micro-ondes est prévu uniquement pour le réchauffage d'aliments et de boissons. Prendre garde lors de la cuisson d'aliments peu riches en eau, par ex. du pain, du chocolat, des biscuits et des pâtisseries. Ces derniers peuvent facilement brûler, se dessécher ou prendre feu s'ils cuisent trop longtemps. Nous déconseillons de réchauffer des éléments peu riches en eau tels que du popcorn ou des papadums. Le séchage d'aliments, de journaux ou de vêtements et le réchauffage de coussins chauffants, de pantoufles, d'éponges, de chiffons humides, de chaufferettes thérapeutiques, de bouteilles d'eau chaude et similaire risque de conduire à des blessures, à une ignition ou à un feu.
- La lampe du four doit être remplacée par un technicien de maintenance formé par le fabricant. NE PAS tenter de retirer le boîtier extérieur du four.
- Les récipients métalliques ou les plats avec des bordures métalliques ne doivent pas être utilisés durant une cuisson à micro-ondes. Des étincelles se produiront.

Sommaire

Installation et connexion	8
Placement de votre four	8
Consignes de sécurité importantes	9
Pièces de votre four.....	14
Panneau de commande	15
Cuisson et décongélation aux micro-ondes.....	16
Cuisson au gril.....	18
Cuisson combinée	19
Questions et réponses.....	20
Entretien de votre four	21
Caractéristiques.....	22

Merci d'avoir acheté un appareil Panasonic.

Panasonic Corporation Osaka, Japon
Importateur : Panasonic Marketing Europe GmbH
Panasonic Testing Centre,
Winsbergring 15, 22525 Hambourg, Allemagne

Installation et connexion

Examen de votre four à micro-ondes

Déballez le four, retirez tout le matériel d'emballage, et recherchez sur le four d'éventuels dommages tels que des bosselures, des fermetoirs de portes brisés ou des fentes dans la porte. Si vous trouvez des dommages quelconques, notifiez immédiatement votre revendeur. Ne pas installer un four à micro-ondes endommagé.

Instructions de mise à la terre

■ Important!

**CET APPAREIL DOIT ÊTRE
CONVENABLEMENT MIS À LA TERRE
POUR LA SÉCURITÉ PERSONNELLE.**

Placement de votre four

Ce four est prévu uniquement pour une utilisation sur un plan de travail. Il n'est pas conçu pour une utilisation intégrée ou à l'intérieur d'un placard.

1. Placer le four sur une surface plate et stable, à 85 cm au-dessus du sol.
2. Une fois le four installé, il faut pouvoir facilement couper son alimentation électrique, soit en retirant la prise murale soit en actionnant un disjoncteur ou un fusible.
3. Pour un bon fonctionnement, assurer une circulation d'air suffisante pour le four.

Utilisation sur un plan de travail :

Laisser un espace de 15 cm en haut du four, de 10 cm à l'arrière, de 5 cm sur un côté; et l'autre côté doit être ouvert sur plus de 40 cm.

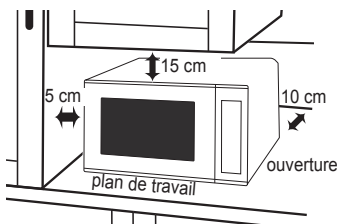

Si votre prise CA n'est pas mise à la terre, il est de la responsabilité du client de la remplacer par une prise murale convenablement mise à la terre.

Tension de fonctionnement

La tension doit être la même que celle indiquée sur l'étiquette du four. Si une tension supérieure à celle indiquée est utilisée, ceci peut causer un incendie ou d'autres dégâts.

4. Ne pas placer ce four à proximité d'une cuisinière électrique ou à gaz.
5. Le cordon d'alimentation ne doit pas toucher l'extérieur du four. Maintenir le cordon à l'écart des surfaces chaudes. Ne pas laisser le cordon pendre au-dessus du bord d'une table ou d'une surface de travail. Ne pas immerger le cordon, la prise ou le four dans de l'eau.
6. Les pieds ne doivent pas être enlevés.
7. Cet appareil est conçu pour être utilisé uniquement dans des applications domestiques et similaires telles que :
 - coins cuisines pour le personnel dans des magasins, des bureaux et autres environnements de travail;
 - fermes;
 - par les clients dans des hôtels, des motels et d'autres environnements résidentiels;
 - environnements de type gîte touristique.Ne pas utiliser à l'extérieur.
8. Éviter d'utiliser le four dans un endroit à l'humidité élevée.

9. Ne pas bloquer les prises d'air. Si ces ouvertures sont bloquées durant le fonctionnement, le four risque de surchauffer. Dans un tel cas, le four est protégé par un dispositif de sécurité thermique et reprend le fonctionnement uniquement après avoir refroidi.
10. Cet appareil n'est pas conçu pour être utilisé au moyen d'une minuterie externe ou d'un système de commande à distance séparé.

Consignes de sécurité importantes

1. Les joints de la porte et les zones de joint de la porte doivent être nettoyés avec un chiffon humide. Inspecter l'appareil pour vérifier que les joints de la porte et les zones de joint de la porte ne sont pas endommagés; si c'est le cas l'appareil ne doit pas être utilisé avant d'avoir été réparé par un technicien formé par le fabricant.
2. Ne tentez jamais de modifier, d'ajuster ou de réparer la porte, le boîtier du panneau de commandes, les commutateurs de verrouillage de sécurité ou tout autre élément du four. Ne retirez pas le capot du four, car il sert de protection contre les micro-ondes émises par le four.
Les réparations doivent être effectuées uniquement par un technicien qualifié.
3. Ne pas utiliser cet appareil si le CORDON OU la PRISE sont endommagés, s'il ne fonctionne pas correctement ou s'il a été endommagé ou s'il a chuté. Il est dangereux pour toute personne autre qu'un technicien de service formé par le fabricant d'effectuer une réparation.
4. Si le cordon d'alimentation est endommagé, il doit être remplacé par le fabricant, un agent de maintenance ou similairement qualifié afin d'éviter tout danger.
5. Les aliments et les liquides ne doivent pas être chauffés dans des récipients fermés hermétiquement car ceux-ci risquent d'exploser.
6. Cet appareil peut être utilisé par les enfants à partir de 8 ans et par les personnes présentant des handicaps moteurs, sensoriels ou mentaux ou ayant un manque d'expérience ou de connaissances lorsqu'elles sont supervisées ou instruites par une personne responsable de leur sécurité relative à l'utilisation de l'appareil de manière sûre et lorsqu'elles comprennent les risques que cela présente. Cet appareil n'est pas un jouet. L'appareil ne peut être ni nettoyé ni entretenu par des enfants sans supervision. Gardez l'appareil et son cordon hors de portée des enfants de moins de 8 ans.

Consignes de sécurité importantes

Avant utilisation

- Avant utilisation des fonctions COMBINÉ ou GRIL pour la première fois, faites fonctionner le four sans aliment ni accessoires (y compris le plateau de verre et la couronne de galets) sur GRIL pendant 5 minutes. Cela permettra de brûler l'huile utilisée pour la protection contre la rouille. C'est le seul moment où le four fonctionne à vide.

Utilisation de votre four

- Ne pas utiliser le four pour toute autre fin que la préparation d'aliments. Ce four est spécifiquement conçu pour réchauffer ou cuisiner des aliments. Ne pas utiliser ce four pour réchauffer des produits chimiques ou d'autres produits non-alimentaires.
- Avant utilisation, vérifier que les accessoires / récipients sont adaptés à une utilisation dans des fours à micro-ondes.
- Lorsque le four n'est pas utilisé, n'y ranger aucun objet à l'intérieur au cas où il est accidentellement mis sous tension.
- L'appareil ne doit pas être utilisé en mode MICRO-ONDES ou COMBINÉ SANS ALIMENT DANS LE FOUR. Un tel fonctionnement risque d'endommager l'appareil.
- Si vous constatez la présence de fumée ou de flammes dans le four, tourner le sélecteur de temps en position zéro et laissez la porte fermée de manière à étouffer les flammes. Débranchez le cordon d'alimentation ou coupez le courant au niveau du coupe-circuit ou du disjoncteur.

Fonctionnement de la résistance

-  Attention! Surfaces chaudes
Les parois extérieures du four, les ouvertures d'aération sur le châssis et la porte du four deviennent très chaudes lors de la cuisson en mode GRIL et COMBINÉ. Prenez garde de ne pas vous brûler lors de l'ouverture et de la fermeture de la porte ou lors de l'insertion ou du retrait d'aliments et d'accessoires.

- Le four dispose de deux résistances situées en haut du four. Après utilisation de la fonction GRIL et COMBINÉ ces surfaces seront brûlantes. Veiller à éviter de toucher les résistances à l'intérieur du four.
Note : Durant et après l'utilisation de ces fonctions, les accessoires du four seront également très chauds.

Fonctionnement du moteur de ventilation

- Après utilisation du four, le moteur du ventilateur peut tourner quelques minutes afin de refroidir les composants électriques. Ceci est normal et vous pouvez retirer les aliments même si le moteur du ventilateur fonctionne. Vous pouvez continuer à utiliser le four durant ce temps.

Éclairage du four

- Lorsqu'il s'avère nécessaire de remplacer l'éclairage du four, veuillez consulter votre revendeur.

Accessoires

- Le four est équipé de toute une série d'accessoires. Toujours suivre les instructions données quant à l'utilisation des accessoires.

Plateau de verre

- Ne pas utiliser le four sans l'anneau à roulettes et le plateau de verre en place.
- Ne jamais utiliser un autre type de plateau de verre que celui spécifiquement conçu pour ce four.
- Quand le plateau en verre est chaud, attendre qu'il refroidisse avant de le laver ou de le plonger dans l'eau.
- Le plateau de verre peut tourner dans n'importe quel sens.
- Si l'aliment ou le plat de cuisson sur le plateau de verre touche les parois du four et arrête la rotation du plateau, ce dernier tournera automatiquement dans le sens opposé. Ceci est normal.
- Ne placez pas d'aliments directement sur le plateau de verre. Placez toujours les aliments dans un plat adapté au micro-ondes.

Anneau à roulettes

- L'anneau à roulettes et le bas du four doivent être nettoyés fréquemment afin de réduire le bruit et l'accumulation de restes d'aliments.
- L'anneau à roulettes doit toujours être utilisé avec le plateau de verre pour la cuisson.

Grille

- La grille s'utilise pour faciliter la coloration de petits plats et aide à la bonne circulation de l'air.
- Ne pas utiliser de récipient métallique directement sur la grille en mode COMBINÉ.
- Ne pas utiliser la grille en mode uniquement MICRO-ONDES.

Temps de cuisson

- Le temps de cuisson dépend de l'état, de la température, de la quantité d'aliments et du type de récipient.
- Commencer avec le temps de cuisson minimum afin d'éviter toute surcuisson. Si la nourriture n'est pas assez cuite, vous pourrez toujours la cuire un peu plus longtemps.

■ Important!

Si les temps de cuisson recommandés sont dépassés, les aliments risquent d'être gâchés et, dans des cas extrêmes, de prendre feu et d'endommager l'intérieur du four.

Consignes de sécurité importantes

Petites quantités de nourriture

- De petites quantités de nourriture ou des aliments peu riches en eau peuvent brûler, se dessécher ou s'enflammer si cuits trop longtemps. Si des aliments prennent feu dans le four, maintenir la porte du four fermée, mettre le four hors tension et débrancher le cordon d'alimentation de la prise.

Aliments peu riches en eau

- Le four à micro-ondes est prévu uniquement pour le réchauffage d'aliments et de boissons. Prendre garde lors de la cuisson d'aliments peu riches en eau, par ex. du pain, du chocolat, des biscuits et des pâtisseries. Ces derniers peuvent facilement brûler, se dessécher ou prendre feu s'ils cuisent trop longtemps. Nous déconseillons de réchauffer des éléments peu riches en eau tels que du popcorn ou des papadums. Le séchage d'aliments, de journaux ou de vêtements et le réchauffage de coussins chauffants, de pantoufles, d'éponges, de chiffons humides, de chauffeuses thérapeutiques, de bouteilles d'eau chaude et similaire risque de conduire à des blessures, à une ignition ou à un feu.

Oufs

- Ne cherchez pas à cuire des œufs dans leur coquille ou des œufs durs entiers dans votre four à micro-ondes. Ils risquent d'exploser sous l'effet de la pression, que ce soit pendant ou même après la cuisson.

Perçage de la peau

- Les aliments à peau ou à enveloppe imperméable tels que les pommes de terre, les jaunes d'œufs et les saucisses doivent être piqués avant d'être cuits par MICRO-ONDES afin d'éviter qu'ils n'éclatent.

Thermomètre à viande

- Utiliser un thermomètre à viande pour vérifier le degré de cuisson des rôtis et des volailles uniquement lorsque ceux-ci ont été retirés du four. Ne pas utiliser un thermomètre à viande conventionnel dans le four à micro-ondes parce qu'il risque de provoquer des étincelles.

Liquides

- Lors du réchauffage de liquides, par ex. de la soupe, des sauces et des boissons dans votre four à micro-ondes, ils peuvent dépasser le point d'ébullition sans que vous remarquiez l'apparition des bulles. Cela peut entraîner un débordement soudain du liquide chaud.

Pour éviter cet inconvénient, respecter les règles suivantes :

- a Éviter d'utiliser des récipients à bords droits avec des goulots étroits.
- b Ne pas surchauffer.
- c Mélanger le liquide avant de placer le récipient dans le four et répéter cette opération à mi-cuisson.
- d Une fois le liquide réchauffé, le laisser reposer un court instant dans le four, puis le mélanger à nouveau avant de retirer précautionneusement le récipient.

Papier / plastique

- Lorsque vous réchauffez des aliments dans des barquettes en plastique ou en papier, surveillez régulièrement la cuisson, car ces types de récipients ont tendance à s'enflammer si surchauffé.
- N'utiliser aucun papier recyclé (par exemple du papier essuie-tout), sauf s'il est stipulé qu'il convient aux fours à micro-ondes. Les produits en papier recyclé peuvent contenir des impuretés qui risquent de provoquer des étincelles ou de s'enflammer en cours de d'utilisation.
- Retirez les liens métalliques de fermeture des sacs de cuisson avant de les placer dans le four.

Ustensiles / papier aluminium

- Ne pas réchauffer des canettes ou des bouteilles fermées, car celles-ci risquent d'exploser.
- Les récipients métalliques ou les plats avec des bordures métalliques ne doivent pas être utilisés durant une cuisson à micro-ondes. Des étincelles se produiront.

Biberons / petits pots pour bébés

- La partie supérieure, la tétine ou le couvercle des biberons ou des petits pots pour bébés doivent être retirés avant de les placer dans le four.
- Mélangez ou agitez le contenu des biberons et des petits pots.
- Vérifiez toujours la température des aliments avant de les proposer à l'enfant afin d'éviter qu'il se brûle.

Pièces de votre four

1. Bouton de déverrouillage de la porte

Appuyez pour ouvrir la porte. L'ouverture de la porte pendant la cuisson interrompt le processus de cuisson sans annuler le programme. La cuisson reprend après que la porte soit fermée. Il est tout à fait sûr d'ouvrir la porte à tout moment pendant un programme de cuisson et il n'y a aucun risque d'exposition aux micro-ondes.

2. Hublot de four

3. Prise d'air

4. Guide d'alimentation micro-ondes (Ne pas enlever.)

5. Prise d'air externe

6. Panneau de commande

7. Cordon d'alimentation

8. Prise

9. Plateau de verre

10. Anneau à roulettes

11. Éléments de grill

12. Grille

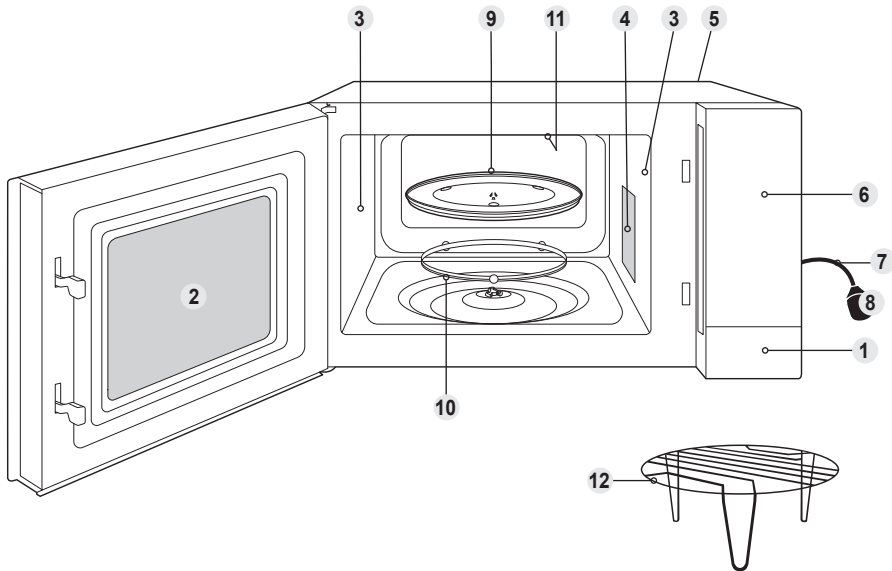

Des étiquettes de précaution et d'identification sont fixées sur la surface extérieure.

■ Remarque

Cette illustration est à seule fin de référence.

Panneau de commande

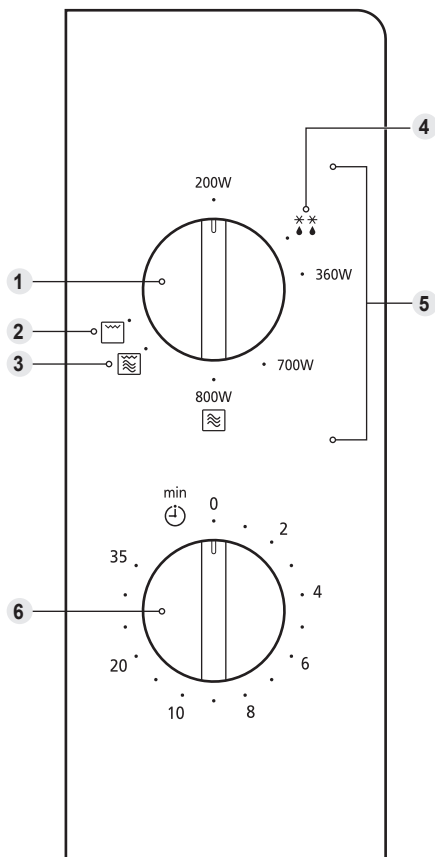

- 1** Sélecteur du mode et de la puissance de cuisson
- 2** Mode gril uniquement
- 3** Mode combiné
- 4** Puissance décongélation
- 5** Puissances micro-ondes
- 6** Sélecteur de temps

• Votre panneau de contrôle peut avoir des différences d'aspect, mais les mots et la fonctionnalité seront les mêmes.

Cuisson et décongélation aux micro-ondes

Le plateau de verre doit toujours être en place lors de l'utilisation du four.

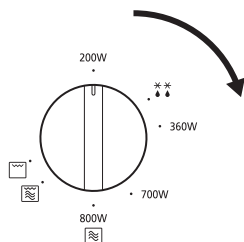

Tournez le sélecteur pour choisir le niveau de puissance désiré.

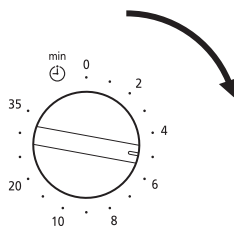

Tournez le sélecteur pour régler le temps de cuisson.

Pour un temps de cuisson court, tournez le sélecteur à 5 minutes et réglez au temps requis.

Niveau de puissance	Micro-ondes
Élevée	800 W
Moyen	700 W
Doux	360 W
Décongélation **	270 W
Chaud	200 W

■ Remarques

1. Si la porte est déjà fermée, le four commencera immédiatement à cuire/décongeler.
2. Vous pouvez vérifier l'aliment et sa cuisson en ouvrant simplement la porte. Le four s'arrêtera automatiquement de fonctionner. La cuisson reprendra sitôt la porte refermée.
3. Pour arrêter la cuisson, mettre le sélecteur de temps en position zéro. Le temps de cuisson peut être remis à zéro à tout moment durant le cycle de cuisson en tournant le sélecteur.
4. Lorsque l'aliment est retiré en fin de cuisson, vérifiez que le sélecteur de temps soit bien ramené à zéro.
5. Autour de la moitié du temps de décongélation, retournez les aliments, retirez la partie/l'aliment décongelé.
6. Il est recommandé d'utiliser une casserole d'une capacité inférieure ou égale à 2 000 ml.
7. Utiliser une casserole d'une largeur inférieure à 25 cm (poignée comprise) pour éviter de toucher les parois latérales du four.
8. Retirer délicatement la casserole du four pour éviter de heurter la partie supérieure de la façade. Vous pouvez utiliser un film plastique pour couvrir la casserole.

Conseils pour la décongélation

TEMPS DE REPOS

Les petites pièces peuvent être cuites presque immédiatement après la décongélation. Il est normal que les grosses pièces soient encore congelées au centre. Il faut leur laisser au minimum une heure de repos avant de les cuire. Pendant ce temps de repos, la température s'homogénéise et la décongélation se poursuit par conduction. Note: Si l'aliment n'est pas destiné à être cuit immédiatement, le conserver au réfrigérateur. Ne jamais recongeler un aliment décongelé sans le cuire au préalable.

LA VIANDE HACHÉE OU EN CUBES, LES PETITS CRUSTACÉS



Les parties extérieures de ces aliments décongelant rapidement, il faut les séparer, briser les blocs en morceaux à plusieurs reprises pendant la décongélation et les retirer au fur et à mesure qu'ils sont décongelés.

PETITES PIÈCES



Les côtelettes et les morceaux de poulet doivent être séparés sitôt que possible pour faciliter une décongélation homogène. Les parties grasses et les extrémités décongelent plus rapidement. Placez-les vers le centre du plateau.

LE PAIN

Les boules et les miches de pain nécessitent un temps de repos pour permettre une décongélation à coeur. Ce temps de repos sera plus court si le pain est coupé en tranches ou même en 2 morceaux.

Cuisson au gril

GRIL est particulièrement utile pour les tranches de viande fines, steaks côtelettes, kebabs, saucisses ou morceaux de poulet. Il est également adapté pour les sandwichs chauds et tous les plats à gratin.

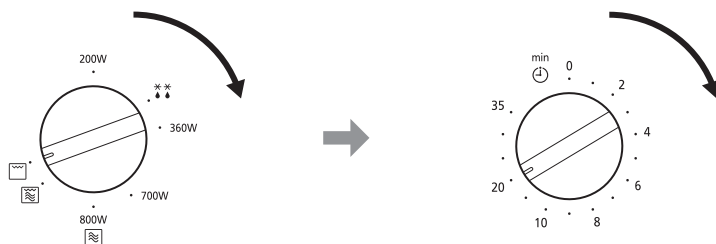

Tournez le sélecteur pour choisir le réglage Gril.

Tournez le sélecteur pour régler le temps de cuisson.

Pour un temps de cuisson court, tournez le sélecteur à 5 minutes et régler au temps requis. Si la porte est déjà fermée, le temps de cuisson débutera immédiatement.

■ Remarques

1. Placer les aliments sur la grille ou le plateau de verre. Placer une assiette calorifuge en dessous pour collecter la graisse et le ruissellement.
2. Ne jamais couvrir les aliments lors de la cuisson au gril.
3. **NE PAS** préchauffer le four.
4. Il n'y a pas de puissance micro-ondes utilisée dans la cuisson GRIL.
5. La plupart des aliments nécessitent d'être retournés à mi-cuisson. Lors du retournement des aliments, ouvrir la porte du four et enlever **PRÉCAUTIONNEUSEMENT** la grille en utilisant des gants pour four.
6. Après avoir retourné l'aliment, remettez le au four et fermez la porte. La cuisson reprendra aussitôt. Vous pouvez à tout moment ouvrir la porte et contrôler la progression de la cuisson.
7. Les éléments du gril rougeoient de temps à autre durant la cuisson - ceci est normal.
8. **NE PAS** toucher l'appareil de chauffage au-dessus de la cavité intérieure pendant que la cavité est chaude. L'appareil de chauffage peut être encore chaud.
9. Après l'utilisation de GRIL, le produit ne fonctionnera éventuellement pas pendant un certain temps pour éviter la surchauffe.
10. Lire les remarques 6 à 8 en page 16 pour l'utilisation d'une casserole.

■ ATTENTION!

La grille doit toujours être utilisée avec le plateau de verre en position. Retirer la grille du four en tenant fermement la grille et le plat calorifuge. Utiliser des gants à four lors de l'enlèvement des accessoires. Ne jamais toucher la fenêtre extérieure ou les pièces en métal à l'intérieur de la porte en prenant les aliments à cause des températures élevées.

Cuisson combinée

Lors de la cuisson **COMBINÉE**, la puissance de **MICRO-ONDES** cuit les aliments rapidement tandis que le **GRIL** donne la coloration et le croustillant traditionnels.

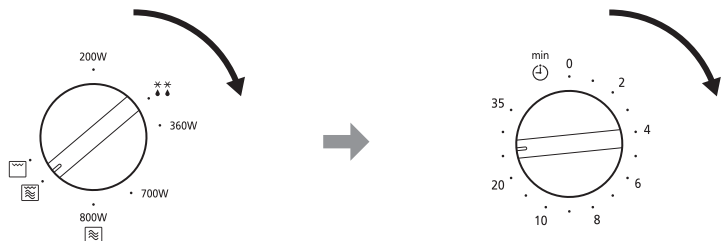

Tournez le sélecteur pour choisir le réglage Combiné.

Tournez le sélecteur pour régler le temps de cuisson. Pour un temps de cuisson court, tournez le sélecteur à 5 minutes et régler au temps requis. Si la porte est déjà fermée, le temps de cuisson débutera immédiatement.

■ Remarques

1. Pendant la cuisson, le plateau de verre peut vibrer. Cela n'affectera pas les performances de cuisson.
2. La grille est conçue afin d'être utilisée pour la cuisson au **COMBINÉE** et **GRIL**. Ne jamais d'utiliser d'accessoire métallique autre que celui fourni avec le four. Placer une assiette calorifuge en dessous pour collecter la graisse et le ruissellement.
3. Utiliser la grille uniquement comme décrit. **NE PAS** utiliser si le four fonctionne avec moins de 200 g de nourriture sur un programme manuel. Pour des petites quantités, ne pas faire cuire par **COMBINÉ**, mais cuire par **GRIL** ou **MICRO-ONDES SEULEMENT** pour un meilleur résultat.
4. Ne jamais recouvrir les aliments lors de la cuisson **COMBINÉE**.
5. **NE PAS** préchauffer le four pour la cuisson **COMBINÉE**.
6. Un arc électrique peut se produire en cas de poids de nourriture incorrect, de grille endommagée ou d'utilisation d'un récipient métallique. Un arc électrique désigne des éclairs de lumière bleue visibles dans le four à micro-ondes. Si ceci se produit, arrêter immédiatement le four.
7. Certains aliments doivent être cuits en **COMBINÉ** sans utiliser la grille, c.-à-d. rôtis, gratins, tartes et desserts. L'aliment doit être disposé dans un plat non-métallique calorifuge placé directement sur le plateau de verre.
8. **NE PAS** utiliser de récipients en plastique pour **MICRO-ONDES** pour des programmes combinés (à moins qu'ils soient adaptés à la cuisson combinée). Les plats doivent être en mesure de pouvoir supporter la chaleur du gril du haut - du verre calorifuge ou de la céramique sont idéaux.
9. **NE PAS** utiliser vos propres plats ou boîtes métalliques, car les micro-ondes ne pénétreront pas les aliments de façon uniforme.
10. Lire les remarques 6 à 8 en page 16 pour l'utilisation d'une casserole.

■ ATTENTION!

La grille doit toujours être utilisée avec le plateau de verre en position. Retirer la grille du four en tenant fermement la grille et le plat calorifuge. Utiliser des gants à four lors de l'enlèvement des accessoires. Ne jamais toucher la fenêtre extérieure ou les pièces en métal à l'intérieur de la porte en prenant les aliments à cause des températures élevées.

Questions et réponses

Q: Pourquoi mon four ne s'allume-t-il pas ?

R: Lorsque le four ne s'allume pas, vérifier ce qui suit :

1. Le four est-il solidement branché ? Retirer la fiche de la prise, attendre 10 secondes et la réinsérer.
2. Vérifier le disjoncteur et le fusible. Réarmer le disjoncteur ou remplacer le fusible s'il s'est déclenché ou a grillé.
3. Si le disjoncteur ou le fusible sont en état de marche, brancher un autre appareil dans la prise. Si l'autre appareil fonctionne, il existe probablement un problème au niveau du four. Si l'autre appareil ne fonctionne pas, il existe probablement un problème au niveau de la prise. S'il semble qu'il existe un problème au niveau du four, contacter un centre d'entretien agréé.

Q: Mon four provoque des interférences sur ma télévision. Est-ce normal ?

R: Certaines interférences radio et TV peuvent se produire lorsque vous cuisinez avec le four. Ces interférences sont similaires aux interférences provoquées par de petits appareils tels que des mixeurs, des aspirateurs, des sèche-cheveux, etc. Ceci n'indique pas un problème avec votre four.

Q: Parfois de l'air chaud sort des prises d'air du four. Pourquoi ?

R: La chaleur dégagée des aliments en cours de cuisson réchauffe l'air du compartiment du four. L'air réchauffé est emporté hors du four par la circulation d'air dans le four. Il ne se trouve pas de micro-ondes dans l'air. Les prises d'air du four ne doivent jamais être bloquées durant la cuisson.

Q: Puis-je utiliser un thermomètre pour four conventionnel dans le four ?

R: Uniquement lorsque vous utilisez le mode de cuisson GRIL. Le métal dans certains thermomètres peut provoquer un arc électrique dans votre four et ces thermomètres ne doivent pas être utilisés dans les modes de cuisson MICRO-ONDES et COMBINÉ.

Q: Des bourdonnements et des cliquetis proviennent de mon four lorsque je cuisine en mode COMBINÉ. Qu'est ce qui provoque ces bruits ?

R: Ces bruits se produisent lorsque le four passe automatiquement du mode MICRO-ONDES au mode GRIL afin de créer le réglage combiné. Ceci est normal.

Q: Mon four émet une odeur et génère de la fumée lors de l'utilisation de la fonction COMBINÉ et GRIL. Pourquoi ?

R: Après une utilisation répétée, il est recommandé de nettoyer le four puis de le faire fonctionner sans aliment, plateau de verre et couronne de galets en mode gril durant 5 minutes. Ceci brûlera tout aliment, résidu ou huile pouvant causer une odeur et / ou de la fumée.

Entretien de votre four

1. Le four doit être débranché avant le nettoyage.
2. Veillez à ce que l'intérieur du four et les joints de la porte soient toujours propres. En cas de salissures tenaces sur les parois, la sole en céramique, les joints ou les zones de joints de la porte, essuyez-les avec un chiffon humide. Si le four est très sale, nettoyez-le à l'aide d'un produit de nettoyage non décapant. L'utilisation de détergents puissants ou abrasifs est vivement déconseillée. Évitez de nettoyer la zone du guide d'alimentation du micro-ondes qui se trouve côté droit dans la cavité du four.
NE PAS UTILISER DE PRODUITS NETTOYANTS POUR FOURS TRADITIONNELS.
3. Ne pas utiliser de nettoyeurs durs ou abrasifs ni de grattoirs en métal aiguisé pour nettoyer la vitre de la porte du four car ils risquent d'érafler la surface, ce qui peut conduire à l'éclatement du verre.
4. La surface extérieure du four doit être nettoyée avec un chiffon humide. Afin de ne pas endommager les pièces de fonctionnement à l'intérieur du four, ne pas laisser d'eau couler dans les ouvertures de ventilation.
5. Si le panneau de commande devient sale, le nettoyer à l'aide d'un chiffon doux. Ne pas utiliser de nettoyeurs durs ou abrasifs sur le panneau de commande. Lors du nettoyage du panneau de commande, laisser la porte ouverte pour éviter toute mise en route accidentelle. Après nettoyage, assurez-vous de tourner le sélecteur de temps en position zéro.
6. Si de la vapeur s'accumule à l'intérieur ou autour de l'extérieur de la porte du four, essuyer avec un chiffon doux. Ceci peut se produire lorsque le four est utilisé dans un environnement fortement humide et n'indique en rien un dysfonctionnement de l'appareil.
7. Il est nécessaire à l'occasion de retirer le plateau de verre pour le nettoyage. Laver le plateau dans de l'eau savonneuse chaude ou dans un lave-vaisselle.
8. L'anneau à roulettes et la sole du compartiment du four doivent être nettoyés régulièrement pour éviter un bruit excessif. Essuyer simplement la sole du compartiment du four avec un détergent doux et de l'eau chaude puis sécher avec un chiffon propre. L'anneau à roulettes peut être lavé dans de l'eau légèrement savonneuse. Les vapeurs de cuisson s'accumulent durant une utilisation répétée, mais n'affectent en aucun cas la sole du compartiment du four ou l'anneau à roulettes. Après le retrait de l'anneau à roulettes de la sole du compartiment du four pour le nettoyage, assurez-vous de le replacer dans la position correcte.
9. Lorsque vous utilisez les modes GRIL ou COMBINÉ, des éclaboussures de graisse viennent inévitablement salir les parois. Nettoyez régulièrement le four afin d'éviter qu'il dégage de la fumée en cours d'utilisation.
10. Ne pas utiliser de nettoyeur-vapeur pour le nettoyage de votre four.
11. Ce four doit être entretenu uniquement par du personnel qualifié. Pour l'entretien ou la réparation du four, contacter le revendeur agréé le plus proche.
12. Il est indispensable de maintenir propre l'intérieur du four. Le non-respect de cette consigne peut entraîner une détérioration notable des revêtements susceptibles de réduire la durée de vie de votre appareil et pourrait même présenter un danger.
13. Maintenir propres les prises d'air en permanence. Vérifier qu'aucune poussière ou autres matériaux n'obstruent les prises d'air en haut, en bas et à l'arrière du four. Si les prises d'air sont obstruées, ceci risque de causer une surchauffe qui peut affecter le fonctionnement du four et aboutir potentiellement à une situation dangereuse.

Caractéristiques

Source d'alimentation : **230 V, 50 Hz**

Consommation électrique :

Maximum; 1 250 W

Micro-ondes; 1 250 W

Gril; 1000 W

Sortie : **Micro-ondes; 800 W (IEC-60705)**

Résistance du gril; 1000 W

Dimensions extérieures :

440 mm (L) x 333 mm (P) x 258 mm (H)

Dimensions du compartiment de cuisson :

306 mm (L) x 305 mm (P) x 215 mm (H)

Volume Total de la Cavité : **20 L**

Diamètre du Plateau de Verre : **255 mm**

Fréquence de Fonctionnement : **2450**

MHz

Poids net : **12 kg**

Niveau sonore : **L_{WA} 63 dB**

Le poids et les dimensions indiqués sont approximatifs.

Ces spécifications peuvent changer sans préavis.

Cet équipement se conforme à la norme européenne de perturbations CEM (CEM = compatibilité électromagnétique) EN 55011.

Selon cette norme ce produit est un équipement de groupe 2, classe B et se trouve à l'intérieur des limites requises.

Groupe 2 signifie que l'énergie de radiofréquence est produite volontairement, sous la forme d'un rayonnement électromagnétique à des fins de réchauffement ou de cuisson des aliments. Classe B signifie que ce produit peut être utilisé dans des zones d'habitation normales.



Informations utilisateur sur l'élimination des déchets d'équipements électriques et électroniques (appareils ménagers domestiques)

Ce symbole sur les produits et / ou les documents d'accompagnement signifie que les produits électriques et électroniques usagés ne doivent pas être mélangés avec les ordures ménagères.

Pour un traitement, une récupération et un recyclage appropriés, veuillez déposer ces produits aux points de collecte désignés, où ils seront acceptés sur une base gratuite.

Sinon, dans certains pays, vous pouvez renvoyer vos produits à votre revendeur local lors de l'achat d'un produit neuf équivalent.

La mise au rebut de ce produit permettra d'économiser des ressources précieuses ainsi que de prévenir d'éventuels effets négatifs sur la santé humaine et l'environnement qui pourraient sinon résulter d'une manipulation inappropriée des déchets. Veuillez contacter les autorités locales pour plus de détails sur votre point de collecte le plus proche.

Des sanctions peuvent être appliquées en cas d'élimination incorrecte de ces déchets, conformément à la législation nationale.

Pour les utilisateurs professionnels de l'Union européenne

Si vous souhaitez vous débarrasser d'équipements électriques et électroniques, veuillez contacter votre revendeur ou votre fournisseur pour plus d'informations.

Informations sur la mise au rebut pour d'autres pays en dehors de l'Union européenne

Ce symbole est valide uniquement dans l'Union européenne.

Si vous souhaitez éliminer ce produit, veuillez contacter les autorités locales ou votre revendeur et demander la méthode d'élimination appropriée.

- Istruzioni importanti per la sicurezza. Prima di utilizzare il forno, leggere attentamente le istruzioni e le precauzioni e conservarle per consultazioni future.
- Avvertenze! Ispezionare l'apparecchio per individuare eventuali danni alle guarnizioni dello sportello e alle superfici circostanti. Qualora tali parti risultino danneggiate, non utilizzare il forno finché non viene riparato da un tecnico qualificato dell'azienda produttrice.
- Avvertenze! Non cercare in alcun modo di modificare o riparare il forno in NESSUNA delle sue parti. Non rimuovere il pannello esterno dal forno per nessun motivo, poiché esso protegge dall'esposizione all'energia delle microonde. Le riparazioni devono essere eseguite esclusivamente da personale tecnico qualificato.
- Avvertenze! Liquidi o altri cibi non devono essere riscaldati in contenitori sigillati poiché questi potrebbero esplodere.
- Avvertenze! Quando si riscaldano dei liquidi (come ad es. zuppe, salse e bevande), è possibile che si surriscaldino eccessivamente. Ciò potrebbe comportare un traboccamento improvviso di liquido bollente.
- Avvertenze! Mescolare o agitare bene il contenuto di biberon e vasetti di alimenti per bambini. Per evitare bruciature, controllare la temperatura prima di consumare gli alimenti.

- **Avvertenze!** L'apparecchio e le sue parti accessibili diventano calde durante l'utilizzo. Evitare di toccare le serpentine all'interno del forno. Tenere sotto continua sorveglianza o tenere lontani i bambini al di sotto di 8 anni.
- **Avvertenze!** Scollegare l'apparecchio dalla fonte di alimentazione durante le operazioni di assistenza e durante la sostituzione dei pezzi. Dopo averla staccata, la spina di alimentazione deve rimanere visibile all'operatore di assistenza per evitare la riconnessione accidentale.
- **Avvertenze!** Accertarsi che l'apparecchio sia spento prima di sostituire la lampadina per evitare il rischio di scosse elettriche.
- Questo apparecchio può essere utilizzato da bambini di età superiore agli 8 anni e da persone con capacità fisiche, sensoriali o mentali ridotte oppure inesperte solo nel caso in cui ricevano supervisione o istruzioni da parte di una persona responsabile della loro sicurezza per quanto riguarda l'uso sicuro dell'apparecchio e siano consapevoli dei rischi che si corrono. I bambini non devono giocare con l'apparecchio. Le operazioni di pulizia e manutenzione non devono essere eseguite da bambini senza l'opportuna supervisione. Tenere l'apparecchio e il cavo fuori dalla portata dei bambini di età inferiore agli 8 anni.

- Sistemare il forno in modo che sia facile scollegare l'apparecchio dalla rete elettrica estraendo la spina o agendo su un interruttore generale.
- Non utilizzare l'apparecchio se ha il cavo elettrico o la spina danneggiati, se non funziona in modo corretto o se è stato danneggiato o fatto cadere.
- Non posizionare il forno in prossimità di fornelli elettrici o a gas.
- Il forno è progettato per essere utilizzato esclusivamente su un ripiano. Non deve essere incorporato o incassato in altri elementi.
- Il forno deve essere sistemato su una superficie stabile e piana, a più di 85 cm da terra, con il retro posto contro una parete posteriore. Se un lato del forno è posto rasente ad una parete, l'altro lato o la superficie superiore non devono essere bloccati o aderire ad un'altra superficie. Lasciare 15 cm di spazio dalla superficie superiore del forno.
- Se si riscalda il cibo in contenitori di carta e/o di plastica, controllare il forno poiché questo tipo di contenitori possono incendiarsi se surriscaldati.
- Se nel forno si sviluppa fumo o si verifica un incendio, ruotare la manopola di impostazione tempo sullo zero e tenere chiuso lo sportello per soffocare le fiamme. Staccare il cavo di alimentazione oppure interrompere l'alimentazione a livello del fusibile o del pannello dell'interruttore di circuito.

■ Questo forno è stato progettato per uso domestico e per applicazioni simili quali:

- cucine del personale in negozi, uffici e altri luoghi di lavoro;
- strutture agrituristiche;
- da clienti di hotel, motel e altre strutture residenziali;
- strutture tipo bed and breakfast.

■ Non cuocere le uova nel loro guscio e le uova sode intere nel forno a MICROONDE. La pressione all'interno del forno può aumentare fino a provocare l'esplosione delle uova, anche dopo che la fase di riscaldamento del forno a microonde è terminata.

■ Mantenere puliti l'interno del forno, le giunture della porta e le superfici vicine a queste. Rimuovere con un panno umido eventuali schizzi di cibo o di liquidi che aderiscano alle pareti dell'apparecchio, al vassoio, alle giunture della porta e alle superfici vicine. È possibile utilizzare un detergente neutro nel caso in cui le giunture fossero molto sporche. Non è raccomandato l'uso di detersivi concentrati o abrasivi.

■ **NON UTILIZZARE I PRODOTTI PER LA PULIZIA DEI FORNI DISPONIBILI IN COMMERCIO.**

- Quando si usano le modalità di cottura FORNO, GRILL o PROGRAMMA COMBINATO, alcuni cibi produrranno inevitabilmente schizzi di grasso sulle pareti del forno. Se il forno non viene pulito regolarmente, potrebbe cominciare a esalare del fumo quando viene utilizzato.
- La mancanza di attenzione alla pulizia del forno può portare al deterioramento delle superfici, riducendo in misura significativa la vita operativa dell'apparecchio e creando situazioni a rischio.
- Non utilizzare pulitori a vapore.
- Non utilizzare detergenti abrasivi o raschietti di metallo appuntiti per pulire il vetro del forno in quanto possono graffiare la superficie e, di conseguenza, danneggiare il vetro.
- Le superfici esterne del forno, incluse le fessure di ventilazione sul corpo e sullo sportello dell'apparecchio, si scaldano durante la cottura con le funzioni COMBINAZIONE e GRILL; fare di conseguenza attenzione quando si apre o si chiude lo sportello del forno e quando si introducono o estraggono alimenti o accessori.
- Questo apparecchio non è stato progettato per poter essere azionato tramite un timer esterno o un sistema di comando a distanza separato.
- Utilizzare esclusivamente utensili che siano adatti a forni a microonde.

- Il forno a microonde è stato progettato esclusivamente per il riscaldamento di alimenti e bevande. Prestare particolare attenzione quando si riscaldano alimenti a basso contenuto d'acqua, ad es. prodotti di panetteria, cioccolato, biscotti e dolci. Questo tipo di alimenti possono infatti bruciarsi, seccarsi eccessivamente o incendiarsi se cotti troppo a lungo. Si sconsiglia il riscaldamento di alimenti a basso contenuto d'acqua quali popcorn o focacce. L'asciugatura di alimenti, giornali o vestiario e il riscaldamento di cuscini riscaldanti, pantofole, spugne, panni umidi, borse per il ghiaccio terapeutiche, borse dell'acqua calda e oggetti simili potrebbero causare infortuni o incendi.
- La lampadina del forno deve essere sostituita da un tecnico qualificato dell'azienda produttrice. **NON** tentare di rimuovere i pannelli esterni del forno.
- Non utilizzare recipienti metallici o stoviglie con inserti in metallo per la cottura a microonde. Questi potrebbero infatti causare l'emissione di scintille.

Indice

Installazione e connessione del forno alla rete elettrica	8
Sistemazione del forno	8
Istruzioni importanti per la sicurezza	9
Componenti del forno	14
Pannello dei comandi	15
Cottura e scongelamento con il forno a microonde	16
Uso del grill	18
Combinazione di metodi di cottura	19
Domande e risposte	20
Cura del forno	21
Specifiche	22

Grazie per aver acquistato un apparecchio Panasonic.

Panasonic Corporation Osaka, Giappone
Importatore: Panasonic Marketing Europe GmbH
Panasonic Testing Centre,
Winsbergring 15, 22525 Amburgo, Germania

Installazione e connessione del forno alla rete elettrica

Esaminate il vostro forno a microonde

Togliere il forno dall'imballo avendo cura di rimuovere tutto il materiale di imballaggio, ed esaminarlo per verificare che non siano presenti danni quali ammaccature, rotture delle chiusure o incrinature dello sportello. Avvertire subito il rivenditore se si riscontrano danni. Non installare il forno se risulta danneggiato.

Istruzioni per la messa a terra

■ Importante!

**PER LA SICUREZZA PERSONALE
QUESTO ELETTRODOMESTICO
NECESSITA DI UNA CORRETTA
MESSA A TERRA.**

Se la presa di corrente è sprovvista di messa a terra, è responsabilità e obbligo dell'acquirente sostituirla con una che ne sia fornita.

Tensione di alimentazione

La tensione di alimentazione deve essere quella specificata sulla targhetta dei dati caratteristici applicata al forno. L'uso di tensioni più elevate è pericoloso e può essere causa di incendi o danni di altro tipo.

Sistemazione del forno

Il forno è progettato per essere utilizzato esclusivamente su un ripiano. Non deve essere incorporato o incassato in altri elementi.

1. Sistemare il forno su una superficie stabile e piana, a più di 85 cm da terra.
2. Sistemare il forno in modo che sia facile scollegare l'apparecchio dalla rete elettrica estraendo la spina o agendo su un interruttore generale.
3. Per un funzionamento corretto, assicurarsi che il forno possa disporre di sufficiente circolazione dell'aria.

Sistemazione su un piano:

Lasciare 15 cm di spazio dalla parte superiore del forno, 10 cm da quella posteriore e 5 cm da una delle superfici laterali; l'altra superficie laterale deve essere lasciata libera per almeno 40 cm.

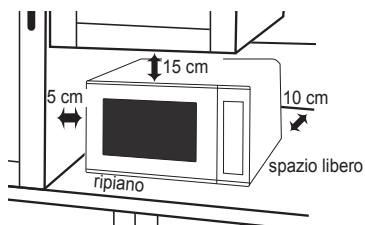

4. Non posizionare il forno in prossimità di fornelli elettrici o a gas.
5. Il cavo di alimentazione non deve toccare le pareti esterne del forno. Non deve inoltre entrare in contatto con superfici calde. Non lasciare il cavo sospeso sopra un tavolo o un piano di lavoro. Non immergere il cavo di alimentazione, la spina o il forno stesso nell'acqua.
6. Non rimuovere i piedini d'appoggio del forno.
7. Questo forno è stato progettato per uso domestico e per applicazioni simili quali:
 - cucine del personale in negozi, uffici e altri luoghi di lavoro;
 - strutture agrituristiche;
 - da clienti di hotel, motel e altre strutture residenziali;
 - strutture tipo bed and breakfast.Non utilizzare all'aperto.
8. Non usare il forno in ambienti con elevata percentuale di umidità.

9. Non ostruire le fessure di ventilazione. Se queste aperture vengono ostruite mentre l'apparecchio è in funzione, il forno può surriscaldarsi. In questo caso l'elettrodomestico è protetto da un dispositivo termico di sicurezza e il funzionamento viene ripristinato soltanto dopo il raffreddamento del forno.
10. Questo apparecchio non è stato progettato per poter essere azionato tramite un timer esterno o un sistema di comando a distanza separato.

Istruzioni importanti per la sicurezza

1. Le guarnizioni dello sportello e le superfici circostanti devono essere pulite con un panno umido. Ispezionare l'apparecchio per individuare eventuali danni alle guarnizioni dello sportello e alle superfici circostanti. Qualora tali parti risultino danneggiate, non utilizzare il forno finché non viene riparato da un tecnico qualificato dell'azienda produttrice.
2. Non cercare in alcun modo di modificare o riparare il forno in **NESSUNA** delle sue parti. Non rimuovere il pannello esterno dal forno per nessun motivo, poiché esso protegge dall'esposizione all'energia delle microonde. **Le riparazioni devono essere eseguite esclusivamente da personale tecnico qualificato.**
3. Non utilizzare l'apparecchio se il **CAVO ELETTRICO** O la **SPINA** sono danneggiati, se non funziona in modo corretto o se è stato danneggiato o fatto cadere. Tentare di riparare il forno è pericoloso per chiunque non sia un tecnico dell'assistenza appositamente istruito dal produttore.
4. Non utilizzare l'apparecchio se ha il cavo elettrico o la spina danneggiati, se non funziona in modo corretto o se è stato danneggiato o fatto cadere.
5. Liquidi o altri cibi non devono essere riscaldati in contenitori sigillati poiché questi potrebbero esplodere.
6. Questo apparecchio può essere utilizzato da bambini di età superiore agli 8 anni e da persone con capacità fisiche, sensoriali o mentali ridotte oppure inesperte solo nel caso in cui ricevano supervisione o istruzioni da parte di una persona responsabile della loro sicurezza per quanto riguarda l'uso sicuro dell'apparecchio e siano consapevoli dei rischi che si corrono. I bambini non devono giocare con l'apparecchio. Le operazioni di pulizia e manutenzione non devono essere eseguite da bambini senza l'opportuna supervisione. Tenere l'apparecchio e il cavo fuori dalla portata dei bambini di età inferiore agli 8 anni.

Istruzioni importanti per la sicurezza

Prima dell'uso

- Prima di utilizzare COMBINAZIONE o GRILL per la prima volta, azionare il forno senza inserirvi cibo né accessori (nemmeno il vassoio di vetro o l'anello rotante) in modalità GRILL per 5 minuti. Ciò permetterà di bruciare l'olio utilizzato come anti-ruggine. Questo è l'unico caso in cui il forno dovrà essere azionato vuoto.

Utilizzo del forno

- Non utilizzare il forno per scopi diversi dalla preparazione di alimenti. Questo forno è stato specificamente progettato per riscaldare o cuocere alimenti. Non usare questo forno per riscaldare prodotti chimici o qualsiasi altra cosa al di fuori degli alimenti.
- Prima di usare il forno, accertarsi che gli utensili e i recipienti siano adatti per la cottura a microonde.
- Per evitare danni in caso di accensione accidentale, quando il forno non è in funzione, non riporre all'interno alcun oggetto.
- Le funzioni di cottura a MICROONDE o COMBINATA NON DEVONO ESSERE UTILIZZATE CON IL FORNO VUOTO. In tal caso si potrebbe infatti danneggiare l'apparecchio.
- Se nel forno si sviluppa fumo o si verifica un incendio, ruotare la manopola di impostazione tempo sullo zero e tenere chiuso lo sportello per soffocare le fiamme. Staccare il cavo di alimentazione oppure interrompere l'alimentazione a livello del fusibile o del pannello dell'interruttore di circuito.

Riscaldamento

-  **Attenzione!** Superfici roventi
Le superfici esterne del forno, incluse le fessure di ventilazione sul corpo e sullo sportello dell'apparecchio, si scaldano durante la cottura con le funzioni COMBINAZIONE e GRILL; fare di conseguenza attenzione quando si apre o si chiude lo sportello del forno e quando si introducono o estraggono alimenti o accessori.
- Il forno è provvisto di due resistenze poste nella parte superiore. Dopo l'utilizzo delle funzioni GRILL e programma COMBINATO queste superfici saranno estremamente calde. Evitare di toccare le serpentine all'interno del forno.
Nota: Durante e dopo la cottura con queste funzioni, anche gli accessori del forno eventualmente utilizzati saranno molto caldi.

Funzionamento della ventola di raffreddamento

- Dopo l'utilizzo del forno la ventola potrebbe continuare a ruotare per alcuni minuti per raffreddare i componenti elettrici. Ciò è normale ed è possibile estrarre gli alimenti anche con la ventola in funzione. Durante questo arco di tempo è inoltre possibile continuare a utilizzare il forno.

Lampadina del forno

- Rivolgersi al rivenditore nel caso in cui si rendesse necessario sostituire la lampadina del forno.

Accessori

- Il forno viene fornito corredato di alcuni accessori. Seguire sempre le istruzioni per l'uso fornite relativamente a tali accessori.

Vassoio di vetro

- Non adoperare mai il forno senza l'anello rotante ed il vassoio di vetro inseriti correttamente in posizione.
- Non utilizzare mai vassoi di vetro diversi da quello appositamente progettato per questo forno.
- Se il vassoio di vetro diventa caldo, lasciarlo raffreddare prima di pulirlo o di metterlo nell'acqua.
- Il vassoio di vetro può girare in entrambi i sensi.
- Se il cibo o il recipiente posti sul vassoio di vetro toccano le pareti del forno e interrompono la rotazione del vassoio, quest'ultimo riprenderà automaticamente a girare nella direzione opposta. Ciò è perfettamente normale.
- Non cuocere il cibo direttamente sul vassoio di vetro. Posizionare sempre il cibo in un piatto per microonde.

Anello rotante

- L'anello rotante e la parte inferiore del forno devono essere puliti frequentemente per evitare il prodursi di un'eccessiva rumorosità e l'accumulo di residui di cibo.
- L'anello rotante deve essere sempre utilizzato insieme al vassoio di vetro.

Griglia di metallo

- La griglia va utilizzata per facilitare la doratura di piccole porzioni e ottenere una buona circolazione del calore.
- Non porre recipienti metallici direttamente a contatto con la griglia quando si usa la funzione COMBINAZIONE.
- Non usare la griglia nella modalità solo MICROONDE.

Tempi di cottura

- I tempi di cottura dipendono dalle condizioni, dalla temperatura, dalla quantità di cibo e dal tipo di stoviglie impiegate.
- Cominciare a cuocere impostando il tempo di cottura più breve per evitare cotture eccessive. Se l'alimento non risulta cotto a sufficienza, si può sempre farlo cuocere ancora un po'.

■ Importante!

Se si superano i tempi di cottura raccomandati, l'alimento si potrebbe rovinare e, in casi estremi, potrebbe addirittura prendere fuoco, danneggiando anche l'interno del forno.

Istruzioni importanti per la sicurezza

Piccole quantità di alimenti

- Piccole quantità di alimento o alimenti a basso contenuto d'acqua possono bruciarsi, seccarsi eccessivamente o incendiarsi se cotti troppo a lungo. Se il materiale all'interno del forno dovesse incendiarsi, tenere chiuso lo sportello, spegnere il forno e scollegare la spina dalla presa.

Alimenti a basso contenuto d'acqua

- Il forno a microonde è stato progettato esclusivamente per il riscaldamento di alimenti e bevande. Prestare particolare attenzione quando si riscaldano alimenti a basso contenuto d'acqua, ad es. prodotti di panetteria, cioccolato, biscotti e dolci. Questo tipo di alimenti possono infatti bruciarsi, seccarsi eccessivamente o incendiarsi se cotti troppo a lungo. Si sconsiglia il riscaldamento di alimenti a basso contenuto d'acqua quali popcorn o focacce. L'asciugatura di alimenti, giornali o vestiario e il riscaldamento di cuscinetti riscaldanti, pantofole, spugne, panni umidi, borse per il ghiaccio terapeutiche, borse dell'acqua calda e oggetti simili potrebbero causare infortuni o incendi.

Uova

- Non cuocere le uova nel loro guscio e le uova sode intere nel forno a MICROONDE. La pressione all'interno del forno può aumentare fino a provocare l'esplosione delle uova, anche dopo che la fase di riscaldamento del forno a microonde è terminata.

Bucherellare le superfici non porose

- Gli alimenti che non hanno una superficie porosa, come ad esempio patate, tuorli d'uovo e salsicce, devono essere bucherellati prima della cottura a MICROONDE per evitare che scoppino.

Termometro per carni

- Usare un termometro per carni per controllare il grado di cottura di arrostiti e pollame, solo quando la carne è stata tolta dal forno. Per evitare l'emissione di scintille, non introdurre nel forno un comune termometro per carni.

Liquidi

- Quando si riscaldano dei liquidi (come ad es. zuppe, salse e bevande), è possibile che si surriscaldino eccessivamente. Ciò potrebbe comportare un traboccamento improvviso di liquido bollente.

Per evitare tali eventualità si dovranno prendere le seguenti precauzioni:

- a Evitare l'uso di recipienti con pareti alte e a collo stretto.
- b Non surriscaldare.
- c Mescolare i liquidi prima di mettere il recipiente nel forno, e mescolare ancora a metà del tempo di cottura.
- d Dopo aver riscaldato, lasciare riposare nel forno per un po' e poi mescolare ancora prima di togliere il recipiente dal forno.

Carta/plastica

- Se si riscalda il cibo in contenitori di carta e/o di plastica, controllare il forno poiché questo tipo di contenitori possono incendiarsi se surriscaldati.
- Non usare prodotti di carta riciclata (ad es. rotoli di carta da cucina) a meno che sul prodotti non sia espressamente indicata l'idoneità per il forno a microonde. Alcuni prodotti in carta riciclata possono infatti contenere impurità che potrebbero causare scintille e/o incendi durante l'uso.
- Togliere eventuali legature di filo prima di inserire involucri nel forno.

Utensili/pellicole

- Non riscaldare lattine o bottiglie chiuse perché potrebbero esplodere.
- Non utilizzare recipienti metallici o stoviglie con inserti in metallo per la cottura a microonde. Questi potrebbero infatti causare l'emissione di scintille.

Biberon/vasetti di alimenti per bambini

- Prima di introdurli nel forno, togliere il coperchio, la tettarella o la pellicola dai biberon o dai vasetti di alimenti per bambini.
- Mescolare o agitare bene il contenuto di biberon e vasetti di alimenti per bambini.
- Per evitare bruciate, controllare la temperatura prima di consumare gli alimenti.

Componenti del forno

1. Tasto di rilascio dello sportello

Premere per aprire lo sportello.

L'apertura dello sportello durante la cottura arresta il processo di cottura senza annullare il programma. Per riprendere la cottura, chiudere lo sportello. È abbastanza sicuro aprire lo sportello in qualsiasi momento durante un programma di cottura senza alcun rischio di esposizione a microonde.

2. Vetro del forno

3. Fessure di ventilazione

4. Giuda per l'alimentazione delle microonde (Non rimuovere.)

5. Fessure esterne di ventilazione

6. Pannello dei comandi

7. Cavo di alimentazione

8. Spina

9. Vassoio di vetro

10. Anello rotante

11. Serpentine del grill

12. Griglia di metallo

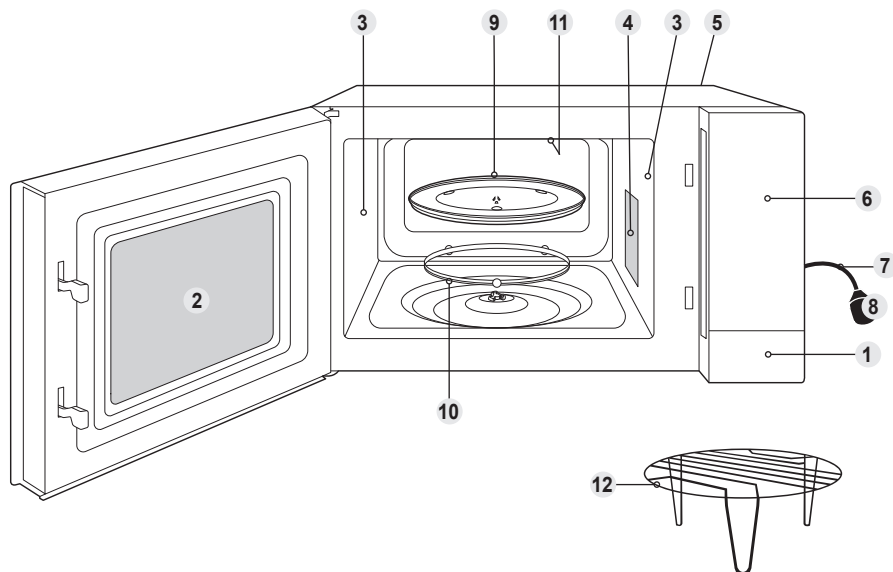

Le etichette di identificazione e di avvertenza sono fissate sulla superficie esterna.

■ Nota

L'illustrazione viene fornita a scopo puramente indicativo.

Pannello dei comandi

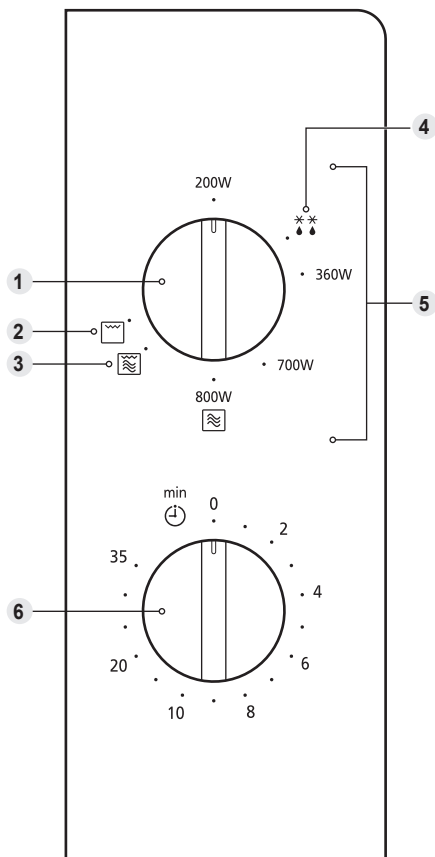

- 1** Manopola di selezione della modalità di cottura
- 2** Modalità del grill
- 3** Modalità di cottura combinata
- 4** Livello di potenza per lo scongelamento
- 5** Livelli di potenza microonde
- 6** Manopola di impostazione tempo

- Il pannello dei comandi può essere diverso ma le diciture e le funzionalità sono uguali.

Cottura e scongelamento con il forno a microonde

Quando si utilizza il forno il vassoio di vetro deve essere sempre posizionato correttamente.

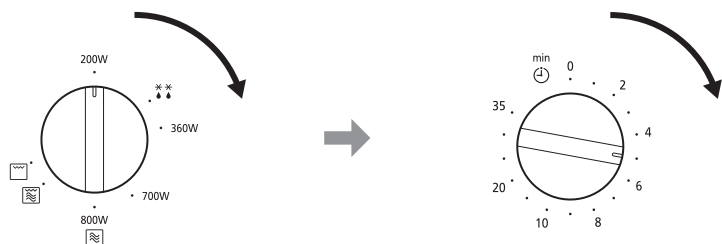

Ruotare la manopola per selezionare il livello di potenza desiderato.

Ruotare la manopola per impostare il tempo di cottura.

Per un tempo di cottura breve, ruotare la manopola oltre i 5 minuti, quindi regolare sul tempo richiesto.

Livello di potenza	Microonde
Alta	800 W
Media	700 W
Bassa	360 W
Scongelamento ❄️❄️	270 W
Tiepida	200 W

■ Note

1. Se lo sportello è già chiuso, il forno inizierà subito la cottura/scongelamento.
2. Per controllare il cibo durante la cottura è sufficiente aprire la porta. La cottura si interromperà automaticamente. Per proseguire la cottura, chiudere la porta.
3. Per interrompere la cottura, ruotare la manopola di impostazione tempo sullo zero. Il tempo di cottura può essere reimpostato in qualsiasi momento durante il ciclo di cottura, ruotando sempre la manopola sullo zero.
4. Quando il cibo viene tolto dal forno al termine della cottura, verificare che la manopola di impostazione tempo sia sullo zero.
5. A circa metà del tempo di scongelamento, ribaltare il cibo, rimuovere la parte/il cibo scongelato.
6. Si consiglia di utilizzare una casseruola con capacità pari o inferiore a 2.000 ml.
7. Utilizzare una casseruola di diametro inferiore a 25 cm (compreso il manico) per evitare che entri a contatto con le pareti laterali del forno.
8. Rimuovere con attenzione la casseruola dal forno per evitare di urtare il lato superiore della parte anteriore. È possibile utilizzare una pellicola trasparente per coprire la casseruola.

Istruzioni per lo scongelamento dei cibi

TEMPI DI RIPOSO

Singole porzioni di cibo possono essere cucinate quasi immediatamente dopo lo scongelamento. È normale che porzioni grandi di cibo restino congelate nel mezzo. Prima di cucinarle, lasciarle a temperatura ambiente per almeno un'ora. Durante il tempo di riposo, la temperatura si distribuirà uniformemente e il cibo si scongelerà per conduzione. **NOTA:** Se il cibo non deve essere cotto immediatamente, metterlo in frigorifero. Non congelare mai di nuovo cibi scongelati senza prima averli cotti.

CARNE TRITA O DADINI DI CARNE E PESCE



Dato che la parte esterna di tali cibi si scongela velocemente, è necessario separarli, rompere parecchie volte i blocchi in pezzi durante lo scongelamento e toglierli dal forno una volta scongelati.

PICCOLE PORZIONI DI CIBO



Le bracioline e i pezzi di pollo devono essere separati il più presto possibile, in modo che possano scongelare in maniera uniforme anche all'interno. Le parti grasse e le estremità si scongelano più velocemente. Metterle vicino al centro del piatto girevole.

PANE

Le pagnotte richiedono un tempo di riposo, per permettere uno scongelamento uniforme al centro. Il tempo di riposo può essere accorciato se le fette sono seperate, e i panini e le pagnotte tagliati a metà.

Uso del grill

La funzione **GRILL** è particolarmente utile per le fette di carne sottili, cotolette, kebab, salsicce o pezzi di pollo. È adatta anche per panini caldi e tutti i piatti gratinati.

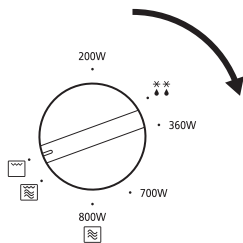

Ruotare la manopola per selezionare l'impostazione Grill.

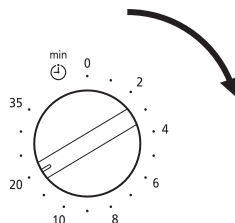

Ruotare la manopola per impostare il tempo di cottura.

Per un tempo di cottura breve, ruotare la manopola oltre i 5 minuti, quindi regolare sul tempo richiesto. Se lo sportello è già chiuso la cottura inizierà immediatamente.

■ Note

1. Sistemare gli alimenti sulla griglia di metallo sul vassoio di vetro. Posizionare un piatto resistente al calore nella parte inferiore per raccogliere grasso e gocce.
2. Non coprire mai gli alimenti da cuocere con il grill.
3. **NON** preriscaldare il forno.
4. La potenza Microonde non è attiva con la cottura GRILL.
5. Nella maggior parte dei casi è necessario girare a metà gli alimenti durante la cottura. Quando si girano gli alimenti, aprire lo sportello del forno e rimuovere **CON ESTREMA ATTENZIONE** la griglia di metallo utilizzando guanti da forno.
6. Dopo aver girato il cibo, rimetterlo nel forno e chiudere lo sportello. La cottura riprende automaticamente. È consigliabile aprire spesso lo sportello del forno per verificare i progressi del cibo durante la cottura con il grill.
7. Gli elementi del grill si accendono e spengono durante la cottura, questo è normale.
8. **NON** toccare il dispositivo di riscaldamento nella parte superiore della cavità interna mentre la cavità è calda. Il dispositivo di riscaldamento potrebbe essere ancora caldo.
9. Dopo aver utilizzato il GRILL, il prodotto potrebbe non funzionare per un po' di tempo per evitare il surriscaldamento.
10. Per l'utilizzo della casseruola vedere le note 6-8 a pagina 16.

■ ATTENZIONE!

La griglia di metallo deve essere sempre utilizzata con il vassoio di vetro posizionato correttamente. Rimuovere la griglia di metallo dal forno afferrando saldamente la griglia e il piatto resistente al calore. Utilizzare guanti da forno durante la rimozione degli accessori. Non toccare mai il vetro esterno o le parti metalliche interne dello sportello o del forno durante l'introduzione o l'estrazione degli alimenti per via delle elevate temperature.

Combinazione di metodi di cottura

Quando si **COMBINANO** diversi metodi di cottura, la funzione **MICROONDE** cuoce rapidamente gli alimenti mentre il **GRILL** completa le pietanze con doratura e gratinatura.

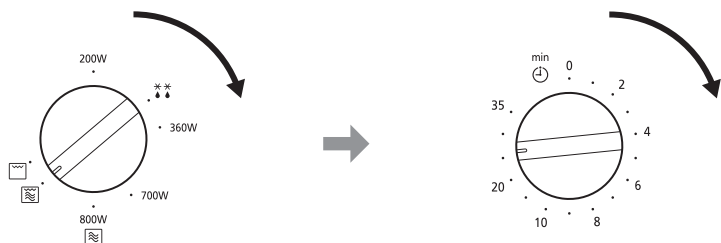

Ruotare la manopola per selezionare l'impostazione Combinazione.

Ruotare la manopola per impostare il tempo di cottura. Per un tempo di cottura breve, ruotare la manopola oltre 5 minuti, quindi regolare sul tempo richiesto. Se lo sportello è già chiuso la cottura inizierà immediatamente.

■ Note

1. Durante la cottura, il vassoio di vetro può vibrare. Questo non influisce sulle prestazioni della cottura.
2. La griglia di metallo è stata progettata per l'uso con il programma di cottura COMBINATA e con la funzione GRILL. Non utilizzare mai accessori metallici diversi da quelli forniti in dotazione con il forno. Posizionare un piatto resistente al calore nella parte inferiore per raccogliere grasso e gocce.
3. Utilizzare la griglia di metallo esclusivamente in base alle indicazioni fornite. NON utilizzare se si introduce nel forno una quantità di alimenti di peso inferiore a 200 g con un programma manuale. Per ottenere risultati ottimali, non cuocere piccole quantità di alimenti con il programma di cottura COMBINATO, ma **SOLTANTO** con le funzioni GRILL o MICROONDE.
4. Non coprire mai gli alimenti durante la cottura con il programma COMBINATO.
5. NON preriscaldare il forno se si utilizza il programma COMBINATO.
6. Potrebbe prodursi un arco elettrico per errore se viene utilizzata la quantità errata di alimenti, se la griglia di metallo è danneggiata o se viene usato un recipiente metallico. L'arco elettrico è costituito da scintille blu ben visibili all'interno del forno a microonde. Se ciò si verifica, arrestare immediatamente il funzionamento del forno.
7. Alcuni tipi di alimenti vanno cotti con il programma COMBINATO senza l'utilizzo della griglia di metallo (ad es. arrostiti, pietanze gratinate, torte salate e pasticci). Gli alimenti devono essere sistemati su un piatto non metallico resistente al calore e posizionato direttamente sul vassoio di vetro.
8. NON utilizzare recipienti in plastica per FORNI A MICROONDE con programmi COMBINATI (fatta eccezione per quelli adatti alla cottura COMBINATA). I piatti devono poter resistere al calore del grill superiore - vetro resistente al calore o ceramica è l'ideale.
9. NON utilizzare piatti o teglie metallici domestici poiché le microonde non penetrano negli alimenti in modo uniforme.
10. Per l'utilizzo della casseruola vedere le note 6-8 a pagina 16.

■ ATTENZIONE!

La griglia di metallo deve essere sempre utilizzata con il vassoio di vetro posizionato correttamente. Rimuovere la griglia di metallo dal forno afferrando saldamente la griglia e il piatto resistente al calore. Utilizzare guanti da forno durante la rimozione degli accessori. Non toccare mai il vetro esterno o le parti metalliche interne dello sportello o del forno durante l'introduzione o l'estrazione degli alimenti per via delle elevate temperature.

Domande e risposte

D: Perché il forno non si accende?

R: Se il forno non si accende, verificare i punti seguenti:

1. Il forno è stato collegato saldamente alla presa di corrente?
Estrarre la spina dalla presa di corrente, attendere 10 secondi e reinserirla.
2. Verificare l'interruttore principale e il fusibile.
Reinserire l'interruttore principale o sostituire il fusibile se saltato o bruciato.
3. Se l'interruttore principale e il fusibile sono a posto, collegare un altro apparecchio alla presa di corrente. Se questo apparecchio funziona, il problema è dovuto probabilmente al forno stesso. Se l'altro apparecchio collegato non funziona, il problema risiede probabilmente nella presa di corrente.
Se si ritiene che il problema risieda nel forno, contattare un centro di assistenza autorizzato.

D: Il forno causa delle interferenze all'apparecchio TV. È normale?

R: È possibile che si verifichino delle interferenze radio e TV durante la cottura con il forno. Tali interferenze sono simili a quelle causate da piccoli elettrodomestici quali frullatori, aspirapolvere, asciugacapelli, ecc. Questo non vuol dire che il forno a microonde sia difettoso.

D: Talvolta proviene aria calda dalle fessure di ventilazione del forno. Perché?

R: Il calore emanato dal cibo che viene cotto riscalda l'aria nella cavità del forno. Questa aria calda viene convogliata fuori dal forno dal movimento dell'aria all'interno del forno stesso. Non sono presenti microonde nell'aria. Le fessure di ventilazione del forno non devono mai essere ostruite durante la cottura.

D: Posso usare un termometro convenzionale da forno nel forno a microonde?

R: Sì, ma soltanto se si sta utilizzando la modalità di cottura GRILL. Il metallo che si trova in alcuni termometri potrebbe causare formazioni d'arco elettrico nel forno e non deve essere usato nelle modalità di cottura MICROONDE e nel programma COMBINATO.

D: Quando cucino con il programma combinato, si avvertono ronzii e ticchettii provenienti dal forno. Che cosa provoca questi rumori?

R: I rumori sono dovuti al fatto che il forno passa automaticamente dalla potenza MICROONDE alla potenza GRILL per eseguire il programma combinato. Ciò è perfettamente normale.

D: Il forno emana odore e fumo quando utilizzo le funzioni di programma COMBINATO e GRILL. Perché?

R: Dopo numerosi utilizzi del forno, si consiglia di pulirlo e farlo funzionare senza alimenti e privo di vassoio di vetro e anello rotante per 5 minuti in modalità GRILL. Questa operazione brucerà tutti i residui di cibo e di grasso che possono causare odori e/o fumo.

Cura del forno

1. Staccare la spina del forno prima di effettuare la pulizia.
2. Mantenere puliti l'interno del forno, le giunture della porta e le superfici vicine a queste. Rimuovere con un panno umido eventuali schizzi di cibo o di liquidi che aderiscano alle pareti dell'apparecchio, al vassoio, alle giunture della porta e alle superfici vicine. È possibile utilizzare un detergente neutro nel caso in cui le giunture fossero molto sporche. Non è raccomandato l'uso di detersivi concentrati o abrasivi. Evitare di pulire l'area della guida che alimenta le microonde situata sul lato destro della parete della cavità.
NON UTILIZZARE I PRODOTTI PER LA PULIZIA DEI FORNI DISPONIBILI IN COMMERCIO.
3. Non utilizzare detersivi abrasivi o raschietti di metallo appuntiti per pulire il vetro del forno poiché possono graffiare la superficie e, di conseguenza, danneggiare il vetro.
4. La superficie esterna del forno deve essere pulita con un panno umido. Per evitare di danneggiare le parti operative all'interno del forno, si badi a non far penetrare dell'acqua nelle fessure di ventilazione.
5. Se il pannello dei comandi si sporca, pulirlo con un panno morbido. Non usare detersivi concentrati o abrasivi sul pannello dei comandi. Quando si pulisce il pannello dei comandi, lasciare lo sportello aperto per evitare l'accensione accidentale del forno. Dopo la pulizia, assicurarsi di ruotare la manopola di impostazione tempo sullo zero.
6. Se si accumula del vapore all'interno o intorno alla parte esterna dello sportello del forno, passarvi sopra un panno morbido. Questo può accadere quando il forno viene usato in condizioni di forte umidità e non indica assolutamente un malfunzionamento dell'apparecchio.
7. Occasionalmente è necessario rimuovere il vassoio di vetro per pulirlo. Lavare il vassoio con acqua calda e detersivo o in lavastoviglie.
8. L'anello rotante e la base della cavità del forno devono essere puliti regolarmente per evitare rumore eccessivo. Passare semplicemente un panno inumidito con detergente neutro e acqua calda sulla base della cavità del forno, quindi asciugare con un panno asciutto. Lavare l'anello rotante in acqua e detersivo neutro. I vapori di cottura si condensano con l'uso ripetuto del forno, ma non danneggiano in nessun caso la base della cavità del forno né le rotelle dell'anello rotante. Dopo aver rimosso l'anello rotante dalla base della cavità del forno per la pulizia, accertarsi di ristamarlo nella posizione corretta.
9. Quando si usano le modalità di cottura MICROONDE, GRILL o PROGRAMMA COMBINATO, alcuni cibi produrranno inevitabilmente schizzi di grasso sulle pareti del forno. Se il forno non viene pulito regolarmente, potrebbe cominciare a esalare del fumo quando viene utilizzato.
10. Non utilizzare pulitori a vapore.
11. La manutenzione di questo forno deve essere eseguita unicamente da personale qualificato. Per la manutenzione e le riparazioni al forno, contattare il più vicino centro di assistenza autorizzato.
12. La mancanza di attenzione alla pulizia del forno può portare al deterioramento delle superfici, riducendo in misura significativa la vita operativa dell'apparecchio e creando situazioni a rischio.
13. Mantenere le fessure di ventilazione sempre libere da ostruzioni. Controllare che polvere o altro materiale non si depositino sulle fessure di ventilazione poste sulla parte superiore, sul fondo e sul retro del forno. Se le fessure di ventilazione sono ostruite potrebbero causare il surriscaldamento dell'apparecchio e compromettere di conseguenza il buon funzionamento del forno o determinare situazioni di pericolo.

Specifiche

Alimentazione: **230 V, 50 Hz**

Consumo energetico:

Massimo; 1250 W

Microonde; 1250 W

Grill; 1000 W

Uscita: **Microonde; 800 W (IEC-60705)**

Resistenza Grill; 1000 W

Dimensioni Esterne:

440 mm (L) x 333 mm (P) x 258 mm (A)

Dimensioni della Cavità del Forno:

306 mm (L) x 305 mm (P) x 215 mm (A)

Volume Complessivo della Cavità: **20 L**

Diametro Vassoio di Vetro: **255 mm**

Frequenza di Esercizio: **2450 MHz**

Peso Netto: **12 kg**

Rumorosità: **L_{WA} 63 dB**

Il Peso e le Dimensioni indicate sono approssimativi.

Le caratteristiche tecniche possono essere soggette a modifiche senza preavviso.

Questo prodotto è conforme agli attuali standard europei per la Compatibilità Elettromagnetica in ottemperanza alle norme EN 55011. Secondo gli standard menzionati questo prodotto rientra nel gruppo 2, classe B, entro i limiti richiesti. Gruppo 2 significa che la radiofrequenza è generata sotto forma di emissione elettromagnetica adatta allo scopo di riscaldare o cuocere i cibi. Classe B significa che questo prodotto può essere utilizzato nel normale ambito casalingo.



Informazioni per gli utenti sullo smaltimento di apparecchiature elettriche ed elettroniche obsolete (per i nuclei familiari privati)

Questo simbolo sui prodotti e/o sulla documentazione di accompagnamento significa che i prodotti elettrici ed elettronici usati non devono essere mescolati con i rifiuti domestici generici.

Per un corretto trattamento, recupero e riciclaggio, portare questi prodotti ai punti di raccolta designati, dove verranno accettati gratuitamente.

In alternativa, in alcune nazioni potrebbe essere possibile restituire i prodotti al rivenditore locale, al momento dell'acquisto di un nuovo prodotto equivalente.

Uno smaltimento corretto di questo prodotto contribuirà a far risparmiare preziose risorse ed evitare potenziali effetti negativi sulla salute umana e sull'ambiente, che potrebbero derivare, altrimenti, da uno smaltimento inappropriato. Per ulteriori dettagli, contattare la propria autorità locale o il punto di raccolta designato più vicino.

In caso di smaltimento errato di questo materiale di scarto, potrebbero venire applicate delle sanzioni, in base alle leggi nazionali.

Per gli utenti aziendali nell'Unione Europea

Qualora si desideri smaltire apparecchiature elettriche ed elettroniche, contattare il rivenditore o il fornitore per ulteriori informazioni.

Informazioni sullo smaltimento in nazioni al di fuori dell'Unione Europea

Questo simbolo è valido solo nell'Unione Europea.

Qualora si desideri smaltire questo prodotto, contattare le autorità locali o il rivenditore e richiedere informazioni sul metodo corretto di smaltimento.

- Instrucciones sobre seguridad importantes. Antes de utilizar este horno, lea detenidamente estas instrucciones y precauciones y guárdelas para futura referencia.
- ¡AVISO! El aparato debe inspeccionarse para comprobar si existen daños en las juntas de la puerta o en la zona circundante; si estas zonas estuvieran dañadas, no utilice el aparato hasta que haya sido reparado por un técnico de servicio cualificado por el fabricante.
- ¡AVISO! No intente forzar o hacer cualquier ajuste o reparación a la puerta, alojamiento del panel de control, mandos de interrupción de seguridad o cualquier otra parte del horno. No saque el panel exterior del horno que proporciona protección contra la exposición a la energía de microondas. Las reparaciones deben ser realizadas únicamente por personal de servicio cualificado.
- ¡AVISO! Nunca deberá calentar líquidos o cualquier otro tipo de alimento en recipientes herméticos, ya que existe el riesgo de que estallen por culpa de la presión.
- ¡AVISO! Cuando se calienten líquidos como, por ejemplo, sopas, salsas y bebidas en el horno microondas, puede producirse un calentamiento por encima del punto de ebullición sin que se aprecien burbujas. Esto puede resultar en una repentina ebullición del líquido.

- ¡AVISO! El contenido de los biberones y potitos tiene que removerse o agitarse. La temperatura tiene que verificarse antes de su consumo, para evitar quemarse.
- ¡AVISO! El aparato y sus partes accesibles se calientan durante el uso. Debe evitarse tocar los elementos calentadores del interior del horno. Los niños menores de 8 años no deben usar el horno a menos que estén bajo supervisión continua.
- ¡AVISO! El aparato debe desconectarse de su fuente de alimentación durante el mantenimiento y cuando se sustituyan piezas. Tras la extracción del enchufe de alimentación, el operador de servicio debe poder verlo en todo momento para evitar su reconexión accidental.
- ¡AVISO! Asegúrese de que el aparato esté apagado antes de sustituir la lámpara para evitar la posibilidad de una descarga eléctrica.
- Este aparato puede ser utilizado por niños de 8 años o más, personas con capacidades físicas, sensoriales o mentales reducidas, o sin experiencia o conocimientos, solo si hay una persona responsable de su seguridad que les supervise o les haya dado instrucciones acerca del uso seguro del aparato y sobre los peligros que pueden derivarse. Los niños no deben jugar con el aparato. Los niños no deben realizar la limpieza o el mantenimiento del aparato sin supervisión. Mantenga el aparato y el cable fuera del alcance de niños menores de 8 años.

- Cuando se instale este horno, debe ser fácil aislar el aparato del suministro de electricidad, tirando de la clavija o accionando el disyuntor.
- Si el cable de suministro eléctrico de este aparato está estropeado, debe reemplazarlo por el cable especial que pondrá a su disposición el fabricante.
- No coloque el horno cerca de una cocina eléctrica o de gas.
- Este horno está diseñado para ser utilizado únicamente sobre una encimera. No está diseñado para instalarse empotrado ni utilizarse dentro de un armario.
- El microondas se debe colocar en una superficie plana y estable, 85 cm por encima del suelo, con la parte trasera contra una pared. Si uno de los lados del horno se coloca junto a una pared, el otro lado debe estar completamente abierto. Deje 15 cm de espacio libre por encima del horno.
- Cuando caliente comida en recipientes de papel o de plástico, vigile el horno ya que estos tipos de recipientes se inflaman si se sobrecalientan.
- Si se emite humo o se produce fuego en el interior del horno, gire la rueda de selección de tiempo a la posición cero y deje la puerta cerrada para sofocar las llamas. Desconecte el cable de alimentación o apague la electricidad en el fusible o en el panel del disyuntor.

■ Este aparato está diseñado para ser utilizado en aplicaciones domésticas y similares como, por ejemplo:

- zonas de cocina para trabajadores en tiendas, oficinas y otros entornos de trabajo;
- granjas;
- clientes de hoteles, moteles y otros entornos residenciales;
- entornos de tipo habitación privada con cama y desayuno.

■ No cocine huevos con la cáscara ni cueza huevos duros en la modalidad de MICROONDAS. Puede aumentar la presión y los huevos pueden explotar, incluso después de que el microondas haya dejado de emitir calor.

■ Mantenga limpios el interior del horno, cierres y áreas de cierre de la puerta. Cuando salpique la comida o se derramen líquidos y se adhieran a las paredes del horno, limpie la placa cerámica, los cierres herméticos de la puerta y las zonas de los cierres herméticos con un paño húmedo. Si estuviera muy sucio, puede usar un detergente suave. No es recomendable el uso de detergentes fuertes o abrasivos.

■ **NO USE LIMPIADORES PARA HORNOS CONVENCIONALES.**

- Cuando use los modos GRILL o COMBINACIÓN, algunos alimentos podrían salpicar de grasa las paredes del horno inevitablemente. Si el horno no se limpia regularmente, puede comenzar a producir humo durante su utilización.
- Debe mantener el horno limpio, puesto que, de no hacerlo, las superficies podrían deteriorarse, lo cual podría afectar negativamente a la vida del electrodoméstico y probablemente resultaría en una situación de riesgo.
- No debe utilizarse una limpiadora a vapor para limpiar el aparato.
- No utilice productos de limpieza agresivos ni abrasivos o rascadores metálicos para limpiar la puerta de cristal del horno, ya que puede rayar la superficie y ésto puede provocar la rotura del cristal.
- Las superficies externas del horno, incluidos los respiraderos de la carcasa y la puerta del horno se calentarán en los modos GRILL y COMBINACIÓN. Tenga cuidado al abrir o cerrar la puerta y al introducir o sacar alimentos y accesorios.
- Este aparato no está diseñado para ser utilizado con un temporizador externo o un sistema de control remoto independiente.
- Utilice sólo utensilios que sean aptos para ser utilizados en hornos microondas.

- El horno microondas está diseñado únicamente para calentar alimentos y bebidas. Debe tenerse cuidado cuando se calienten alimentos con un índice de humedad bajo como, por ejemplo, pan, chocolate, galletas y pastas. Pueden quemarse, secarse o prenderse fuego fácilmente si se calientan durante demasiado tiempo. No se recomienda calentar alimentos con un índice de humedad bajo como palomitas de maíz o papadams. El uso del horno para secar alimentos, periódicos o prendas de ropa o para calentar almohadillas térmicas, zapatillas, ropa húmeda, bolsas de trigo terapéuticas, bolsas de agua caliente y objetos similares puede dar como resultado lesiones o un incendio.
- La lámpara del horno debe ser sustituida por un técnico de servicio cualificado por el fabricante. NO intente desmontar la carcasa exterior del horno.
- Los recipientes metálicos o los platos con ribetes metálicos no deberían utilizarse cuando se cocine con microondas. Se producirán chispas.

Índice

Instalación y conexión	8
Colocación del horno.....	8
Instrucciones importantes de seguridad.....	9
Piezas del horno.....	14
Panel de control.....	15
Cocción y descongelación con microondas	16
Grill	18
Cocción combinada	19
Preguntas y respuestas.....	20
Cuidado del horno	21
Especificaciones.....	22

Gracias por adquirir un aparato Panasonic.

Panasonic Corporation Osaka, Japón
Importador: Panasonic Marketing Europe GmbH
Panasonic Testing Centre,
Winsbergring 15, 22525 Hamburgo, Alemania

Instalación y conexión

Revisión del horno microondas

Desembale el horno, retire todo el material de embalaje y examine el aparato en busca de abolladuras, cierres de la puerta rotos o grietas en la puerta. Si observa cualquier daño, comuníquelo inmediatamente al distribuidor. No instale el horno microondas si presenta daños.

Instrucciones de conexión a tierra

■ ¡Importante!
POR MOTIVOS DE SEGURIDAD PERSONAL, ESTA UNIDAD DEBE CONECTARSE CORRECTAMENTE A TIERRA.

Colocación del horno

Este horno está diseñado para ser utilizado únicamente sobre una encimera. No está diseñado para instalarse empotrado ni utilizarse dentro de un armario.

1. Coloque el horno sobre una superficie plana y estable, a una altura de más de 85 cm del suelo.
2. Cuando se instale este horno, debe ser fácil aislar el aparato del suministro de electricidad, tirando de la clavija o accionando el disyuntor.
3. Para un correcto funcionamiento, debe garantizarse una circulación de aire suficiente para el horno.

Uso sobre encimera:

Deje un espacio de 15 cm en la parte superior del horno, de 10 cm en la parte posterior, de 5 cm en uno de los lados y de más de 40 cm en el otro.

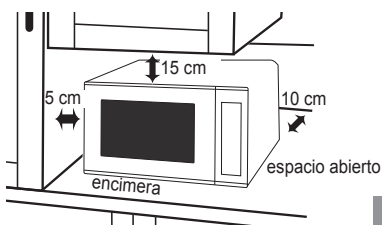

Si la toma de CA no está conectada a tierra, es responsabilidad del cliente sustituirla por una toma de corriente correctamente conectada a tierra.

Tensión de funcionamiento

La tensión debe ser la misma que la especificada en la etiqueta del horno. Si se utiliza una tensión superior a la especificada, podría producirse un incendio u otros daños.

4. No coloque el horno cerca de una cocina eléctrica o de gas.
5. El cable de alimentación no debe tocar la parte exterior del horno. Mantenga el cable alejado de superficies calientes. Evite que el cable cuelgue por el borde de una mesa o una superficie de trabajo. No sumerja el cable, el enchufe o el horno en agua.
6. Los pies no deben retirarse.
7. Este aparato está diseñado para ser utilizado en aplicaciones domésticas y similares como, por ejemplo:
 - zonas de cocina para trabajadores en tiendas, oficinas y otros entornos de trabajo;
 - granjas;
 - clientes de hoteles, moteles y otros entornos residenciales;
 - entornos de tipo habitación privada con cama y desayuno.No debe utilizarse en el exterior.
8. Evite el uso del horno en entornos con un nivel de humedad elevado.

9. No bloquee las salidas de aire. Si estas aberturas se bloquean durante el funcionamiento, el horno podría sobrecalentarse. En este caso, el horno está protegido mediante un dispositivo de seguridad térmica y solo reanudará el funcionamiento cuando se haya enfriado.
10. Este aparato no está diseñado para ser utilizado con un temporizador externo o un sistema de control remoto independiente.

Instrucciones importantes de seguridad

1. Las juntas de la puerta y la zona circundante deben limpiarse con un paño húmedo. El aparato debe inspeccionarse para comprobar si existen daños en las juntas de la puerta o en la zona circundante; si estas zonas estuvieran dañadas, no utilice el aparato hasta que haya sido reparado por un técnico de servicio cualificado por el fabricante.
2. No intente forzar o hacer cualquier ajuste o reparación a la puerta, alojamiento del panel de control, mandos de interrupción de seguridad o cualquier otra parte del horno. No saque el panel exterior del horno que proporciona protección contra la exposición a la energía de microondas. **Las reparaciones deben ser realizadas únicamente por personal de servicio cualificado.**
3. No haga funcionar este aparato si el CABLE O EL ENCHUFE presentan daños, si no funciona correctamente, si ha sufrido daños o si se ha caído. Realizar las reparaciones es peligroso para cualquier persona que no sea un técnico de servicio cualificado por el fabricante.
4. Si el cable de suministro eléctrico está estropeado, debe ser reemplazado por el fabricante, su agente de servicio o una persona con calificación similar para evitar un peligro.
5. Nunca deberá calentar líquidos o cualquier otro tipo de alimento en recipientes herméticos, ya que existe el riesgo de que estallen por culpa de la presión.
6. Este aparato puede ser utilizado por niños de 8 años o más, personas con capacidades físicas, sensoriales o mentales reducidas, o sin experiencia o conocimientos, solo si hay una persona responsable de su seguridad que les supervise o les haya dado instrucciones acerca del uso seguro del aparato y sobre los peligros que pueden derivarse. Los niños no deben jugar con el aparato. Los niños no deben realizar la limpieza o el mantenimiento del aparato sin supervisión. Mantenga el aparato y el cable fuera del alcance de niños menores de 8 años.

Instrucciones importantes de seguridad

Antes del uso

- Antes de usar COMBINACIÓN o GRILL por primera vez, haga funcionar el horno sin alimentos ni accesorios (incluidos la bandeja de cristal y el anillo giratorio) en GRILL durante 5 minutos. Esto permitirá que se queme el aceite que se utiliza para la protección contra la corrosión. Esta es la única ocasión en la que el horno se hace funcionar vacío.

Uso del horno

- No utilice el horno para un uso distinto a la preparación de alimentos. Este horno está específicamente diseñado para calentar o cocinar alimentos. No utilice este horno para calentar productos químicos u otros productos no alimenticios.
- Antes del uso, compruebe que los utensilios/recipientes son adecuados para ser utilizados en un horno microondas.
- Cuando no se utilice el horno, no almacene objetos en el interior; podría ponerse en funcionamiento de forma accidental.
- El producto no debe hacerse funcionar mediante MICROONDAS o COMBINACIÓN SI NO HAY ALIMENTOS EN EL HORNO. De lo contrario, pueden producirse daños en el aparato.
- Si se emite humo o se produce fuego en el interior del horno, gire la rueda de selección de tiempo a la posición cero y deje la puerta cerrada para sofocar las llamas. Desconecte el cable de alimentación o apague la electricidad en el fusible o en el panel del disyuntor.

Funcionamiento del calentador

-  ¡Precaución! Superficies calientes
Las superficies externas del horno, incluidos los respiraderos de la carcasa y la puerta del horno se calentarán en los modos GRILL y COMBINACIÓN. Tenga cuidado al abrir o cerrar la puerta y al introducir o sacar alimentos y accesorios.
- El horno dispone de dos calentadores situados en la parte superior de la cavidad del mismo. Tras utilizar las funciones GRILL o COMBINACIÓN, dichas superficies estarán muy calientes. Debe evitarse tocar los elementos calentadores del interior del horno.
Nota: Durante y después de cocinar mediante estas funciones, los accesorios del horno estarán muy calientes.

Funcionamiento del motor del ventilador

- Tras utilizar el horno, el ventilador puede funcionar durante unos minutos para enfriar los componentes eléctricos. Esto es algo normal; puede retirar los alimentos aunque el motor del ventilador esté funcionando. Puede seguir utilizando el horno durante este periodo.

Luz del horno

- Cuando sea necesario sustituir la luz del horno, póngase en contacto con el distribuidor.

Accesorios

- El horno se entrega con varios accesorios. Siga siempre las instrucciones facilitadas para el uso de los accesorios.

Bandeja de cristal

- No haga funcionar el horno sin el anillo giratorio y la bandeja de cristal colocados en su sitio.
- No utilice un tipo de bandeja de cristal distinto al que se diseñó específicamente para este horno.
- Si la bandeja de cristal está caliente, déjela enfriar antes de lavarla o sumergirla en agua.
- La bandeja de cristal puede girar en ambas direcciones.
- Si el alimento o el recipiente para cocinar situados sobre la bandeja de cristal tocan las paredes del horno e impiden que la bandeja gire, esta girará automáticamente en la dirección opuesta. Esto no supone un fallo.
- No cocine alimentos directamente sobre la bandeja de cristal. Coloque siempre los alimentos en un plato para microondas.

Anillo giratorio

- El anillo giratorio y el suelo del horno deben limpiarse frecuentemente para evitar ruidos y la acumulación de restos de comida.
- El anillo giratorio debe utilizarse para cocinar siempre junto con la bandeja de cristal.

Rejilla

- La rejilla se utiliza para facilitar el dorado de pequeños platos y para ayudar a que el calor circule correctamente.
- No utilice ningún recipiente metálico directamente sobre la rejilla con la función COMBINACIÓN.
- No utilice la rejilla en el modo MICROONDAS únicamente.

Tiempos de cocción

- El tiempo de cocción depende de la condición, temperatura, cantidad de alimentos y tipo de utensilios utilizados para cocinar.
- Empiece con el tiempo de cocción mínimo para evitar cocinar los elementos en exceso. Si los alimentos no están suficientemente cocinados, siempre puede cocinarlos durante más tiempo.

■ ¡Importante!

Si se superan el tiempo de cocción recomendado, los alimentos se echarán a perder y, en casos extremos, podrían prenderse fuego y dañar el interior del horno.

Instrucciones importantes de seguridad

Cantidades pequeñas de alimentos

- Las cantidades pequeñas de alimentos con un índice de humedad bajo pueden quemarse, secarse o prenderse fuego si se cocinan durante un tiempo excesivo. Si se prende fuego en los elementos colocados en el interior del horno, mantenga la puerta cerrada, apague el aparato y retire el enchufe de la toma.

Alimentos con un índice de humedad bajo

- El horno microondas está diseñado únicamente para calentar alimentos y bebidas. Debe tenerse cuidado cuando se calienten alimentos con un índice de humedad bajo como, por ejemplo, pan, chocolate, galletas y pastas. Pueden quemarse, secarse o prenderse fuego fácilmente si se calientan durante demasiado tiempo. No se recomienda calentar alimentos con un índice de humedad bajo como palomitas de maíz o papadams. El uso del horno para secar alimentos, periódicos o prendas de ropa o para calentar almohadillas térmicas, zapatillas, ropa húmeda, bolsas de trigo terapéuticas, bolsas de agua caliente y objetos similares puede dar como resultado lesiones o un incendio.

Huevos

- No cocine huevos con la cáscara ni cueza huevos duros en la modalidad de MICROONDAS. Puede aumentar la presión y los huevos pueden explotar, incluso después de que el microondas haya dejado de emitir calor.

Perforar la piel

- Los alimentos cuya piel no sea porosa como, por ejemplo, patatas, yemas de huevo y salchichas deben perforarse antes de cocinarlos mediante MICROONDAS para evitar que exploten.

Termómetro para carne

- Utilice un termómetro para carne para comprobar el grado de cocción de los asados y las aves una vez que se hayan retirado del horno. No utilice un termómetro convencional para carne en el horno microondas ya que podrían producirse chispas.

Líquidos

- Cuando se calienten líquidos como, por ejemplo, sopas, salsas y bebidas en el horno microondas, puede producirse un calentamiento por encima del punto de ebullición sin que se aprecien burbujas. Esto puede resultar en una repentina ebullición del líquido.

Para evitar que esto ocurra, deben tomarse las medidas que figuran a continuación:

- a Evite utilizar recipientes con lados rectos y cuellos estrechos.
- b No caliente en exceso.
- c Remueva el líquido antes de colocar el recipiente en el horno y, de nuevo, a la mitad del tiempo de cocción.
- d Tras calentar el líquido, déjelo en el horno durante unos instantes y remueva de nuevo antes de retirarlo del recipiente.

Papel y plástico

- Cuando caliente comida en recipientes de papel o de plástico, vigile el horno ya que estos tipos de recipientes se inflaman si se sobrecalientan.
- No utilice productos de papel reciclado (por ejemplo, papel de cocina), salvo que estén etiquetados como seguros para uso en horno microondas. Los productos de papel reciclado pueden contener impurezas que producirían chispas o un incendio durante el uso.
- Retire las tiras de alambre que se utilizan para cerrar las bolsas antes de colocarlas en el horno.

Utensilios/aluminio

- No caliente latas cerradas o botellas porque podrían explotar.
- Los recipientes metálicos o los platos con ribetes metálicos no deberían utilizarse cuando se cocine con microondas. Se producirán chispas.

Biberones/tarros de comida para bebé

- La parte superior y la tetina o la tapa deben retirarse del biberón o los tarros de comida para bebé antes de colocarlos en el horno.
- El contenido de los biberones y potitos tiene que removerse o agitarse.
- La temperatura tiene que verificarse antes de su consumo, para evitar quemarse.

Piezas del horno

1. Botón de apertura de la puerta

Presione para abrir la puerta. Si abre la puerta mientras esté cocinando, se detendrá el proceso de cocción sin cancelar el programa. La cocción se reanudará después de cerrar la puerta. Es bastante seguro abrir la puerta en cualquier momento durante un programa de cocción y no existe riesgo de exposición a las microondas.

2. Ventana del horno

3. Salidas de aire

4. Guía de alimentación de microondas (No retirar)

5. Salidas externas de aire

6. Panel de control

7. Cable de alimentación

8. Enchufe

9. Bandeja de cristal

10. Anillo giratorio

11. Elementos del grill

12. Rejilla

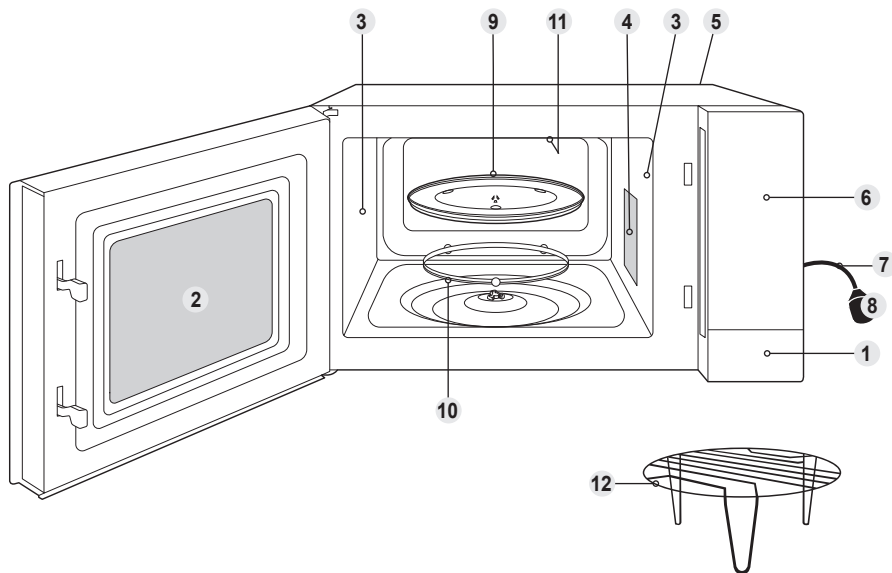

Las etiquetas de identificación y precaución se encuentran en la superficie exterior.

■ Nota

Esta ilustración tiene únicamente un carácter informativo.

Panel de control

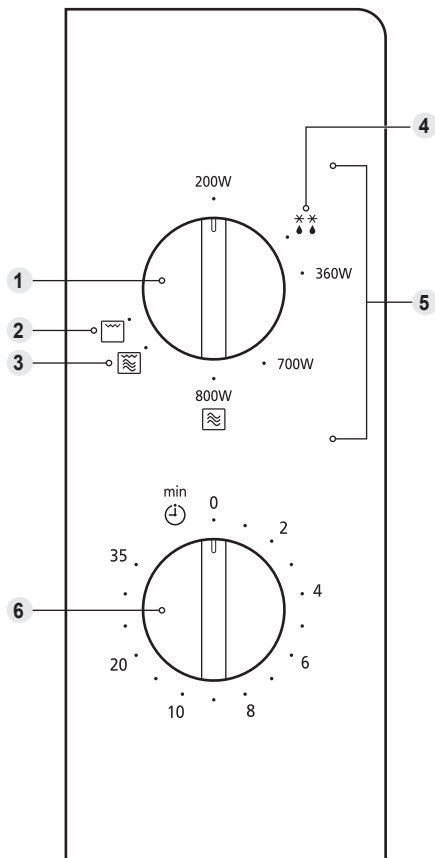

- 1 Rueda de selección de modo de cocción**
- 2 Ajuste del grill**
- 3 Ajuste del modo mixto**
- 4 Potencia de descongelación**
- 5 Potencia del microondas**
- 6 Rueda de selección de tiempo**

- Su panel de control puede tener una apariencia diferente, pero las palabras y la funcionalidad serán las mismas.

Cocción y descongelación con microondas

La bandeja de cristal debe estar siempre en su posición cuando se utilice el horno.

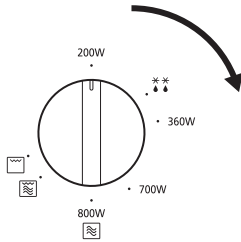

Gire la rueda para seleccionar el nivel de potencia deseado.

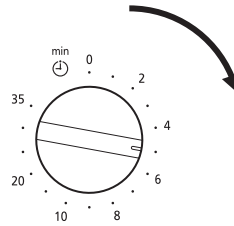

Gire la rueda para ajustar el tiempo de cocción. Para un tiempo de cocción corto, gire la rueda hasta más de 5 minutos y luego ajuste el tiempo necesario.

Nivel de potencia	Microondas
Alta	800 W
Media	700 W
Baja	360 W
Descongelar ❄️	270 W
Tibia	200 W

■ Notas

1. Si la puerta ya está cerrada, el horno empezará a cocinar/descongelar de inmediato.
2. Si quiere comprobar la comida durante la cocción, sólo tiene que abrir la puerta. El horno dejará de cocinar automáticamente. Para seguir cocinando, cierre la puerta.
3. Para dejar de cocinar, gire la rueda de selección de tiempo hasta la posición cero. El tiempo de cocción puede reajustarse en cualquier momento durante el ciclo de cocción girando la rueda.
4. Cuando saque la comida del horno al terminar la cocción, compruebe que la rueda de selección de tiempo está en la posición cero.
5. Aproximadamente a la mitad del tiempo de descongelación, dé la vuelta a la comida, retire la parte/alimento descongelado.
6. Se recomienda utilizar una cazuela con una capacidad de 2000 ml o menos.
7. Utilice una cazuela con una anchura inferior a 25 cm (asa incluida) para evitar tocar las paredes laterales del horno.
8. Saque la cazuela del horno con cuidado de no golpear la parte superior del frontal. Puede utilizar lámina transparente para cubrir la cazuela.

Descongelar con Microondas

TIEMPOS DE REPOSO

Las porciones pequeñas de comida se deben cocinar casi inmediatamente después de su descongelación. Es normal que los trozos de comida más grandes estén congelados en el centro. Antes de cocinarlos, déjelos reposar durante un mínimo de una hora. Durante este tiempo de reposo la temperatura se hace homogénea en todo el alimento y se descongela por conducción. Nota: Si no va a cocinar los alimentos inmediatamente, guárdelos en el frigorífico. Nunca vuelva a congelar comida ya descongelada sin haberla cocinado antes.

CARNE PICADA O DADOS DE CARNE Y PESCADO



Ya que la parte exterior de estos alimentos se descongela con mucha rapidez, es necesario separar los trozos con frecuencia mientras se descongelan y sáqueles cuando ya estén descongelados.

PORCIONES PEQUEÑAS



Las chuletas y los trozos de pollo se deben separar lo antes posible para que se descongelen por igual. Las zonas grasas y los extremos se descongelan más rápidamente. Póngalos cerca del centro del plato giratorio.

PAN

El pan requiere mas tiempo para poder descongelar el centro de este. Pero el tiempo debe ser corto si son panecillos o el pan esta cortado a rebanadas.

Grill

El GRILL es especialmente útil para filetes de carne delgados, chuletas, kebabs, salchichas o trozos de pollo. También es adecuado para salchichas calientes y todo tipo de platos gratinados.

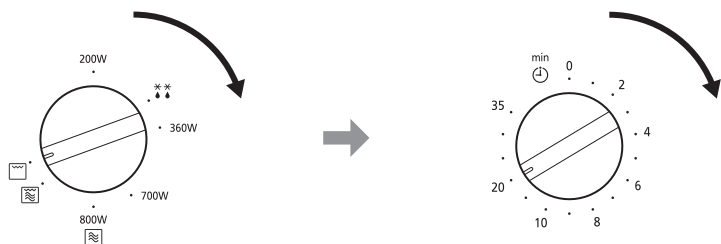

Gire la rueda para seleccionar el ajuste Grill.

Gire la rueda para ajustar el tiempo de cocción. Para un tiempo de cocción corto, gire la rueda hasta más de 5 minutos y luego ajuste el tiempo necesario. Si la puerta ya está cerrada, el tiempo de cocción se iniciará inmediatamente.

■ Notas

1. Coloque los alimentos sobre la rejilla, en la bandeja de cristal. Coloque un plato resistente al calor debajo, para recoger la grasa y las gotas.
2. No cubra los alimentos cuando utilice el grill.
3. NO precaliente el horno.
4. En la cocción con GRILL no se utiliza energía de microondas.
5. Debe darse la vuelta a la mayoría de alimentos a media cocción. Cuando dé la vuelta a los alimentos, abra la puerta del horno y retire CON CUIDADO la rejilla con la ayuda de unos guantes.
6. Después de darles la vuelta a los alimentos, vuelva a colocarlos en el horno y cierre la puerta. La cocción se reiniciará automáticamente. Es bastante seguro abrir la puerta del horno en cualquier momento para comprobar la evolución de los alimentos mientras se está utilizando el grill.
7. Los elementos del grill se iluminarán y apagarán durante la cocción; esto no supone un fallo.
8. NO toque el dispositivo de calentamiento que está en la parte superior del interior de la cavidad cuando la cavidad esté caliente. El dispositivo de calentamiento puede estar todavía caliente.
9. Después del uso del GRILL, es posible que el producto no funcione durante algún tiempo para evitar el sobrecalentamiento.
10. Consulte las notas 6-8 de la página 16 para usar la cazuela.

■ ¡PRECAUCIÓN!

La rejilla debe utilizarse siempre con la bandeja de cristal en su posición. Retire la rejilla del horno sujetándola firmemente junto con el plato resistente al calor. Utilice guantes de horno cuando retire los accesorios. No toque la parte exterior de la ventana ni las piezas metálicas del interior de la puerta o el horno cuando retire o introduzca los alimentos, ya que se encuentran a una temperatura elevada.

Cocción combinada

Cuando cocine utilizando la función **COMBINADA**, la potencia de las **MICROONDAS** cocina los alimentos rápidamente y el **GRILL** los dora y hace crujientes.



Gire la rueda para seleccionar el ajuste Combinación.

Gire la rueda para ajustar el tiempo de cocción. Para un tiempo de cocción corto, gire la rueda hasta más de 5 minutos y luego ajuste el tiempo necesario. Si la puerta ya está cerrada, el tiempo de cocción se iniciará inmediatamente.

■ Notas

1. Durante la cocción, la bandeja de cristal puede vibrar. Esto no afectará al rendimiento de la cocción.
2. La rejilla está diseñada para ser utilizada para con las funciones COMBINACIÓN y GRILL. No utilice ningún otro accesorio metálico que no haya sido proporcionado con el horno. Coloque un plato resistente al calor debajo para recoger la grasa o las gotas.
3. Utilice la rejilla únicamente del modo descrito. NO la utilice si hace funcionar el horno con menos de 200 g de alimento en un programa manual. Para pequeñas cantidades, no utilice la función COMBINACIÓN; para obtener resultados óptimos cocine con GRILL o SOLO MICROONDAS.
4. Nunca cubra los alimentos cuando utilice cocine con COMBINACIÓN.
5. NO precaliente el horno para la función COMBINACIÓN.
6. Los arcos eléctricos se pueden formar accidentalmente si el peso del alimento es incorrecto, la parrilla está dañado o se ha utilizado un recipiente metálico. Los arcos eléctricos consisten en parpadeos de luz azul que pueden apreciarse en el horno microondas. Si esto ocurriera, pare el horno inmediatamente.
7. Algunos alimentos deben cocinarse con la función Combinación sin utilizar la rejilla como, por ejemplo, los asados, los gratinados, las tartas y los pasteles. Los alimentos deben colocarse en un plato no metálico resistente al calor directamente sobre la bandeja de cristal.
8. NO utilice recipientes de plástico para MICROONDAS en los programas de cocción combinada (salvo que sean aptos para este tipo de cocción). Los platos deben poder soportar el calor del grill superior; se recomienda el uso de cristal resistente al calor o cerámica.
9. NO utilice sus propios platos o recipientes metálicos, ya que las microondas no penetrarán uniformemente en los alimentos.
10. Consulte las notas 6-8 de la página 16 para usar la cazuela.

■ ¡PRECAUCIÓN!

La rejilla debe utilizarse siempre con la bandeja de cristal en su posición. Retire la rejilla del horno sujetándola firmemente junto con el plato resistente al calor. Utilice guantes de horno cuando retire los accesorios. No toque la parte exterior de la ventana ni las piezas metálicas del interior de la puerta o el horno cuando retire o introduzca los alimentos, ya que se encuentran a una temperatura elevada.

Preguntas y respuestas

P: ¿Por qué no se enciende el horno?

R: Cuando el horno no se encienda, compruebe los siguientes puntos:

1. ¿El horno está correctamente enchufado?
Retire el enchufe de la toma, espere 10 segundos y vuelva a enchufarlo.
2. Compruebe el disyuntor y el fusible.
Reajuste el disyuntor y sustituya el fusible si ha saltado o se ha fundido.
3. Si el disyuntor y el fusible están en buenas condiciones, pruebe a enchufar otro aparato en la toma. Si el otro aparato funciona, es probable que el horno tenga algún problema. Si el otro aparato no funciona, es probable que la toma tenga algún problema.
Si el problema guarda relación con el horno, póngase en contacto con un servicio técnico autorizado.

P: El horno produce interferencias con el televisor. ¿Se trata de algo normal?

R: Pueden producirse algunas interferencias de radio y televisión cuando se cocina con el horno. Estas interferencias son similares a las ocasionadas por pequeños aparatos como batidoras, aspiradoras, secadores, etc. No se trata de un problema con el horno.

P: En ocasiones, sale aire caliente de las salidas de aire del horno. ¿Por qué?

R: El calor que desprende los alimentos cocinados calienta el aire presente en la cavidad del horno. Este aire caliente es expulsado del horno mediante el patrón de flujo de aire del horno. El aire no contiene microondas. No deben bloquearse las salidas de aire del horno durante la cocción.

P: ¿Puedo utilizar un termómetro de horno convencional en el horno?

R: Solo cuando esté utilizando el modo de cocción con GRILL. El metal de algunos termómetros puede ocasionar que se generen arcos eléctricos en el horno; no debe utilizarse en los modos de cocción MICROONDAS y COMBINACIÓN.

P: Se oyen chasquidos y zumbidos procedentes del horno durante la cocción en COMBINACIÓN. ¿A qué se deben estos ruidos?

R: Los ruidos se producen cuando el horno cambia automáticamente de MICROONDAS a GRILL para crear el ajuste de cocción combinada. Esto no supone un fallo.

P: El horno desprende olor y genera humo cuando se utiliza la función de cocción de COMBINACIÓN y la de GRILL. ¿Por qué?

R: Tras el uso repetido, se recomienda limpiar el horno y hacer funcionar el grill sin alimentos, sin la bandeja de cristal y sin el anillo giratorio durante 5 minutos. Esto quemará cualquier resto de alimentos, residuos o aceite que puedan producir olor y/o humo.

Cuidado del horno

1. Debe desenchufarse el horno antes de la limpieza.
2. Mantenga limpios el interior del horno, cierres y áreas de cierre de la puerta. Cuando salpique la comida o se derramen líquidos y se adhieran a las paredes del horno, limpie la placa cerámica, los cierres herméticos de la puerta y las zonas de los cierres herméticos con un paño húmedo. Si estuviera muy sucio, puede usar un detergente suave. No es recomendable el uso de detergentes fuertes o abrasivos. Evite limpiar la zona de la guía de alimentación del microondas situada a la derecha de la pared de la cavidad. **NO USE LIMPIADORES PARA HORNOS CONVENCIONALES.**
3. No utilice productos de limpieza abrasivos o corrosivos ni rascadores metálicos afilados para limpiar el cristal de la puerta del horno, ya que puede rayar la superficie y el cristal podría hacerse añicos.
4. La superficie exterior del horno debe limpiarse con un paño húmedo. Para evitar daños en las partes operativas del interior del horno, debe evitarse que el agua se filtre en las aberturas de ventilación.
5. Si el panel de control se ensucia, límpielo con un paño suave. No utilice detergentes corrosivos o abrasivos para limpiar el panel de control. Cuando limpie el panel de control, deje la puerta del horno abierta para evitar que el horno se ponga en funcionamiento de forma accidental. Después de la limpieza, asegúrese de poner la rueda de selección de tiempo en la posición cero.
6. Si se acumula vapor en el interior o alrededor del exterior de la puerta del horno, límpielo con un paño suave. Esto puede ocurrir cuando el horno se hace funcionar en condiciones de humedad elevada y no indica un funcionamiento incorrecto de la unidad.
7. En ocasiones es necesario retirar la bandeja de cristal para limpiarla. Lave la bandeja en agua tibia con jabón o en el lavavajillas.
8. El anillo giratorio y el suelo de la cavidad del horno deben limpiarse regularmente para evitar que se produzcan ruidos. Simplemente debe limpiar el suelo de la cavidad del horno con un paño empapado en agua caliente y detergente suave y, a continuación, secar con un paño limpio. El anillo giratorio puede lavarse en agua con jabón suave. Los vapores de la cocción se acumulan durante el uso repetido pero esto no afecta en modo alguno al suelo de la cavidad del horno ni a las ruedas del anillo giratorio. Después de retirar el anillo giratorio del suelo de la cavidad del horno para la limpieza, asegúrese de volver a colocarlo en la posición correcta.
9. Cuando use los modos GRILL o COMBINACIÓN, algunos alimentos podrían salpicar de grasa las paredes del horno inevitablemente. Si el horno no se limpia regularmente, puede comenzar a producir humo durante su utilización.
10. No debe utilizarse una limpiadora a vapor para limpiar el aparato.
11. El mantenimiento de este horno debe ser realizado por personal cualificado. Póngase en contacto con el distribuidor autorizado más cercano para las tareas de mantenimiento y las reparaciones del horno.
12. Debe mantener el horno limpio, puesto que, de no hacerlo, las superficies podrían deteriorarse, lo cual podría afectar negativamente a la vida del electrodoméstico y probablemente resultaría en una situación de riesgo.
13. Mantenga las salidas de aire limpias en todo momento. Compruebe que las salidas de aire de la puerta superior, la parte inferior y la parte posterior del horno no estén bloqueadas con polvo u otros materiales. Si las salidas de aire están bloqueadas podría producirse un sobrecalentamiento, que afectaría al funcionamiento del horno y posiblemente provocaría una situación peligrosa.

Especificaciones

Fuente de alimentación: **230 V, 50 Hz**
Consumo eléctrico:

Máximo; 1250 W
Microondas; 1250 W
Grill; 1000 W

Salida: **Microondas; 800 W (IEC-60705)**
Calentador del grill; 1000 W

Dimensiones exteriores:

440 mm (An.) x 333 mm (Prof.) x 258 mm (Al.)

Dimensiones de la cavidad del horno:

306 mm (An.) x 305 mm (Prof.) x 215 mm (Al.)

Volumen total de la cavidad: **20 L**

Diámetro de la bandeja de cristal: **255 mm**

Frecuencia de funcionamiento: **2450 MHz**

Peso neto: **12 kg**

Ruido: **LWA 63 dB**

El peso y las dimensiones mostrados son aproximados.

Las especificaciones están sujetas a cambio sin aviso.

Este producto es un equipo que cumple la norma europea de interferencias CEM (CEM = compatibilidad electromagnética) EN 55011. De conformidad con esta norma, este producto es un equipo del grupo 2, clase B, y está dentro de los límites exigidos. Grupo 2 significa que la energía de radiofrecuencia se genera de forma intencionada en forma de radiación electromagnética con el fin de calentar o cocinar alimentos. Clase B significa que este producto puede utilizarse en zonas domésticas normales.



Información sobre la eliminación para usuarios de equipos eléctricos y electrónicos (hogares privados)

La presencia de este símbolo en los productos y/o documentos que los acompañan significa que los productos eléctricos y electrónicos utilizados no deben mezclarse con los residuos domésticos generales.

Para un tratamiento, recuperación y reciclaje correctos, lleve estos productos a los puntos de recogida específicos, donde los aceptarán gratuitamente.

De forma alternativa, en algunos países, podrá devolver sus productos al distribuidor local tras la compra de un nuevo producto equivalente.

La correcta eliminación de este producto ayudará a conservar recursos valiosos y evitar posibles efectos negativos sobre la salud de las personas y el entorno que podrían surgir de una gestión inadecuada de los residuos. Póngase en contacto con la autoridad local para obtener información detallada acerca del punto de recogida específico más próximo.

Conforme a la legislación nacional, pueden imponerse multas por la eliminación incorrecta de estos residuos.

Para los usuarios empresariales de la Unión Europea

Si desea desechar equipos eléctricos o electrónicos, póngase en contacto con su distribuidor o proveedor para obtener información detallada.

Información acerca de la eliminación en otros países fuera de la Unión Europea

Este símbolo solo es válido en la Unión Europea.

Si desea desechar este producto, póngase en contacto con las autoridades o el distribuidor local y pregunte por el método correcto de eliminación.

- Belangrijke veiligheidsinstructies. Voordat u deze oven gebruikt, lees deze instructies en voorzorgen zorgvuldig door en bewaar ze zodat u ze opnieuw kunt raadplegen wanneer nodig.
- **WAARSCHUWING!** De deurafdichtingen en de plaatsen hieromheen moeten worden schoongemaakt met een vochtige doek. Het apparaat moet gecontroleerd worden op beschadigingen aan de deurafdichtingen en de plaatsen rondom deze afdichtingen; indien er sprake van beschadiging is, mag het apparaat niet gebruikt worden totdat het door een door de fabrikant erkende onderhoudstechnicus is gerepareerd.
- **WAARSCHUWING!** Probeer niet zelf reparaties uit te voeren aan de ovendeur, het bedieningspaneel, de veiligheidsvergrendelingschakelaars of welk ander deel van de magnetronoven dan ook. Verwijder de behuizing van de magnetronoven niet; deze biedt bescherming tegen blootstelling aan microgolven. Reparaties mogen alleen door een gekwalificeerde onderhoudstechnicus worden uitgevoerd.
- **WAARSCHUWING!** Ontploffingsgevaar bestaat indien voedsel of dranken in een gesloten blik of fles worden verwarmd.
- **WAARSCHUWING!** Indien vloeistoffen, zoals soep, sauzen en dranken opgewarmd worden in uw magnetronoven, kunnen deze zonder te gaan borrelen heter worden dan het kookpunt. Hierdoor kan de hete vloeistof plotseling gaan overkoken.

- **WAARSCHUWING!** Schud zuigflessen goed en roer de inhoud van de potjes met babyvoeding een paar maal om. Controleer de temperatuur, voor het nuttigen van het voedsel zorgvuldig, om verbranden te voorkomen.
- **WAARSCHUWING!** Het apparaat en de toegankelijke onderdelen worden warm tijdens gebruik. Men moet er zorg voor dragen om de verwarmingselementen in de oven niet aan te raken. Kinderen jonger dan 8 jaar moeten van het apparaat weg worden gehouden, tenzij ze voortdurend onder toezicht staan.
- **WAARSCHUWING!** Het apparaat moet tijdens onderhoud van zijn stroombron worden losgekoppeld. Na het verwijderen van de stekker uit het stopcontact, moet de stekker zichtbaar zijn voor de onderhoudstechnicus om te voorkomen dat de stekker door onachtzaamheid terug in het stopcontact wordt gestoken.
- **WAARSCHUWING!** Zorg ervoor dat het apparaat is uitgeschakeld voordat u de lamp vervangt om elektrische schok te voorkomen.

- Dit apparaat mag gebruikt worden door kinderen vanaf de leeftijd van 8 jaar en ouder en mensen met verminderde fysieke, zintuiglijke of mentale vermogens of gebrek aan ervaring en kennis mits zij onder toezicht staan of instructies hebben gekregen van iemand die verantwoordelijk is voor hun veiligheid bij het gebruik van het apparaat op een veilige wijze en zij de relevante risico's begrijpen. Kinderen mogen niet met het apparaat spelen. Reiniging en gebruikersonderhoud mogen zonder toezicht niet door kinderen uitgevoerd worden. Houd het apparaat en zijn snoer buiten bereik van kinderen jonger dan 8 jaar.
- Wanneer de oven is geïnstalleerd dan moet op een eenvoudige wijze de stroom middels een schakelaar kunnen worden onderbroken of de stekker uit het stopcontact worden gehaald.
- Gebruik dit apparaat niet, indien het NETSNOER en/of de STEKKER beschadigd zijn. Indien het apparaat niet goed functioneert, beschadigd of gevallen is, mogen in verband met de veiligheid reparaties uitsluitend door een door de fabrikant erkende onderhoudstechnicus worden uitgevoerd.
- Plaats de magnetronoven niet vlak naast andere elektrische apparatuur of een gasfornuis.
- Deze oven is uitsluitend bedoeld voor gebruik boven op een werkvlak. Hij is niet bedoeld voor ingebouwd gebruik of voor gebruik in een kast.

■ De magnetronoven moet worden geplaatst op een effen, stabiel oppervlak 85 cm boven de vloer, met de achterkant van de oven tegen een achtermuur. Als een van de kanten vlak tegen de muur staat, moeten de andere kant en de bovenkant vrij staan. Boven de magnetronoven moet een ruimte vrij gelaten worden van 15 cm.

■ Als u voedingsmiddelen gaat verwarmen in kunststof of papieren verpakkingen, dient u de oven regelmatig te controleren omdat deze verpakkingen bij oververhitting vlam kunnen vatten.

■ Als er rook vrijkomt of er een brand in de oven ontstaat, zet dan de tijdskeuze draaiknop op nul en houd de deur gesloten om eventuele vlammen te verstikken. Koppel het netsnoer los of sluit de stroom af met de zekering of de stroomschakelaar.

■ Dit apparaat is bedoeld voor gebruik in huishoudelijke en soortgelijke toepassingen, zoals:

- personeelskitchenette in winkels, kantoren en andere werkomgevingen;
- boerderijen;
- gebruik door klanten in hotels, motels en andere verblijfsomgevingen;
- bed and breakfast-achtige omgevingen.

■ Kook geen ongepelde eieren en verwarm geen hardgekookte eieren met de MAGNETRON functie. Er kan een te hoge druk in de eieren ontstaan, waardoor ze exploderen, zelfs na bereiding/verwarmen.

- Houd de deurafdichtingen en de plaatsers hieromheen schoon. Wanneer er spetters voedsel of vloeistof tegen de ovenwand, keramische plaat, de deurafdichtingen of het gebied eromheen zijn gekomen, veeg dit dan af met een vochtige doek. Als zij zeer vuil zijn geworden mag gebruik gemaakt worden van een mild reinigingsmiddel. Het gebruik van agressieve reinigings-middelen of schuursponsjes wordt niet aanbevolen.
- **GEBRUIK GEEN COMMERCIËLE OVENREINIGERS.**
- Wanneer u de functies GRILL of COMBINATIE gebruikt, dan zal bepaald voedsel onvermijdelijk vetspetters veroorzaken op de ovenwanden. Indien de oven niet van tijd tot tijd gereinigd wordt, kan hij tijdens het gebruik gaan “roken”.
- Als u de oven niet schoon houdt, is het mogelijk dat de kwaliteit van de oppervlakken vermindert waardoor de levensduur van het toestel verkort en er mogelijk gevaarlijke situaties ontstaan.
- Gebruik geen stoomreiniger voor het reinigen.
- Gebruik geen ruwe, schurende reinigingsmiddelen of scherpe metalen schrapers om de ruit van de ovendeur te reinigen, aangezien deze het oppervlak kunnen krassen en het glas kunnen doen barsten.
- De buitenoppervlakken, waaronder de ventilatieopeningen in de behuizing en de ovendeur, worden heet als u de functies COMBINATIE of GRILL gebruikt. Let daarom op bij het openen en sluiten van de deur en het plaatsers of verwijderen van voedsel en accessoires.

- Dit apparaat is niet geschikt voor gebruik met een externe timer of met een afzonderlijk systeem voor afstandsbediening.
- Gebruik alleen vaatwerk dat geschikt is voor gebruik in een magnetronoven.
- De magnetron is uitsluitend bedoeld voor het verwarmen van voedingsmiddelen en dranken. Wees voorzichtig bij het verwarmen van voedingsmiddelen die weinig vocht bevatten, bijv. brood, chocolade, koekjes en gebak. Deze kunnen gemakkelijk verbranden, uitdrogen of vuur vatten als ze te lang worden gekookt. We raden u niet aan om voedingsmiddelen te verwarmen die weinig vocht bevatten, zoals popcorn of papadums. Het drogen van voedingsmiddelen, kranten of kleding en het verwarmen van verwarmingskussens, slippers, sponzen, vochtige doeken, therapeutische pitzakken, hete waterflessen en dergelijke, kan leiden tot gevaar voor letsel, ontbranding of brand.
- De ovenlamp moet vervangen worden door een onderhoudstechnicus die door de fabrikant is opgeleid. Probeer NIET de buitenbehuizing van de oven te verwijderen.
- Gebruik geen metaalachtige bakjes of schotels met metaalachtige randen tijdens de magnetronfunctie. Hierdoor kunnen er vonken ontstaan.

Inhoud

Installatie en aansluiting	8
Plaatsing van uw oven.....	8
Belangrijke veiligheidsinstructies.....	9
Onderdelen van uw oven.....	14
Bedieningspaneel	15
Koken en ontdooien met de magnetron	16
Grillen	18
Combinatiekoken.....	19
Vragen en antwoorden	20
Verzorging van uw magnetronoven.....	21
Specificaties	22

Bedankt voor het aanschaffen van een Panasonic apparaat.

Panasonic Corporation Osaka, Japan
Importeur: Panasonic Marketing Europe GmbH
Panasonic Testing Centre,
Winsbergring 15, 22525 Hamburg, Duitsland

Installatie en aansluiting

Uw magnetronoven controleren

Pak uw magnetron uit, verwijder al het verpakkingsmateriaal en controleer de magnetron op schade, zoals deuken, beschadigde deurvergrendelingen of barsten in de deur. Waarschuw uw dealer onmiddellijk als u beschadigingen aantreft. Een beschadigde magnetronoven mag niet geïnstalleerd worden.

Aarding

■ Belangrijk!

**DIT APPARAAT DIENST VOOR UW
PERSOONLIJKE VEILIGHEID JUIST
GEAARD AANGESLOTEN TE WORDEN.**

Plaatsing van uw oven

Deze oven is uitsluitend bedoeld voor gebruik boven op een werkvlak. Hij is niet bedoeld voor ingebouwd gebruik of voor gebruik in een kast.

1. Zet het toestel op een platte, stevige ondergrond, minimaal 85 cm boven de vloer.
2. Wanneer de oven is geïnstalleerd dan moet op een eenvoudige wijze de stroom middels een schakelaar kunnen worden onderbroken of de stekker uit het stopcontact worden gehaald.
3. De magnetronoven kan alleen op de juiste wijze functioneren, indien er voldoende ventilatie is.

Plaatsing op een meubel:

Boven de magnetronoven moet een ruimte vrij gelaten worden van 15 cm, aan de achterzijde 10 cm, aan de zijkant 5 cm, en aan de andere zijkant een ruimte van meer dan 40 cm.

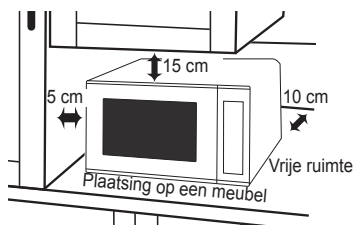

Indien uw stopcontact niet is geaard, is het de persoonlijke verantwoordelijkheid van de klant om het te laten vervangen door een correct geaarde wandcontactdoos.

Bedrijfsspanning

Het voltage dient in overeenstemming te zijn met de op het label van de oven opgegeven spanning. Wanneer een hogere spanning gebruikt wordt, kan dit brand of andere beschadigingen veroorzaken.

4. Plaats de magnetronoven niet vlak naast andere elektrische apparatuur of een gasfornuis.
5. Het netsnoer mag niet in aanraking komen met de buitenzijde van de oven houd het snoer uit de buurt van warme of hete oppervlakken. Laat het snoer niet over de rand van een tafel of aanrecht hangen. Dompel het snoer, de stekker of de oven niet onder in water.
6. Verwijder de voetjes van de magnetronoven niet.
7. Dit apparaat is bedoeld voor gebruik in huishoudelijke en soortgelijke toepassingen, zoals:
 - personeelskitchenette in winkels, kantoren en andere werkomgevingen;
 - boerderijen;
 - gebruik door klanten in hotels, motels en andere verblijfsomgevingen;
 - bed and breakfast-achtige omgevingen.Niet buitenshuis gebruiken.
8. Het is af te raden de oven in een vochtige omgeving te gebruiken.

9. De ventilatie-openingen niet blokkeren. Als deze openingen tijdens gebruik worden geblokkeerd, kan de oven oververhit raken. De oven wordt in dergelijk geval beschermd door thermisch beveiligingsapparatuur en de werking wordt pas na afkoelen hervat.
10. Dit apparaat is niet geschikt voor gebruik met een externe timer of met een afzonderlijk systeem voor afstandsbediening.

Belangrijke veiligheidsinstructies

1. De deurafdichtingen en de plaatsen hieromheen moeten worden schoongemaakt met een vochtige doek. Het apparaat moet gecontroleerd worden op beschadigingen aan de deurafdichtingen en de plaatsen rondom deze afdichtingen; indien er sprake van beschadiging is, mag het apparaat niet gebruikt worden totdat het door een door de fabrikant erkende onderhoudstechnicus gerepareerd is.
2. Probeer niet zelf reparaties uit te voeren aan de ovendeur, het bedieningspaneel, de veiligheidsvergrendelingsschakelaars of welk ander deel van de magnetronoven dan ook. Verwijder de behuizing van de magnetronoven niet; deze biedt bescherming tegen blootstelling aan microgolven. **Reparaties mogen uitsluitend door gekwalificeerd onderhoudspersoneel worden uitgevoerd.**
3. Gebruik dit apparaat niet, indien het NETSNOER en/of de STEKKER beschadigd zijn. Indien het apparaat niet goed functioneert, beschadigd of gevallen is, mogen in verband met de veiligheid reparaties uitsluitend uitgevoerd worden door onderhoudspersoneel welke door de fabrikant erkend zijn.
4. Indien het netsnoer beschadigd is, moet dit direct vervangen worden door de fabrikant, zijn onderhoudsagent of een gelijkaardige gekwalificeerde persoon om gevaar te voorkomen.
5. Ontploffingsgevaar bestaat indien voedsel of dranken in een gesloten blik of fles worden verwarmd.
6. Dit apparaat mag gebruikt worden door kinderen vanaf de leeftijd van 8 jaar en ouder en mensen met verminderde fysieke, zintuiglijke of mentale vermogens of gebrek aan ervaring en kennis mits zij onder toezicht staan of instructies hebben gekregen van iemand die verantwoordelijk is voor hun veiligheid bij het gebruik van het apparaat op een veilige wijze en zij de relevante risico's begrijpen. Kinderen mogen niet met het apparaat spelen. Reiniging en gebruikersonderhoud mogen zonder toezicht niet door kinderen uitgevoerd worden. Houd het apparaat en zijn snoer buiten bereik van kinderen jonger dan 8 jaar.

Belangrijke veiligheidsinstructies

Voor gebruik

- Alvorens voor de eerste keer, gebruik te maken van COMBINATIE of GRIL gebruik de oven zonder voedsel en toebehoren (inclusief glazen draaiplateau en roling) op GRIL gedurende 5 minuten. Hierdoor kan de olie die gebruikt wordt voor bescherming tegen roest worden verbrand. Dit is de enige keer dat de oven leeg wordt gebruikt.

Gebruik van uw magnetronoven

- Gebruik de oven uitsluitend voor het bereiden van voedsel. Deze magnetronoven is speciaal ontworpen voor het opwarmen en bereiden van voedsel. Gebruik de magnetronoven niet om chemische of andere niet eetbare producten te verwarmen.
- Voor gebruik dient u er zich van te verzekeren dat alle te gebruiken hulpmiddelen (schalen/bakvormen enz.) geschikt zijn voor gebruik in de magnetronoven.
- Gebruik de magnetronoven niet om voorwerpen in op te bergen.
- Het apparaat mag niet in MAGNETRON of COMBINATIE ZONDER VOEDING IN DE OVEN worden gebruikt. Door werking op deze manier kan het apparaat beschadigd raken.
- Als er rook vrijkomt of er een brand in de oven ontstaat, zet dan de tijdskeuze draaiknop op nul en houd de deur gesloten om eventuele vlammen te verstikken. Koppel het netsnoer los of sluit de stroom af met de zekering of de stroomschakelaar.

Werking van oven en grill

-  Waarschuwing! Hete oppervlakken. De buitenoppervlakken, waaronder de ventilatieopeningen in de behuizing en de oven deur, worden heet als u de functies COMBINATIE of GRILL gebruikt. Let daarom op bij het openen en sluiten van de deur en het plaatsen of verwijderen van voedsel en accessoires.
- De oven heeft twee verwarmingselementen aan de bovenkant van de ovenruimte. Na gebruik van de COMBINATIE- en GRIL-functie zullen deze oppervlakken erg heet zijn. Men moet er zorg voor dragen om de verwarmingselementen in de oven niet aan te raken.
Opmerking: Tijdens en na gebruik van deze functies zullen ook de oventoebehoren zeer heet zijn.

Werking van de ventilatormotor

- Na gebruik van de oven kan de ventilatormotor enkele minuten draaien om de elektrische componenten af te koelen. Dit is normaal en u kunt het voedsel eruit halen, ook al draait de ventilatormotor. U kunt in die tijd de oven nog steeds gebruiken.

Ovenlicht

- Voor vervanging van de lamp van de oven moet u contact opnemen met uw dealer.

Accessoires

- Er wordt een aantal toebehoren bij deze magnetronoven geleverd. Volg altijd de instructies op van het betreffende toebehoren.

Glazen draaiplateau

- Laat de oven niet werken zonder de rolring en het glazen plateau.
- Gebruik uitsluitend het glazen draaiplateau dat speciaal voor deze magnetronoven ontworpen is.
- Als het glazen draaiplateau heet is, moet het eerst afkoelen voordat u het schoonmaakt of in water onderdompelt.
- Het glazen draaiplateau kan in beide richtingen draaien.
- Indien het voedsel in de schaal op het plateau de wanden van de oven raakt, waardoor het draaien stopt, gaat het draaiplateau automatisch in de tegengestelde richting draaien. Dit is normaal.
- Bereid geen voedsel direct op het glazen draaiplateau. Doe het voedsel steeds in een magnetronveilige ovenschaal.

Rolring

- De rolring en de bodem van de oven moeten regelmatig worden schoongemaakt om lawaai en een teveel aan voedselresten te voorkomen.
- Gebruik altijd de rolring bij het koken met het glazen plateau.

Grill rooster

- Het grill rooster wordt gebruikt voor het bruiningsproces van kleine hoeveelheden en zorgt bovendien voor een goede circulatie van de warmte.
- Plaats geen metaalachtige verpakking direct op het grill rooster in COMBINATIE.
- Gebruik het grill rooster nooit als alleen de MAGNETRONFUNCTIE gebruikt wordt.

Kooktijd

- De in het kookboek vermelde kooktijden zijn bij benadering gegeven. Factoren, die invloed hebben op de kookduur, zijn: de begintemperatuur, de hoeveelheid voedsel en de materialen die voor het koken worden gebruikt.
- Begin met de minimale kooktijd om te voorkomen dat het voedsel te gaar wordt. Als het voedsel niet gaar genoeg geworden is, kunt u het altijd nog wat langer bereiden.

■ Belangrijk!

Als u het voedsel langer kookt dan de aanbevolen kooktijd, kan het bederven, en in extreme gevallen zelfs vlam vatten en de magnetronoven beschadigen.

Belangrijke veiligheidsinstructies

Kleine hoeveelheden voedsel

- Kleine hoeveelheden voedsel met een gering vochtgehalte kunnen uitdrogen, aanbranden of zelfs verbranden als ze te lang doorkoken. Indien het voedsel in de oven vlam vat, moet de oven deur gesloten blijven, de magnetronoven uitgezet worden en moet de stekker uit het stopcontact worden genomen.

Voedsel met weinig vocht

- De magnetron is uitsluitend bedoeld voor het verwarmen van voedingsmiddelen en dranken. Wees voorzichtig bij het verwarmen van voedingsmiddelen die weinig vocht bevatten, bijv. brood, chocolade, koekjes en gebak. Deze kunnen gemakkelijk verbranden, uitdrogen of vuur vatten als ze te lang worden gekookt. We raden u niet aan om voedingsmiddelen te verwarmen die weinig vocht bevatten, zoals popcorn of papadums. Het drogen van voedingsmiddelen, kranten of kleding en het verwarmen van verwarmingskussens, slippers, sponzen, vochtige doeken, therapeutische pitzakken, hete waterflessen en dergelijke, kan leiden tot gevaar voor letsel, ontbranding of brand.

Eieren

- Kook geen ongepelde eieren en verwarm geen hardgekookte eieren met de MAGNETRON functie. Er kan een te hoge druk in de eieren ontstaan, waardoor ze exploderen, zelfs na bereiding/verwarmen.

Niet-poreuze schil

- Voedsel zonder poreuze schil, zoals aardappelen, eierdooiers en worstjes, moeten doorprikt worden alvorens ze met de MAGNETRON-functie te bereiden. Zo voorkomt u dat ze exploderen.

Vleesthermometer

- Indien u gebruik maakt van een vleesthermometer voor vlees en gevogelte, gebruik deze dan alleen wanneer het voedsel buiten de magnetronoven is. Gebruik geen conventionele vleesthermometer binnen de Magnetronoven, omdat vonken kunnen optreden.

Vloeistoffen

- Indien vloeistoffen, zoals soep, sauzen en dranken opgewarmd worden in uw magnetronoven, kunnen deze zonder te gaan borrelen heter worden dan het kookpunt. Hierdoor kan de hete vloeistof plotseling gaan overkoken.

Om dit te voorkomen, kunnen de volgende stappen ondernomen worden:

- a Gebruik geen rechte glazen of bekers met smalle of toelopende bovenkant.
- b Niet te lang verwarmen.
- c Roer de vloeistof om alvorens deze in de oven te plaatsen en roer halverwege de opwarmtijd nogmaals om.
- d Laat de vloeistof na het verwarmen nog even in de oven staan en roer goed om voordat u de vloeistof uit de oven haalt.

Papier/kunststof

- Als u voedingsmiddelen gaat verwarmen in kunststof of papieren verpakkingen, dient u de oven regelmatig te controleren omdat deze verpakkingen bij oververhitting vlam kunnen vatten.
- Gebruik geen gerecycled papier (b.v. keukenrol), tenzij het papierproduct gekenmerkt is als zijnde veilig voor gebruik in een magnetronoven. Onzuiverheden in recycled papier kunnen in de magnetron vonken en/of brand veroorzaken.
- Verwijder metalen sluitingen van braadzakken voordat u deze in de oven plaatst.

Keukengerei/folie

- Verwarm nooit gesloten potjes of flessen omdat deze kunnen exploderen.
- Gebruik geen metaalachtige bakjes of schotels met metaalachtige randen tijdens de magnetronfunctie. Hierdoor kunnen er vonken ontstaan.

Zuigflessen/potjes babyvoeding

- De speen of deksel moeten verwijderd worden van zuigflessen of potjes babyvoedsel alvorens ze in de magnetronoven te plaatsen.
- Schud zuigflessen goed en roer de inhoud van de potjes met babyvoeding een paar maal om.
- Controleer de temperatuur van het te nuttigen voedsel voor zorgvuldig om verbranden te voorkomen.

Onderdelen van uw oven

1. Vrijgaveknop deur

Druk om de deur te openen. Het openen van de deur tijdens het koken zal het kookproces stoppen zonder het programma te annuleren. Het koken hervat zodra de deur is gesloten. Het is vrij veilig om de deur op elk moment tijdens een kookprogramma te openen en er is geen risico op magnetronblootstelling.

2. Doorkijkvenster

3. Ventilatie-openingen

4. Magnetronbuis (Niet verwijderen.)

5. Externe ventilatie-openingen

6. Bedieningspaneel

7. Netsnoer

8. Stekker

9. Glazen draaiplateau

10. Rolring

11. GRILL-elementen

12. Grill rooster

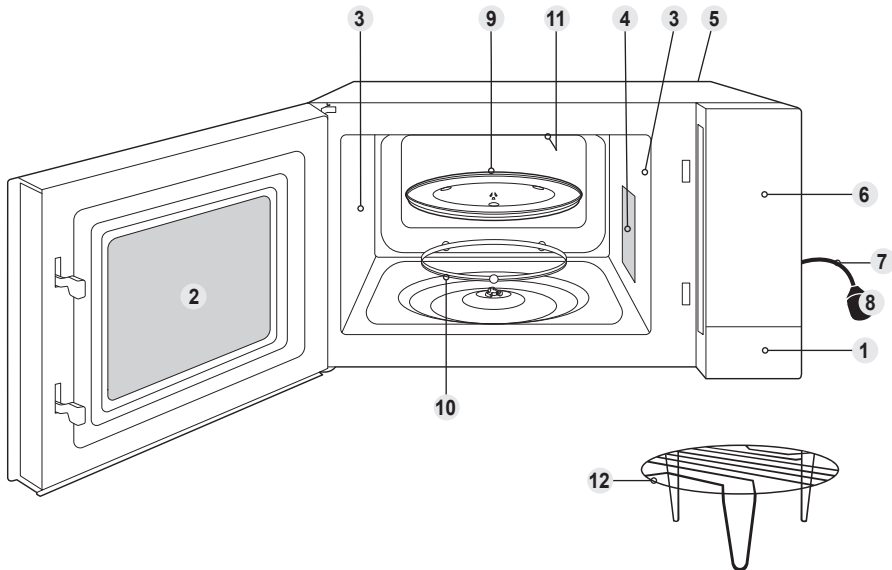

Identificatie- en waarschuwingsplaatjes zijn op de oven bevestigd.

■ Opmerking

Deze afbeelding is alleen ter referentie.

Bedieningspaneel

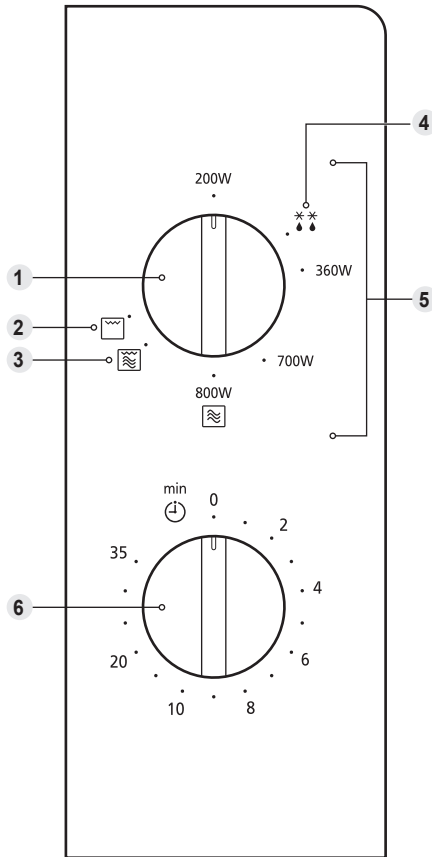

- 1 Draaiknop voor keuze van de kookfunctie**
- 2 Instelling grill**
- 3 Instelling combinatie**
- 4 Vermogen ontdooien**
- 5 Magnetronvermogen**
- 6 Tijdskeuze draaiknop**

• Uw bedieningspaneel kan er anders uitzien, maar de woorden en functies zullen hetzelfde zijn.

Koken en ontdooien met de magnetron

Het glazen draaiplateau dient tijdens het gebruik van de magnetron, altijd op de juiste positie geplaatst te zijn.

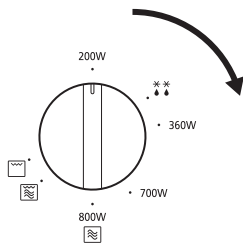

Draai de draaiknop om het gewenste vermogensniveau te selecteren.

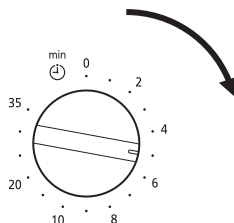

Draai de draaiknop om de kooktijd in te stellen.

Voor een korte kooktijd, draai de draaiknop tot over 5 minuten en pas dan tot de gewenste tijd aan.

Vermogensniveau	Magnetron
Hoog	800 W
Midden	700 W
Laag	360 W
Ontdooien ❄️	270 W
Opwarmen	200 W

■ Opmerkingen

1. Als de deur al gesloten is, zal de oven onmiddellijk beginnen met het koken/ontdooien.
2. Indien u het gerecht tijdens de bereiding wilt controleren, kunt u gewoon de deur openen. De magnetronoven stopt het proces automatisch. Om het kookproces te vervolgen, dient de deur gesloten te worden.
3. Om te stoppen met koken, draai de draaiknop voor de tijdskeuze naar de nulpositie. De kooktijd kan op elk moment tijdens de kookcyclus worden gereset door de draaiknop te draaien.
4. Zodra u het gerecht, nadat het kookproces afgerond is, uit de oven neemt, moet u controleren of de draaiknop voor de tijdskeuze op de nulpositie staat.
5. Na ongeveer de helft van de ontdooitijd, keer het voedsel om en verwijder het ontdooide deel/voedsel.
6. Het is aanbevolen om een ovenschaal met een inhoud van 2000 ml of minder te gebruiken.
7. Gebruik een ovenschaal met een breedte van minder dan 25 cm (inclusief handvaten) om te voorkomen dat deze de zijwanden van de oven aanraakt.
8. Haal een ovenschaal voorzichtig uit de oven om te voorkomen dat deze de bovenkant van de voorkant raakt. U kunt folie gebruiken om een ovenschaal af te dekken.

Ontdooien

NAGAARTIJDEN

Afzonderlijke porties voedsel kunnen praktisch onmiddellijk na het ontdooien bereid worden. Het is normaal dat grotere porties voedsel in het midden nog bevroren zijn. Alvorens te gaan bereiden minimaal een uur laten staan. Tijdens de rusttijd, wordt de temperatuur gelijkmatig verdeeld en wordt het voedsel door geleiding ontdooid. Opmerking: Indien het voedsel niet onmiddellijk bereid wordt, moet het in de koelkast bewaard worden. Ontdooid voedsel mag nooit opnieuw ingevroren worden zonder dat het eerst gekookt is.

GEHAKT OF BROKJES VLEES EN VIS



Omdat de buitenkant van dit soort voedsel snel ontdooit, moeten zij van elkaar gescheiden worden; breek het blok in regelmatige stukken tijdens het ontdooien en verwijder de stukjes die reeds ontdooid zijn.

KLEINE PORTIES VOEDSEL



Koteletten en stukken kip moeten zo snel mogelijk van elkaar gescheiden worden, zodat zij gelijkmatig en volledig ontdooien. Vettige delen en de uiteinden ontdooien sneller. Leg deze in de buurt van het midden van het draaiplateau.

BROOD

Voor brood is de standaard insteltijd noodzakelijk om deze geheel te ontdooien. De standaard insteltijd kan verkort worden door de sneden uiteen te halen of het brood in twee te snijden.

Grillen

GRILL is bijzonder nuttig voor dun gesneden vlees, koteletten, kebab, worstjes of stukken kip. Het is ook geschikt voor warme broodjes en alle gratingerichten.

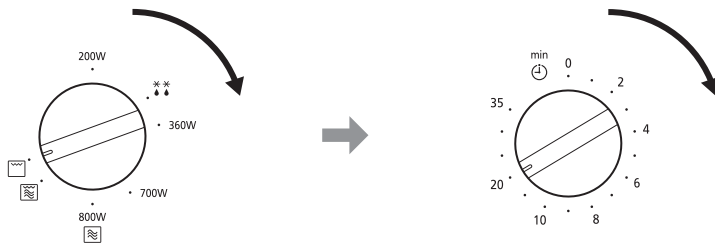

Draai de draaiknop om de GRIL-instelling te selecteren.

Draai de draaiknop om de kooktijd in te stellen. Voor een korte kooktijd, draai de draaiknop tot over 5 minuten en pas dan tot de gewenste tijd aan. Als de deur al is gesloten, begint de kooktijd onmiddellijk.

■ Opmerkingen

1. Plaats voedsel op een grill rooster op het glazen draaiplateau. Plaats er een hittebestendige schotel onder om vet en druppels op te vangen.
2. Tijdens het grillen dienen gerechten nooit afgedekt te zijn.
3. De oven NIET voorverwarmen.
4. In het GRILL-programma wordt geen magnetronvermogen gebruikt.
5. Bij de meeste gerechten is het noodzakelijk om deze, nadat ongeveer de helft van de bereidingstijd versteken is, te draaien. Voor het draaien van de gerechten moet u, nadat u de deur geopend heeft, heel VOORZICHTIG én met ovenhandschoenen, het rooster uit de magnetron nemen.
6. Plaats het voedsel na het te hebben omgedraaid terug in de oven en sluit de deur. Het koken wordt automatisch herstart. Het is vrij veilig om de deur van de oven op elk gewenst moment te openen om de voortgang van het voedsel te controleren terwijl het roostert.
7. De GRILL-elementen gaan tijdens het koken aan en uit - dit is normaal.
8. Raak het verwarmingselement boven in de ovenkamer NIET aan, terwijl de ovenruimte heet is. Het verwarmingselement kan nog steeds heet zijn.
9. Na het gebruik van GRILL is het mogelijk dat het product gedurende enige tijd niet werkt om oververhitting te voorkomen.
10. Raadpleeg opmerkingen 6-8 op pagina 16 voor meer informatie over het gebruik van een ovenschaal.

■ WAARSCHUWING!

Het GRILL rooster dient altijd tezamen met het glazen draaiplateau, in de juiste positie, gebruikt te worden. Neem het grill rooster uit de oven door het rooster en de vuurvaste plaat/schaal goed vast te houden. Gebruik ovenhandschoenen voor het uitnemen van accessoires. In verband met de hoge temperaturen dient u voorzichtig te zijn bij het plaatsen en of uitnemen van gerechten. Raak het glas aan de buitenzijde of de metalen delen aan de binnenkant van de oven derhalve niet aan.

Combinatiekoken

Bij het koken in **COMBINATIE** kookt het **MAGNETRON**-vermogen de voedingsmiddelen, terwijl de **GRILL** de traditionele bruine en krokante afwerking brengt.



Draai de draaiknop om de combinatie-instelling te selecteren.

Draai de draaiknop om de kooktijd in te stellen. Voor een korte kooktijd, draai de draaiknop tot over 5 minuten en pas dan tot de gewenste tijd aan. Als de deur al is gesloten, begint de kooktijd onmiddellijk.

■ Opmerkingen

1. Tijdens het koken kan het glazen draaiplateau vibreren. Dit heeft geen invloed op de kookprestaties.
2. Het grill rooster is ontworpen om te worden gebruikt voor **COMBINATIE** en **GRILL**. Gebruik nooit een ander metaalachtig accessoire, dan deze die bij de oven wordt geleverd. Plaats er een hittebestendige schotel onder om vet of druppels op te vangen.
3. Gebruik het grill rooster enkel zoals beschreven. Gebruik of bedien de oven **NIET** met minder dan 200 g voedingsmiddelen in een handmatig programma. Voor kleine hoeveelheden, kook niet met **COMBINATIE**, maar kook alleen met **GRIL** of **MAGNETRON** voor de beste resultaten.
4. Tijdens het bereiden van gerechten met de functie **COMBINATIE** dienen gerechten nooit afgedekt te zijn.
5. De oven bij de functie **COMBINATIE** niet voorverwarmen.
6. Bij een onjuist gewicht van gerechten of als het grill rooster beschadigd is of er per ongeluk een metaalachtige verpakking in de oven geplaatst is, kan het voorkomen dat er vonkontlading is. Vonkontlading zijn flitsen van blauw licht die in de magnetron worden gezien. Als dit gebeurt, stop de oven onmiddellijk.
7. Sommige voedingsmiddelen moeten op **COMBINATIE** worden gekookt zonder het grill rooster te gebruiken, bijv. gebraad, gratins, taart en puddingen. De voedingsmiddelen moeten in een hittebestendige, niet-metalen bord worden geplaatst en direct op het glazen draaiplateau worden gezet.
8. Gebruik geen plastic **MAGNETRON** recipiënten in **COMBINATIE** programma's (tenzij geschikt voor koken in **COMBINATIE**). Schotels moeten de warmte van de bovenste **GRILL** kunnen weerstaan. Hittebestendig glas of keramiek is ideaal.
9. Gebruik uw eigen metaalachtige schaalpjes of bakjes **NIET**, omdat de magnetronstralen het gerecht dan niet gelijkmatig kunnen verwarmen.
10. Raadpleeg opmerkingen 6-8 op pagina 16 voor meer informatie over het gebruik van een ovenschaal.

■ WAARSCHUWING!

Het **GRILL** rooster dient altijd tezamen met het glazen draaiplateau, in de juiste positie, gebruikt te worden. Neem het grill rooster uit de oven door het rooster en de vuurvaste plaat/schaal goed vast te houden. Gebruik ovenhandschoenen voor het uitnemen van accessoires. In verband met de hoge temperaturen dient u voorzichtig te zijn bij het plaatsen en of uitnemen van gerechten. Raak het glas aan de buitenzijde of de metalen delen aan de binnenkant van de oven derhalve niet aan.

Vragen en antwoorden

V: Waarom kan de oven niet worden ingeschakeld?

- A: Controleer het volgende wanneer de oven niet kan worden ingeschakeld:
1. Is de stekker goed aangesloten?
Neem de stekker uit het stopcontact, wacht tien seconden en steek de stekker weer in het stopcontact.
 2. Controleer de zekering en de stroomonderbreker.
Schakel de stroomonderbreker in of vervang de zekering als hij uitgeschakeld resp. doorgeslagen is.
 3. Indien de stroomonderbreker of de zekering in orde zijn, probeer dan een ander apparaat op het stopcontact aan te sluiten. Indien het andere apparaat werkt, is er waarschijnlijk een probleem met de oven. Indien het andere apparaat niet werkt, is er waarschijnlijk een probleem met het stopcontact. Indien het er naar uitziet dat er een probleem met de oven is, moet contact opgenomen worden met een erkend servicecentrum.

V: Mijn oven stoort mijn TV-toestel. Is dit normaal?

- A: Er kan een bepaalde mate van storing op de radio en TV optreden wanneer de oven wordt gebruikt. Deze storing is gelijk aan het soort interferentie dat veroorzaakt wordt door kleine huishoudelijke apparaten zoals mixers, stofzuigers, haardrogers e.d. Dit duidt niet op een storing in uw magnetronoven.

V: Soms komt er warme lucht uit de ventilatie-openingen van de oven. Waarom?

- A: De warmte afkomstig van het bereiden van het voedsel verwarmt de lucht in de oven. Deze warme lucht wordt de oven uitgeleid via het luchtstroompatroon in de oven. Deze lucht bevat geen magnetronstraling. De ventilatie-openingen van de oven mogen nooit geblokkeerd worden.

V: Kan ik in de oven gebruik maken van een gewone thermometer?

- A: Dit kan uitsluitend tijdens het GRILLEN. Het metaal in sommige thermometers kan vonkontlading in uw oven veroorzaken en mag niet gebruikt worden tijdens MAGNETRON en COMBINATIE koken.

V: Tijdens het COMBINATIE koken hoor ik zoemende en klikkende geluiden in de oven. Wat is de oorzaak van deze geluiden?

- A: Deze geluiden worden veroorzaakt door het automatisch overschakelen van de oven van MAGNETRON op GRIL voor het realiseren van de juiste COMBINATIE-afstellingen. Dit is normaal.

V: Mijn oven heeft een geur en genereert rook bij gebruik van de COMBINATIE en GRIL-functie. Waarom?

- A: Na herhaaldelijk gebruik wordt het aanbevolen de oven schoon te maken en de oven gedurende 5 minuten zonder voedingsmiddelen, glazen draaiplateau en rolring op GRIL te laten werken. Dit verbrandt elk voedingsmiddel, residu of olie die een geur en/of rook kan veroorzaken.

Verzorging van uw magnetronoven

1. De stekker van de oven moet uit het stopcontact worden verwijderd alvorens deze te reinigen.
2. Houd de deurafdichtingen en de plaatsen hieromheen schoon. Wanneer er spetters voedsel of vloeistof tegen de ovenwand, keramische plaat, de deurafdichtingen of het gebied eromheen zijn gekomen, veeg dit dan af met een vochtige doek. Als zij zeer vuil zijn geworden mag gebruik gemaakt worden van een mild reinigingsmiddel. Het gebruik van agressieve reinigings-middelen of schuurponsjes wordt niet aanbevolen. Vermijd het reinigen van de magnetronbuis aan de rechterkant van de ovenkamer.
GEBRUIK GEEN COMMERCIELE OVENREINIGERS.
3. Gebruik geen ruwe, schurende reinigingsmiddelen of scherpe metalen schrapers om de ruit van de ovendeur te reinigen, aangezien deze het oppervlak kunnen krassen en het glas kunnen doen barsten.
4. De buitenzijde van de oven moet worden schoongemaakt met een vochtige doek. Ter voorkoming van schade aan de onderdelen binnen in de oven, mag er geen water via de ventilatie-openingen naar binnen sijpelen.
5. Als het bedieningspaneel vies wordt, maak het schoon met een zachte doek. Gebruik geen harde wasmiddelen of schuurmiddelen op het bedieningspaneel. Wanneer u het bedieningspaneel schoonmaakt, laat de ovendeur open om te voorkomen dat de oven per ongeluk wordt ingeschakeld. Na het reinigen, verzeker u ervan dat de draaiknop voor de tijdskeuze op de nulpositie staat.
6. Als er dampvorming is op de binnen- of buitenkant van de ovendeur, veegt u dit af met een zachte doek. Dit kan optreden als de oven onder hoge vochtigheidsomstandigheden wordt gebruikt en is op geen enkele wijze de aanduiding voor een storing van het apparaat.
7. Van tijd tot tijd moet het glazen draaiplateau verwijderd worden om het schoon te maken. Reinig het draaiplateau in warm water met een afwasmiddel of in een vaatwasmachine.
8. De rolring en de holte in de bodem van de oven moeten regelmatig worden schoongemaakt om overdreven lawaai te voorkomen. Veeg de holte in de bodem van de oven schoon met een zacht detergent en heet water, en droog het af met een schone doek. Was de rolring in zacht zeepwater. Bij een regelmatig gebruik worden kookdampen verzameld. Dit heeft echter geen invloed op de holte in de bodem van de oven of op de wielen van de rolring. Na het verwijderen van de rolring uit de holte in de bodem van de oven om deze schoon te maken, zorg ervoor dat deze goed wordt teruggeplaatst.
9. Wanneer u de functies GRILL of COMBINATIE gebruikt, dan zal bepaald voedsel onvermijdelijk vetspetters veroorzaken op de ovenwanden. Indien de oven niet van tijd tot tijd gereinigd wordt, kan hij tijdens het gebruik gaan "roken".
10. Gebruik geen stoomreiniger voor het reinigen.
11. De magnetronoven mag uitsluitend door gekwalificeerd servicepersoneel worden gerepareerd. Neem voor onderhoud en reparaties van de oven contact op met de dichtstbijzijnde erkende verdeler.
12. Als u de oven niet schoon houdt, is het mogelijk dat de kwaliteit van de oppervlakken vermindert waardoor de levensduur van het toestel verkort en er mogelijk gevaarlijke situaties ontstaan.
13. Houd ventilatie-openingen altijd zuiver. Controleer dat stof of andere materialen de ventilatie-openingen boven-, onder- of achteraan de oven niet blokkeren. Een blokkering van de ventilatie-openingen kan leiden tot oververhitting en de werking van de oven hinderen. Een blokkering van de luchtuitlaten kan oververhitting veroorzaken die een invloed kan hebben op de werking van de oven en mogelijk een gevaarlijke situatie kan opleveren.

Specificaties

Netvoeding:	230 V, 50 Hz
Stroomverbruik:	Maximum; 1250 W Magnetron; 1250 W Grill; 1000 W
Capaciteit:	Magnetron; 800 W (IEC-60705) Grill verwarmings; 1000 W
Buitenafmetingen:	440 mm (B) x 333 mm (D) x 258 mm (H)
Binnenafmetingen:	306 mm (B) x 305 mm (D) x 215 mm (H)
Totaal volume van de ovenkamer:	20 L
Diameter van het glazen draaiplateau:	255 mm
Bedrijfsfrequentie:	2450 MHz
Netto gewicht:	12 kg
Lawaai:	L_{WA} 63 dB

De aangegeven afmetingen en gewicht zijn bij benadering.

De specificaties kunnen zonder nadere aankondiging worden gewijzigd.

Dit product is een apparaat dat voldoet aan de Europese norm voor EMC-storingen (EMC = Elektromagnetische Compatibiliteit) EN 55011. Volgens deze norm is dit product een apparaat van groep 2, klasse B en ligt binnen de vereiste grenzen. Groep 2 betekent dat radiofrequente energie opzettelijk wordt gegenereerd in de vorm van elektromagnetische straling met als doel het verwarmen of koken van voedingsmiddelen. Klasse B betekent dat dit product in normale huishoudelijke ruimten mag worden gebruikt.



Informatie over de Verwijdering van Afval van Elektrische en Elektronische Apparaten

Dit symbool op de producten en/of begeleidende documenten

betekent dat gebruikte elektrische en elektronische producten niet mogen worden gemengd met gewoon huishoudelijk afval.

Voor een correcte behandeling, herstel en recyclage moet u deze producten naar de aangeduide verzamelpunten brengen waar ze gratis zullen worden aanvaard.

In sommige landen kunt u uw producten ook teruggeven aan uw lokale handelaar bij de aankoop van een gelijkwaardig, nieuw product.

Een correcte verwijdering van dit product zal een bijdrage leveren tot het behoud van waardevolle hulpbronnen en tot het voorkomen van alle mogelijke negatieve gevolgen voor de gezondheid van de mens en voor het milieu die een ongeschikte behandeling van het afval zou kunnen opleveren. Vraag meer details over een verzamelpunt in uw buurt bij de lokale overheid.

De nationale wetgeving kan boeten voorzien voor een verkeerde verwijdering van dit afval.

Voor zakelijke gebruikers in de Europese Unie

Wanneer u elektrische en elektronische apparaten wilt verwijderen, zoekt u best contact met uw handelaar of leverancier voor meer informatie.

Informatie over de Verwijdering in andere Landen buiten de Europese Unie

Dit symbool geldt slechts in de Europese Unie.

Wanneer u dit product wilt verwijderen, zoekt u best contact met uw lokale overheid of handelaar voor meer informatie over de correcte verwijderingsmethode.

- Instruções de segurança importantes. Antes de utilizar este forno, leia atentamente estas instruções e precauções e guarde-as para referência futura.
- Aviso! O aparelho deve ser inspecionado para detetar danos nos vedantes da porta e nas respetivas áreas circundantes e, se estas áreas estiverem danificadas, o aparelho não deve ser utilizado até ser reparado por um técnico de assistência formado pelo fabricante.
- Aviso! Não tente modificar, ajustar ou reparar a porta, a caixa do painel de controlo, os interruptores de bloqueio de segurança ou qualquer outra peça do forno. Não retire o painel exterior do forno e que o protege contra a exposição à energia do micro-ondas. As reparações devem ser efetuadas apenas por um técnico de assistência qualificado.
- Aviso! Os líquidos e outros alimentos não devem ser aquecidos em recipientes fechados pois estes podem rebentar.
- Aviso! Quando se aquecem líquidos como, por exemplo, sopa, molhos e bebidas no forno micro-ondas, pode ocorrer a fervura do líquido sem o aparecimento das bolhas habituais. Isto pode resultar num derramamento súbito do líquido quente.
- Aviso! O conteúdo dos biberões e dos frascos de comida para bebés deve ser mexido ou agitado. A temperatura tem de ser verificada antes do consumo para evitar queimaduras.

- **Aviso!** O aparelho e respectivas peças acessíveis ficam quentes durante a utilização. Tenha cuidado e evite tocar na resistência de aquecimento no interior do micro-ondas. As crianças com menos de 8 anos de idade devem ser mantidas afastadas, exceto se supervisionadas continuamente.
- **Aviso!** O aparelho deve ser desligado da fonte de alimentação durante os serviços de assistência e substituição de peças. Após a remoção da ficha de alimentação, esta deve permanecer visível ao técnico de assistência para assegurar que a ficha não é ligada inadvertidamente.
- **Aviso!** Antes de substituir a lâmpada, certifique-se de que o aparelho está desligado para evitar a ocorrência de um choque elétrico.
- Este aparelho pode ser utilizado por crianças a partir dos 8 anos de idade inclusive e por pessoas com capacidades físicas, sensoriais ou mentais reduzidas ou com pouca experiência e conhecimento desde que sejam supervisionadas ou instruídas por uma pessoa responsável pela sua segurança no que diz respeito ao uso do aparelho de uma forma segura e que compreendam os riscos envolvidos. As crianças não devem brincar com o aparelho. A limpeza e manutenção não devem ser levadas a cabo por crianças sem supervisão. Mantenha o aparelho e o respetivo cabo fora do alcance de crianças com menos de 8 anos de idade.

- Quando este forno estiver instalado, deverá ser fácil isolar o aparelho da fonte de energia desligando a ficha ou através de um disjuntor.
- Se o cabo de alimentação estiver danificado, tem de ser substituído pelo respetivo fabricante ou centro de assistência ou por um técnico qualificado para evitar um acidente.
- Não coloque este micro-ondas próximo de um fogão a gás ou elétrico.
- Este micro-ondas destina-se a utilização exclusiva num balcão. Não deve ser embutido nem colocado no interior de um armário.
- O forno tem de ser instalado numa superfície plana e estável, a uma altura do chão mínima de 85 cm, com a parte posterior voltada para uma parede de fundo. Se um dos lados do forno ficar encostado a uma parede, o outro lado ou a parte superior não podem ficar tapados. Reserve um espaço de 15 cm na parte superior do forno.
- Quando aquecer alimentos em recipientes de plástico ou papel, esteja atento ao forno uma vez que este tipo de recipientes incendeia-se se for aquecido durante demasiado tempo.
- Se for emitido fumo ou ocorrer um incêndio no forno, rode o Comando de seleção do tempo para a posição zero e mantenha a porta fechada de modo a extinguir as chamas. Desligue o cabo de corrente, ou desligue a eletricidade no painel de fusíveis ou no disjuntor.

- Este aparelho destina-se a utilização doméstica e aplicações semelhantes tais como:
 - áreas de cozinha de funcionários de lojas, escritórios e outros ambientes de trabalho;
 - habitações agrícolas;
 - clientes de hotéis, motéis e outros ambientes do tipo residencial;
 - alojamentos com pequeno almoço.
- Não cozinhe ovos com a casca nem aqueça ovos cozidos inteiros na função MICRO-ONDAS. A pressão pode acumular-se e os ovos podem rebentar, mesmo depois de o aquecimento por micro-ondas ter terminado.
- Limpe o interior do forno, os vedantes da porta e as áreas circundantes regularmente. Sempre que salpicos de alimentos ou líquidos derramados adiram às paredes do forno, vedantes da porta e áreas circundantes, limpe com um pano húmido. Poderá ser utilizado um detergente suave se estas áreas ficarem muito sujas. A utilização de detergentes fortes ou abrasivos não é recomendada.
- **NÃO UTILIZE PRODUTOS COMERCIAIS DE LIMPEZA DE FORNOS.**
- Quando utilizar o modo GRELHADOR ou COMBINADO, é inevitável que alguns alimentos salpiquem gordura para as paredes do forno. Se o forno não for limpo periodicamente, pode começar a “fazer fumo” durante a utilização.

- A falta de limpeza do micro-ondas poderá levar à deterioração das superfícies, o que poderá afetar negativamente o tempo de vida útil do aparelho e possivelmente resultar numa situação de perigo.
- Não deve ser utilizado nenhum produto de limpeza a vapor para limpar o forno.
- Não utilize produtos de limpeza fortes ou abrasivos nem raspadores metálicos afiados para limpar o vidro da porta do forno pois podem riscar a superfície, provocando a quebra do vidro.
- As superfícies externas do forno, incluindo as saídas de ar do gabinete e a porta do forno ficam quentes durante as funções COMBINADO e GRELHADOR. Tenha cuidado ao abrir ou fechar a porta e ao colocar ou retirar alimentos e acessórios.
- Este aparelho não foi concebido para funcionar mediante um temporizador externo ou um sistema de controlo remoto independente.
- Use apenas utensílios adequados para uso em fornos micro-ondas.

- O forno micro-ondas destina-se a aquecer apenas alimentos e bebidas. Tenha cuidado quando estiver a aquecer alimentos com baixo nível de humidade como, por exemplo, pão, chocolate, bolachas e bolos. Estes podem queimar, secar ou incendiar-se facilmente se cozinhados durante muito tempo. Recomendamos que não aqueça alimentos com baixo nível de humidade, tais como pipocas ou crepes. Tentar secar comida, jornais ou roupa e aquecer almofadas de aquecimento, chinelos, esponjas, panos húmidos, sacos de trigo terapêuticos, garrafas térmicas e produtos semelhantes pode provocar ferimentos, ignição ou um incêndio.
- A lâmpada do micro-ondas deverá ser substituída por um técnico de assistência formado pelo fabricante. NÃO tente retirar o revestimento exterior do micro-ondas.
- Não devem ser utilizados recipientes metálicos ou pratos com rebordo metálico durante a cozedura por micro-ondas. Nestas situações, irão surgir faíscas.

Índice

Instalação e ligação.....	8
Colocação do micro-ondas.....	8
Instruções de segurança importantes	9
Descrição do micro-ondas.....	14
Painel de controlo.....	15
Cozedura e descongelação no micro-ondas	16
Grelhador.....	18
Cozedura no modo combinado	19
Perguntas e respostas.....	20
Cuidados a ter com o micro-ondas.....	21
Especificações.....	22

Obrigado por ter adquirido um produto da Panasonic.

Panasonic Corporation Osaca, Japão
Importador: Panasonic Marketing Europe GmbH
Panasonic Testing Centre,
Winsbergring 15, 22525 Hamburgo, Alemanha

Instalação e ligação

Examinar o forno micro-ondas

Desembale o micro-ondas, retire todo o material de embalagem e examine o micro-ondas para verificar se existem quaisquer danos, tais como amolgadelas, dobradiças de porta danificadas ou fendas na porta. Se encontrar algum dano, avise o seu distribuidor imediatamente. Não instale um forno micro-ondas danificado.

Instruções para ligação à terra

■ Importante!

ESTA UNIDADE DEVERÁ SER CORRECTAMENTE LIGADA À TERRA POR MOTIVOS DE SEGURANÇA PESSOAL.

Se a tomada CA utilizada não tiver ligação à terra, é da responsabilidade pessoal do cliente mandar substituí-la por uma tomada com ligação à terra adequada.

Voltagem de funcionamento

A voltagem utilizada deverá ser a que está indicada na etiqueta do micro-ondas. Se for utilizada uma voltagem superior à especificada, poderá provocar um incêndio ou outros danos.

Colocação do micro-ondas

Este micro-ondas destina-se a utilização exclusiva num balcão. Não deve ser embutido nem colocado no interior de um armário.

1. Coloque o micro-ondas numa superfície plana e estável, a mais de 85 cm do chão.
2. Quando este forno estiver instalado, deverá ser fácil isolar o aparelho da fonte de energia desligando a ficha ou através de um disjuntor.
3. Para obter um funcionamento eficaz, assegure uma circulação de ar suficiente para o micro-ondas.

Utilização no balcão:

Reserve um espaço de 15 cm na parte superior do micro-ondas, 10 cm na parte posterior e 5 cm num dos lados. O outro lado tem de ter uma área disponível mínima de 40 cm.

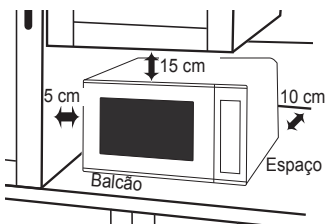

4. Não coloque este micro-ondas próximo de um fogão a gás ou elétrico.
5. O cabo de corrente não deve estar em contacto com o exterior do micro-ondas. Afaste o cabo de superfícies quentes. Não deixe o cabo pendurado na extremidade de uma mesa ou balcão. Não mergulhe o cabo, a ficha ou o micro-ondas em água.
6. Os pés do micro-ondas não devem ser retirados.
7. Este aparelho destina-se a utilização doméstica e aplicações semelhantes tais como:
 - áreas de cozinha de funcionários de lojas, escritórios e outros ambientes de trabalho;
 - habitações agrícolas;
 - clientes de hotéis, motéis e outros ambientes do tipo residencial;
 - alojamentos com pequeno almoço.Não o utilize no exterior.
8. Evite utilizar o micro-ondas em ambientes de humidade elevada.

9. Não tape as saídas de ar. Se estas saídas forem tapadas durante o funcionamento, o micro-ondas pode aquecer em demasia. Neste caso, o micro-ondas será protegido por um mecanismo de segurança térmica e retomará o funcionamento apenas depois de ter arrefecido.
10. Este aparelho não foi concebido para funcionar mediante um temporizador externo ou um sistema de controlo remoto independente.

Instruções de segurança importantes

1. Os vedantes da porta e as respetivas áreas circundantes devem ser limpos com um pano humedecido. O aparelho deve ser inspecionado para detetar danos nos vedantes da porta e nas respetivas áreas circundantes e, se estas áreas estiverem danificadas, o aparelho não deve ser utilizado até ser reparado por um técnico de assistência formado pelo fabricante.
2. Não tente modificar, ajustar ou reparar a porta, a caixa do painel de controlo, os interruptores de bloqueio de segurança ou qualquer outra peça do forno. Não retire o painel exterior do forno e que o protege contra a exposição à energia do micro-ondas. **As reparações devem ser efetuadas apenas por um técnico de assistência qualificado.**
3. Não utilize este aparelho se o CABO OU A FICHA estiverem danificados, se não estiver a funcionar corretamente ou se o tiver deixado cair. É perigoso tentar reparar o micro-ondas, pelo que só um técnico de assistência formado pelo fabricante o deverá fazer.
4. Se o cabo de alimentação estiver danificado, tem de ser substituído pelo respetivo fabricante, pelo centro de assistência ou por um técnico qualificado para evitar um acidente.
5. Os líquidos e outros alimentos não devem ser aquecidos em recipientes fechados pois estes podem rebentar.
6. Este aparelho pode ser utilizado por crianças a partir dos 8 anos de idade inclusive e por pessoas com capacidades físicas, sensoriais ou mentais reduzidas ou com pouca experiência e conhecimento desde que sejam supervisionadas ou instruídas por uma pessoa responsável pela sua segurança no que diz respeito ao uso do aparelho de uma forma segura e que compreendam os riscos envolvidos. As crianças não devem brincar com o aparelho. A limpeza e manutenção não devem ser levadas a cabo por crianças sem supervisão. Mantenha o aparelho e o respetivo cabo fora do alcance de crianças com menos de 8 anos de idade.

Instruções de segurança importantes

Antes de utilizar

- Antes de utilizar a função COMBINADO ou GRELHADOR pela primeira vez, use o forno sem alimentos e acessórios (incluindo o prato de vidro e o aro de rodas) no modo GRELHADOR durante 5 minutos. Assim queimar o óleo que é usado para proteção contra a ferrugem. Esta é a única vez que o forno será usado vazio.

Utilização do micro-ondas

- Não utilize o micro-ondas para outros efeitos que não a preparação de alimentos. Este micro-ondas foi concebido especificamente para aquecer ou cozinhar alimentos. Não o utilize para aquecer produtos químicos ou outros produtos que não sejam alimentos.
- Antes de utilizar, verifique se os utensílios/recipientes são adequados para utilização em fornos micro-ondas.
- Quando o micro-ondas não estiver a ser utilizado, não guarde objetos no seu interior devido ao perigo de o micro-ondas ser ligado acidentalmente.
- O aparelho não pode ser utilizado no modo MICRO-ONDAS ou COMBINADO SEM ALIMENTOS NO INTERIOR. Se ocorrer alguma destas situações, pode danificar o aparelho.
- Se for emitido fumo ou ocorrer um incêndio no forno, rode o Comando de seleção do tempo para a posição zero e mantenha a porta fechada de modo a extinguir as chamas. Desligue o cabo de corrente, ou desligue a eletricidade no painel de fusíveis ou no disjuntor.

Utilização da função de aquecimento

-  Atenção! Superfícies quentes
As superfícies externas do forno, incluindo as saídas de ar do gabinete e a porta do forno ficam quentes durante as funções COMBINADO e GRELHADOR. Tenha cuidado ao abrir ou fechar a porta e ao colocar ou retirar alimentos e acessórios.
- O micro-ondas está equipado com dois aquecedores situados na parte superior do inferior micro-ondas. Depois de utilizar a função de COMBINADO e GRELHADOR, estas superfícies estarão bastante quentes. Tenha cuidado e evite tocar na resistência de aquecimento no interior do micro-ondas.
Nota: Durante a cozedura e depois de cozinhar através destas funções, os acessórios do forno ficam bastante quentes.

Funcionamento da ventoinha

- Depois de o micro-ondas ser utilizado, a ventoinha pode ficar a funcionar durante breves minutos para arrefecer os componentes elétricos. Esta situação é normal e pode retirar os alimentos do micro-ondas mesmo enquanto a ventoinha estiver em funcionamento. Pode continuar a utilizar o micro-ondas durante este período.

Lâmpada do micro-ondas

- Quando for necessário substituir a lâmpada do micro-ondas, contacte o distribuidor.

Acessórios

- O micro-ondas é fornecido com uma grande variedade de acessórios. Siga sempre as instruções apresentadas para a utilização dos acessórios.

Prato de vidro

- Não utilize o micro-ondas sem o aro de rodas e o prato de vidro instalados.
- Nunca utilize outro tipo de prato de vidro que não o concebido especificamente para este micro-ondas.
- Se o prato de vidro estiver quente, deixe-o arrefecer antes de limpar ou passar por água.
- O prato de vidro pode rodar em qualquer direção.
- Se os alimentos ou o recipiente do cozinhado colocados no prato de vidro tocarem nas paredes do micro-ondas e o prato parar de rodar, este irá rodar automaticamente na direção oposta. Esta situação é normal.
- Não cozinhe alimentos diretamente sobre o prato de vidro. Coloque sempre os alimentos num prato adequado para micro-ondas.

Aro de rodas

- O aro de rodas e a superfície inferior do micro-ondas devem ser limpos frequentemente para evitar ruídos e a acumulação de restos de alimentos.
- O aro de rodas e o prato de vidro têm ser utilizados na cozedura dos alimentos em todas as circunstâncias.

Grelha redonda

- A grelha redonda é utilizada para facilitar o alourar de pequenos pratos e contribuir para uma boa circulação do calor.
- Não utilize recipientes metálicos diretamente sobre a grelha redonda no modo COMBINADO.
- Não utilize a grelha redonda no modo único de MICRO-ONDAS.

Tempos de cozedura

- O tempo de cozedura depende da condição, da temperatura, da quantidade de alimentos e do tipo de utensílios de cozinha.
- Comece pelo tempo de cozedura mínimo para ajudar a evitar que os alimentos fiquem cozidos demais. Se os alimentos não estiverem suficientemente cozinhados, pode sempre cozinhá-los durante mais algum tempo.

■ Importante!

Se o tempo de cozedura recomendados forem excedidos, os alimentos irão estragar-se e, em circunstâncias extremas, podem incendiar-se e possivelmente danificar o interior do micro-ondas.

Instruções de segurança importantes

Pequenas quantidades de alimentos

- Pequenas quantidades de alimentos ou alimentos com um conteúdo de baixa humidade podem queimar-se, secar ou incendiar-se, se forem cozinhados durante muito tempo. Se os materiais no interior do micro-ondas se incendiarem, mantenha a porta do micro-ondas fechada, desligue o micro-ondas e retire a ficha da tomada.

Alimentos com baixo nível de humidade

- O forno micro-ondas destina-se a aquecer apenas alimentos e bebidas. Tenha cuidado quando estiver a aquecer alimentos com baixo nível de humidade como, por exemplo, pão, chocolate, bolachas e bolos. Estes podem queimar, secar ou incendiar-se facilmente se cozinhados durante muito tempo. Recomendamos que não aqueça alimentos com baixo nível de humidade, tais como pipocas ou crepes. Tentar secar comida, jornais ou roupa e aquecer almofadas de aquecimento, chinelos, esponjas, panos húmidos, sacos de trigo terapêuticos, garrafas térmicas e produtos semelhantes pode provocar ferimentos, ignição ou um incêndio.

Ovos

- Não cozinhe ovos com a casca nem aqueça ovos cozidos inteiros na função MICRO-ONDAS. A pressão pode acumular-se e os ovos podem rebentar, mesmo depois de o aquecimento por micro-ondas ter terminado.

Picar casca/pele

- Os alimentos com casca ou pele não porosas, tais como batatas, gemas de ovos e salsichas têm de ser picados antes de serem cozinhados no modo de MICRO-ONDAS para não se incendiarem.

Termómetro para carne

- Utilize um termómetro para carne, para verificar o grau de cozedura de assados e aves, apenas quando a carne tiver sido retirada do micro-ondas. Não utilize um termómetro para carne convencional no forno micro-ondas, pois pode originar faíscas.

Líquidos

- Quando se aquecem líquidos como, por exemplo, sopa, molhos e bebidas no forno micro-ondas, pode ocorrer a fervura do líquido sem o aparecimento das bolhas habituais. Isto pode resultar num derramamento súbito do líquido quente.
Para evitar esta possibilidade, devem seguir-se estes passos:
 - a Evite utilizar recipientes facetados e estreitos.
 - b Não aqueça em demasia.
 - c Agite o líquido antes de colocar o recipiente no micro-ondas e faça-o novamente a meio do tempo de cozedura.
 - d Depois do aquecimento, deixe-o permanecer no micro-ondas durante alguns instantes e, antes de retirar o recipiente com cuidado, agite-o novamente.

Papel/plástico

- Quando aquecer alimentos em recipientes de plástico ou papel, esteja atento ao forno uma vez que este tipo de recipientes incendeia-se se for aquecido durante demasiado tempo.
- Não utilize produtos de papel reciclado (por exemplo, rolo de papel de cozinha), a não ser que, na etiqueta do produto de papel, esteja indicado que o produto é seguro para utilização em micro-ondas. Os produtos de papel reciclado podem conter impurezas que podem provocar faíscas e/ou incêndios durante a utilização.
- Retire os anéis metálicos dos sacos para assar antes de colocar os sacos no micro-ondas.

Utensílios/metals

- Não aqueça latas ou garrafas fechadas, pois podem rebentar.
- Não devem ser utilizados recipientes metálicos ou pratos com rebordo metálico durante a cozedura por micro-ondas. Nestas situações, irão surgir faíscas.

Biberões/frascos de comida para bebés

- O topo e a tetina ou tampa têm de ser retirados dos biberões e dos frascos de comida para bebés, antes de serem colocados no micro-ondas.
- O conteúdo dos biberões e dos frascos de comida para bebés deve ser mexido ou agitado.
- A temperatura tem de ser verificada antes do consumo para evitar queimaduras.

Descrição do micro-ondas

1. Botão de abertura da porta

Exerça pressão para abrir a porta. Se abrir a porta do forno durante a cozedura, o processo será interrompido sem cancelar o programa. O processo de cozedura será retomado assim que a porta for fechada. Não há qualquer perigo em abrir a porta do forno durante um programa de cozedura e não há qualquer risco de exposição às micro-ondas.

2. Janela do micro-ondas

3. Saídas de ar

4. Guia de alimentação do micro-ondas (Não remova.)

5. Saídas de ar externas

6. Painel de controlo

7. Cabo de alimentação

8. Ficha

9. Prato de vidro

10. Aro de rodas

11. Resistência de grelhador

12. Grelha redonda

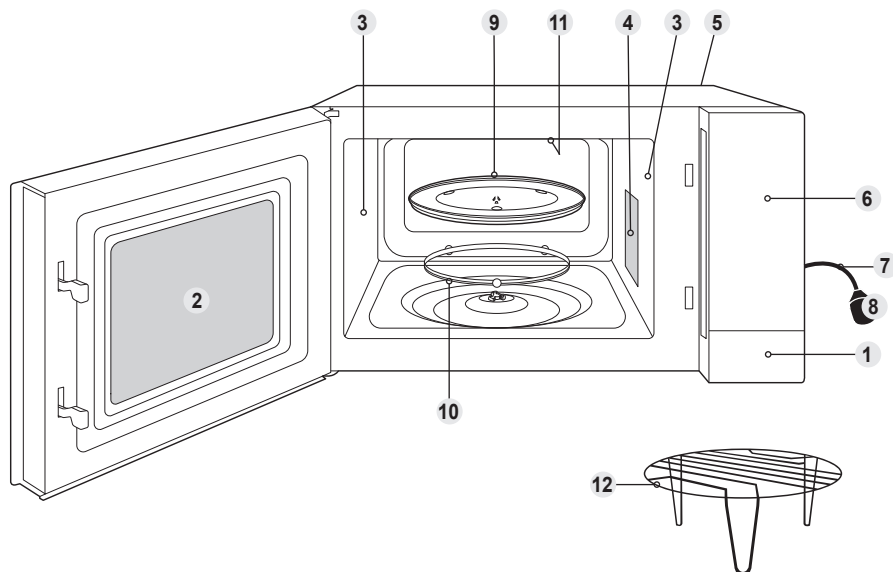

As etiquetas de identificação e de aviso estão afixadas na superfície externa do micro-ondas.

■ Nota

Esta imagem é apenas para referência.

Painel de controlo

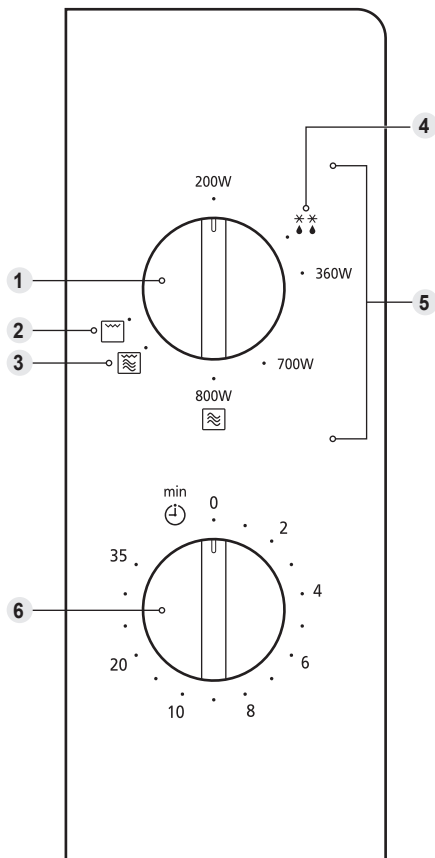

- 1** Comando de seleção de modo de cozedura
- 2** Definições de grelhador
- 3** Definições de combinação
- 4** Potência de descongelamento
- 5** Potência de micro-ondas
- 6** Comando de seleção do tempo

- O seu painel de controlo pode apresentar diferenças de aparência mas as palavras e a funcionalidade serão iguais.

Cozedura e descongelação no micro-ondas

O prato de vidro deverá estar sempre colocado quando utilizar o micro-ondas.

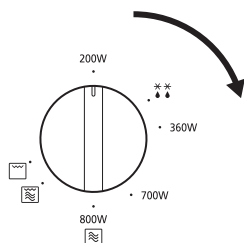

Rode o comando para selecionar o nível de potência pretendido.

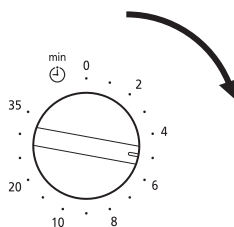

Rode o comando para definir o tempo de cozedura.

Para um tempo de cozedura curto, rode o comando para cerca de 5 minutos e depois ajuste para o tempo necessário.

Nível de potência	Micro-ondas
Elevada	800 W
Média	700 W
Baixa	360 W
Descongelar **	270 W
Morna	200 W

■ Notas

1. Se a porta já estiver fechada, o forno irá iniciar imediatamente o processo de cozedura/descongelação.
2. Se quiser verificar os alimentos durante a cozedura basta abrir a porta. O forno interrompe automaticamente a cozedura. Para reiniciar a cozedura feche a porta.
3. Para parar a cozedura, rode o Comando de seleção do tempo para a posição zero. O tempo de cozedura pode ser reposto a qualquer momento durante o ciclo de cozedura rodando o comando.
4. Quando os alimentos são retirados do forno depois de concluída a cozedura, verifique se o Comando de seleção do tempo está na posição zero.
5. Depois de decorrer aproximadamente metade do tempo de descongelação, vire os alimentos e retire a parte/alimentos descongelados.
6. Recomenda-se a utilização de uma caçarola com capacidade igual ou inferior a 2000 ml.
7. Utilize uma caçarola com menos de 25 cm de largura (incluindo a pega) para evitar tocar nas paredes laterais do micro-ondas.
8. Retire a caçarola do micro-ondas com cuidado para evitar bater na parte superior do painel frontal. Pode utilizar película aderente para cobrir a caçarola.

Guia de descongelação

INTERVALOS DE TEMPO

As doses individuais poderão ser cozinhadas quase imediatamente a seguir à descongelação. É usual que grandes porções de carne permaneçam congeladas no meio. Nestes casos é aconselhável que, antes de cozinhar, deixe a carne descongelar durante, pelo menos, uma hora. Durante o tempo de espera, a temperatura distribui-se equitativamente pelos alimentos e estes descongelam por condução. Muito importante: Se não prevê consumir os alimentos imediatamente a seguir à descongelação, guarde-os no frigorífico. Nunca volte a congelar alimentos sem os cozinhar primeiro.

CARNE PICADA OU CUBOS DE CARNE E MARISCOS



Deve separar-se estes alimentos, cortá-los durante o período de descongelação e, uma vez descongelados, separar os pedaços, pois a parte exterior destes alimentos tende a descongelar rapidamente.

PEQUENOS PEDAÇOS DE ALIMENTOS



Deve separar-se as costeletas bem como as partes de frango, para que estas descongelem equitativamente. Lembre-se que as partes gordas e as extremidades descongelam sempre mais rapidamente. Por isso, deverá colocá-las o mais próximo possível do centro do prato rotativo.

PÃO

As porções de pão necessitam de um intervalo de tempo maior que permita que o centro descongele. O intervalo de tempo pode ser diminuído se as fatias forem separadas e as porções cortadas ao meio.

Grelhador

O GRELHADOR é particularmente útil para fatias finas de carne, bifés, costeletas, espetadas, salsichas ou pedaços de frango. Também é adequado para sandes quentes e todos os pratos gratinados.

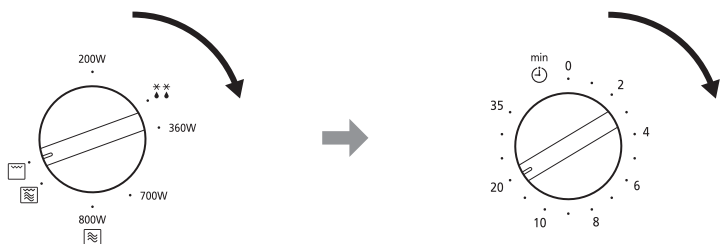

Rode o comando para selecionar a definição de Grelhador.

Rode o comando para definir o tempo de cozedura. Para um tempo de cozedura curto, rode o comando para cerca de 5 minutos e depois ajuste para o tempo necessário. Se a porta já estiver fechada, o tempo de cozedura irá iniciar imediatamente.

■ Notas

1. Coloque os alimentos sobre o prato de vidro na grelha redonda. Coloque um prato à prova de calor por baixo para recolher gordura e líquidos que possam pingar.
2. Nunca cubra os alimentos durante o modo de Grelhador.
3. NÃO aqueça previamente o forno.
4. Não existe potência das micro-ondas no modo de cozedura GRELHADOR.
5. A maioria dos alimentos deverá ser virada a meio da cozedura. Quando pretender virar os alimentos, abra a porta do micro-ondas e COM CUIDADO retire a grelha redonda utilizando luvas de proteção adequadas.
6. Depois de virar, volte a colocar os alimentos no forno e feche a porta. A cozedura irá reiniciar automaticamente. Não há qualquer perigo em abrir a porta do forno para verificar os alimentos durante o modo de grelhador.
7. O indicador do grelhador irá acender-se e apagar-se durante a cozedura; esta situação é normal.
8. NÃO toque no dispositivo de aquecimento situado por cima da cavidade interna enquanto a cavidade estiver quente. O dispositivo de aquecimento pode ainda estar quente.
9. Depois de utilizar o GRELHADOR, o aparelho poderá não funcionar durante algum tempo para evitar um aquecimento excessivo.
10. Consulte as notas 6-8 na página 16 para saber como utilizar a caçarola.

■ ATENÇÃO!

A grelha redonda deverá ser utilizada com o prato de vidro em todas as circunstâncias. Retire a grelha redonda do micro-ondas segurando firmemente na grelha e no prato à prova de calor. Utilize umas luvas próprias para micro-ondas quando pretender retirar acessórios. Nunca toque na janela exterior ou nas partes metálicas internas da porta ou do micro-ondas quando estiver a colocar ou retirar alimentos, devido às temperaturas elevadas envolvidas.

Cozedura no modo combinado

Ao cozinhar no modo de **COMBINADO**, a potência das **MICRO-ONDAS** cozinha os alimentos rapidamente, enquanto o **GRELHADOR** dá aos alimentos aquele aspeto tradicional dourado e tostado.

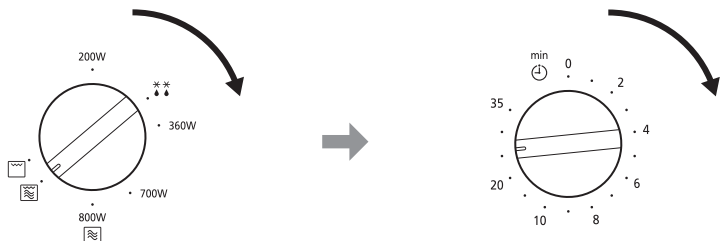

Rode o comando para selecionar a definição de Combinado.

Rode o comando para definir o tempo de cozedura. Para um tempo de cozedura curto, rode o comando para cerca de 5 minutos e depois ajuste para o tempo necessário. Se a porta já estiver fechada, o tempo de cozedura irá iniciar imediatamente.

■ Notas

1. Durante a cozedura, o prato de vidro pode vibrar. Esta situação não irá afetar o desempenho da cozedura.
2. A grelha redonda foi concebida para ser utilizada nos modos de **COMBINADO** e **GRELHADOR**. Nunca utilize qualquer outro acessório metálico para além do fornecido com o forno. Coloque um prato à prova de calor por baixo para recolher gordura e líquidos que possam pingar.
3. Utilize a grelha redonda apenas como descrito. **NÃO** a utilize num programa manual se tiver menos de 200 g de alimentos no micro-ondas. Para pequenas quantidades, não cozinhe no modo de **COMBINADO**; cozinhe **APENAS** no modo de **GRELHADOR** ou de **MICRO-ONDAS** para obter melhores resultados.
4. Nunca cubra os alimentos quando cozinhar no modo de **COMBINADO**.
5. **NÃO** aqueça previamente o micro-ondas no modo de **COMBINADO**.
6. Poderá ocorrer acidentalmente a formação de arcos voltaicos se for utilizado um peso incorreto de alimentos, se a grelha redonda estiver danificada ou se tiver sido utilizado um recipiente metálico. Esta situação é identificada através do aparecimento de raios de luz azul no interior do forno micro-ondas. Se isto ocorrer, desligue o micro-ondas de imediato.
7. Alguns alimentos devem ser cozinhados no modo de Combinado sem utilização da grelha redonda como, por exemplo, assados, gratinados, tartes e pudins. Os alimentos devem ser colocados num prato não metálico à prova de calor, colocado diretamente no prato de vidro.
8. **NÃO** utilize recipientes de plástico para **MICRO-ONDAS** em programas combinados (a não ser que sejam adequados para o modo de Combinado). Os pratos têm de suportar o calor do grelhador superior (por exemplo, o vidro à prova de calor ou cerâmica são ideais).
9. **NÃO** utilize os seus próprios pratos ou formas metálicos, pois as micro-ondas não irão penetrar nos alimentos de forma uniforme.
10. Consulte as notas 6-8 na página 16 para saber como utilizar a caçarola.

■ ATENÇÃO!

A grelha redonda deverá ser utilizada com o prato de vidro em todas as circunstâncias. Retire a grelha redonda do micro-ondas segurando firmemente na grelha e no prato à prova de calor. Utilize umas luvas próprias para micro-ondas quando pretender retirar acessórios. Nunca toque na janela exterior ou nas partes metálicas internas da porta ou do micro-ondas quando estiver a colocar ou retirar alimentos, devido às temperaturas elevadas envolvidas.

Perguntas e respostas

P: Por zque motivo o micro-ondas não liga?

R: Quando o micro-ondas não se ligar, verifique o seguinte:

1. O micro-ondas está devidamente ligado à corrente?

Retire a ficha da tomada, aguarde 10 segundos e volte a ligar a ficha.

2. Verifique o disjuntor e o fusível.

Reponha o disjuntor ou substitua o fusível, se este estiver danificado ou fundido.

3. Se não houver problemas com o disjuntor ou com o fusível, ligue outro aparelho à tomada. Se o outro aparelho funcionar, é provável que haja um problema com o micro-ondas. Se o outro aparelho não funcionar, é provável que haja um problema com a tomada.

Se achar que o micro-ondas tem um problema, contacte um Centro de Assistência autorizado.

P: O micro-ondas causa interferências com a televisão. Esta situação é normal?

R: Podem ocorrer algumas interferências com o rádio e a televisão quando cozinhar com o micro-ondas. Esta interferência é semelhante à interferência causada por pequenos aparelhos, tais como batedeiras, aspiradores, secadores de cabelo, etc. Isto não significa que o micro-ondas tem um problema.

P: Por vezes sai ar quente das saídas de ar do micro-ondas. Porquê?

R: O calor libertado dos alimentos que estão a ser cozinhados aquece o ar no interior do micro-ondas. Este ar aquecido é expulso do micro-ondas pelo padrão de fluxo de ar no micro-ondas. Não existem micro-ondas no ar. As saídas de ar do micro-ondas nunca devem ser tapadas durante a cozedura.

P: Posso utilizar um termómetro para fornos convencionais no micro-ondas?

R: Apenas quando estiver a utilizar o modo de cozedura de GRELHADOR. O metal de alguns termómetros pode causar formação de arcos voltaicos no micro-ondas e, por isso, não devem ser utilizados nos modos de cozedura de MICRO-ONDAS e COMBINADO.

P: Ouvem-se zumbidos e estalidos no micro-ondas quando cozinho no modo de COMBINADO. O que é que causa estes ruídos?

R: Os ruídos ocorrem quando o micro-ondas muda automaticamente da potência do modo MICRO-ONDAS para a do modo GRELHADOR, para criar a definição de Combinado. Esta situação é normal.

P: O micro-ondas emite um odor estranho e faz fumo quando utilizo as funções de COMBINADO e GRELHADOR. Porquê?

R: Após uma utilização exaustiva, recomenda-se que limpe o micro-ondas e, em seguida, o ponha em funcionamento sem alimentos, o prato de vidro e o aro de rodas, no modo de Grelhador durante 5 minutos. Assim queimará restos de alimentos, resíduos ou óleo que podem causar um odor estranho e/ou fumo.

Cuidados a ter com o micro-ondas

1. Antes de limpar o forno, deve desligá-lo da corrente.
2. Limpe o interior do forno, os vedantes da porta e as áreas circundantes regularmente. Sempre que salpicos de alimentos ou líquidos derramados adiram às paredes do forno, vedantes da porta e áreas circundantes, limpe com um pano húmido. Poderá ser utilizado um detergente suave se estas áreas ficarem muito sujas. A utilização de detergentes fortes ou abrasivos não é recomendada. Evite limpar a área da guia de alimentação do micro-ondas no lado direito da parede da cavidade.
NÃO UTILIZE PRODUTOS COMERCIAIS DE LIMPEZA DE FORNOS.
3. Não utilize produtos de limpeza agressivos ou abrasivos, ou raspadores de limpeza metálicos afiados, para limpar o vidro da porta do micro-ondas, pois poderão riscar a superfície e resultar no estilhaçamento do vidro.
4. A superfície exterior do micro-ondas deve ser limpa com um pano humedecido. Para evitar danos nas peças internas de funcionamento do micro-ondas, nunca deve entrar água nas aberturas de ventilação.
5. Se o Pannel de Controlo ficar sujo, limpe-o com um pano suave. Não utilize detergentes agressivos ou abrasivos no Pannel de Controlo. Quando limpar o Pannel de Controlo, mantenha a porta do micro-ondas aberta para evitar que o micro-ondas seja ligado acidentalmente. Quando terminar a limpeza, certifique-se de que roda o Comando de seleção do tempo para a posição zero.
6. Se houver uma acumulação de vapor no interior ou à volta do exterior da porta do micro-ondas, limpe com um pano suave. Isto pode acontecer quando o micro-ondas estiver a funcionar em condições de humidade elevada e não é, de modo algum, indicativo de uma avaria no aparelho.
7. É necessário ocasionalmente retirar o prato de vidro para o limpar. Lave o prato com água morna e detergente diluído, ou na máquina de lavar a louça.
8. O aro de rodas e a superfície da cavidade do micro-ondas devem ser limpos regularmente para evitar ruídos excessivos. Basta limpar a superfície da cavidade do micro-ondas com um detergente neutro e água quente e, em seguida, secar com um pano limpo. O aro de rodas pode ser lavado em água morna e detergente diluído. Os vapores dos cozinhados acumulam-se ao fim de uma utilização exaustiva, mas não afetam de forma alguma a superfície da cavidade do micro-ondas nem os rodízios do aro de rodas. Depois de retirar o aro de rodas da superfície da cavidade do micro-ondas para limpar, certifique-se de que o instala novamente na posição adequada.
9. Quando utilizar o modo GRELHADOR ou COMBINADO, é inevitável que alguns alimentos salpiquem gordura para as paredes do forno. Se o forno não for limpo periodicamente, pode começar a "fazer fumo" durante a utilização.
10. Não deve ser utilizado nenhum produto de limpeza a vapor para limpar o forno.
11. Este micro-ondas deve ser reparado apenas por uma pessoa qualificada. Para serviços de manutenção e reparação do micro-ondas, contacte o distribuidor autorizado mais próximo.
12. A falta de limpeza do micro-ondas poderá levar à deterioração das superfícies, o que poderá afetar negativamente o tempo de vida útil do aparelho e possivelmente resultar numa situação de perigo.
13. Mantenha as saídas de ar sempre limpas. Certifique-se que não existe poeira ou outros materiais a obstruir as saídas de ar existentes nas partes superior, inferior ou posterior do micro-ondas. A obstrução das saídas de ar pode provocar sobreaquecimento e o conseqüente mau funcionamento do micro-ondas, resultando numa situação de risco.

Especificações

Fonte de Energia:	230 V, 50 Hz
Consumo de Energia:	Máxima; 1250 W Micro-ondas; 1250 W Grelhador; 1000 W
Saída: Micro-ondas; 800 W (IEC-60705)	
Resistência do Grelhador; 1000 W	
Dimensões Exteriores:	440 mm (L) x 333 mm (P) x 258 mm (A)
Dimensões do Interior do Micro-ondas:	306 mm (L) x 305 mm (P) x 215 mm (A)
Volume Interior Total:	20 L
Diâmetro do prato de vidro:	255 mm
Frequência de Funcionamento:	2450 MHz
Peso Líquido:	12 kg
Ruído:	L_{WA} 63 dB

O Peso e as Dimensões apresentados são valores aproximados.

As especificações estão sujeitas a alteração sem aviso prévio.

Este produto é um equipamento que cumpre a norma Europeia para Interferências EMC (EMC = Compatibilidade Eletromagnética) EN 55011. De acordo com esta norma, este produto é um equipamento do Grupo 2, Classe B e está dentro dos limites requeridos. Grupo 2 significa que a energia de radiofrequência é produzida intencionalmente na forma de irradiação eletromagnética para aquecer e cozinhar alimentos. Classe B significa que este produto pode ser utilizado para fins domésticos.



Informações para os utilizadores sobre eliminação de resíduos de equipamentos elétricos e eletrónicos (uso doméstico)

Este símbolo nos produtos e/ou documentos anexos indica que os produtos elétricos e eletrónicos usados não devem ser misturados com o lixo doméstico geral.

Para um tratamento, recuperação e reciclagem adequados, leve estes produtos a pontos de recolha designados, onde serão aceites gratuitamente.

Em alternativa, em alguns países, será possível devolver os produtos ao seu vendedor local mediante a aquisição de um produto novo equivalente.

A correta eliminação deste produto ajudará a poupar valiosos recursos e a impedir potenciais efeitos negativos para a saúde humana e para o ambiente que, de outra forma, poderiam resultar de um tratamento inadequado dos resíduos. Contacte a sua autoridade local para obter mais detalhes sobre o seu ponto de recolha designado mais próximo.

Em conformidade com a legislação nacional, poderão ser aplicadas coimas em caso de eliminação incorreta destes resíduos.

Para utilizadores profissionais na União Europeia

Se pretender eliminar equipamento elétrico e eletrónico, contacte o seu distribuidor ou fornecedor para obter mais informações.

Informações sobre eliminação noutros países fora da União Europeia

Este símbolo é válido apenas na União Europeia.

Se pretender eliminar este produto, contacte as suas autoridades locais ou distribuidor e informe-se sobre o método de eliminação correto.

- Ważne instrukcje bezpieczeństwa. Prosimy o dokładne zapoznanie się z instrukcją i środkami ostrożności oraz zachowanie jej do wykorzystania w przyszłości.
- **OSTRZEŻENIE!** Uszczelki drzwi i miejsca przyległe do uszczelek należy czyścić zwilżoną ściereczką. Kuchenka mikrofalowa powinna być sprawdzana pod kątem uszkodzeń uszczelek drzwi oraz powierzchni przylegających do nich. W razie uszkodzenia urządzenie nie powinno być używane do czasu naprawy, która może być przeprowadzona wyłącznie przez wykwalifikowany personel autoryzowanego punktu serwisowego firmy Panasonic.
- **OSTRZEŻENIE!** Nie próbuj regulować lub naprawiać drzwiczek, obudowy panelu sterowania, przełączników zabezpieczeń wyłączających lub jakiegokolwiek innej części kuchenki. Nie usuwaj zewnętrznej obudowy z kuchenki, gdyż daje ona zabezpieczenie przed przenikaniem energii mikrofal. Naprawy powinny być wykonywane wyłącznie przez wykwalifikowany personel punktu serwisowego.
- **OSTRZEŻENIE!** Płynów oraz żywności nie wolno podgrzewać w zamkniętych pojemnikach, gdyż grozi to wybuchem.
- **OSTRZEŻENIE!** Podczas podgrzewania płynów, np. zup, sosów i napojów, w kuchenke mikrofalowej może dojść do przegrzania cieczy, to znaczy do przekroczenia temperatury wrzenia bez powstawania pęcherzyków pary. Może to doprowadzić do nagłego kipienia gorącej cieczy.

- **OSTRZEŻENIE!** Zawartość butelek i słoiczków z żywnością dla niemowląt po ogrzaniu musi zostać wymieszana lub wstrząśnięta. Przed podaniem żywności należy sprawdzić jej temperaturę, aby uniknąć poparzenia.
- **OSTRZEŻENIE!** Urządzenie i dostępne części mogą się nagrzewać podczas używania. Należy zachować ostrożność i nie dotykać elementów grzejnych w kuchence. Dzieci w wieku poniżej 8 lat nie powinny zbliżać się do urządzenia, chyba że pozostają pod ciągłym nadzorem.
- **OSTRZEŻENIE!** Urządzenie należy odłączyć od źródła zasilania podczas naprawiania i wymiany części. Po odłączeniu wtyczki zasilającej wtyczka powinna pozostawać widoczna dla serwisanta, aby zapobiec przypadkowemu ponownemu podłączeniu.
- **OSTRZEŻENIE!** Przed wymianą lampy należy upewnić się, że urządzenie zostało wyłączone, aby uniknąć porażenia prądem elektrycznym.

- To urządzenie może być używane przez dzieci powyżej 8 roku życia, osoby o ograniczonej sprawności fizycznej, czuciowej albo umysłowej lub osoby bez doświadczenia i wiedzy w zakresie obsługi tego typu urządzenia, pod nadzorem osoby odpowiedzialnej za ich bezpieczeństwo, która udzieli im informacji w zakresie bezpiecznego używania tego urządzenia i zrozumienia niebezpieczeństwa związanego z użytkowaniem urządzenia. Dzieciom nie wolno bawić się urządzeniem. Dzieci nie powinny czyścić i konserwować urządzenia bez nadzoru. Urządzenie wraz z kablem zasilającym należy przechowywać w miejscu niedostępnym dla dzieci poniżej 8 roku życia.
- Kuchenka powinna być ustawiona tak, aby można ją było łatwo odłączyć od zasilania poprzez wyciągnięcie wtyczki lub wyłączenie bezpiecznika.
- W razie uszkodzenia kabla zasilającego, dla uniknięcia niebezpieczeństwa porażenia, musi on zostać wymieniony przez producenta lub jego punkt serwisowy lub inną wykwalifikowaną osobę.
- Nie ustawiaj kuchenki w pobliżu kuchni gazowej ani kuchni elektrycznej.
- Ta kuchenka jest przeznaczona do użytku wyłącznie na blatach. Nie jest ona przeznaczona do zabudowy ani do użycia w szafce.

- Kuchenka mikrofalowa musi być umieszczona na płaskiej, stabilnej powierzchni, na wysokości 85 cm, a tył kuchenki powinien być ustawiony wzdłuż tylnej ściany. Jeśli kuchenka jest przysunięta jednym bokiem do ściany, to druga strona musi być całkowicie otwarta. Pozostaw 15 cm wolnej przestrzeni nad kuchenką.
- Przy podgrzewaniu żywności w plastikowych lub papierowych pojemnikach należy nadzorować kuchenkę, gdyż tego typu pojemniki mogą zapalić się, jeżeli zostaną nadmiernie rozgrzane.
- Jeśli z urządzenia wydobywa się dym lub w urządzeniu pojawi się ogień, należy przekręcić wyłącznik czasowy do pozycji zerowej i pozostawić drzwiczki zamknięte, aby zdławić płomień. Następnie należy odłączyć kabel zasilający lub wyłączyć bezpiecznik obwodu zasilającego kuchenkę.
- To urządzenie jest przeznaczone do użytku w gospodarstwie domowym i w podobnych zastosowaniach, takich jak:
 - pomieszczenia kuchenne dla personelu w sklepach, biurach i innych miejscach pracy;
 - domy wiejskie;
 - użytkowanie przez klientów w hotelach, motelach i innych miejscach zakwaterowania;
 - pensjonaty.
- Nie gotuj jajek w skorupkach w trybie MIKROFAL. Nawet, jeżeli podgrzewanie przy pomocy mikrofal jest zakończone, wytwarzane ciśnienie może powodować, że jajka eksplodują.

- Utrzymuj w czystości wnętrze kuchenki, uszczelki drzwiczek oraz powierzchnie wokół uszczelek. Jeśli ścianki kuchenki zabrudzą się resztkami jedzenia lub plamami z płynów, oczyść płytę ceramiczną, uszczelki drzwiczek oraz obszar w pobliżu uszczelek zwilżoną szmatką. Jeśli kuchenka jest silnie zabrudzona, użyj łagodnego środka czyszczącego. Korzystanie z silnych środków do czyszczenia i szorowania nie jest zalecane.
- **NIE UŻYWAJ DOSTĘPNYCH W HANDLU ŚRODKÓW CZYSZCZĄCYCH** do zwykłych kuchenek.
- W przypadku korzystania z funkcji GRILL lub MIESZANE niektóre rodzaje potraw mogą pochłapać ścianki kuchenki tłuszczem. Jeśli kuchenka nie jest czyszczona, to może zacząć dymić.
- Jeżeli kuchenka nie jest utrzymywana w należytej czystości, może dojść do zniszczenia jej ścianek, a – w efekcie – do skrócenia czasu prawidłowego funkcjonowania urządzenia i do niebezpiecznych sytuacji.
- Nie wolno używać do mycia urządzenia parowego.
- Nie należy używać środków z dodatkami ściernymi lub metalowych skrobaczek do czyszczenia szklanej pokrywy kuchenki, ponieważ mogą one spowodować porysowanie jej powierzchni, co może prowadzić do pęknięcia szyby.

- Zewnętrzne powierzchnie kuchenki, w tym wloty powietrza w komorze głównej oraz drzwiczki, nagrzewają się podczas korzystania z funkcji KUCHENKA, GRILL i MIESZANE, dlatego należy zachować ostrożność podczas otwierania i zamykania drzwiczek oraz wstawiania i wystawiania z kuchenki potraw lub akcesoriów.
- Kuchenka nie jest wyposażona w zdalne sterowanie ani czasomierz zewnętrzny.
- Stosować tylko przybory kuchenne nadające się do użytku w kuchence mikrofalowej.
- Kuchenka mikrofalowa jest przeznaczona do podgrzewania wyłącznie żywności i napojów. Należy zachować ostrożność podczas podgrzewania żywności o niskim poziomie wilgotności, takich jak pieczywo, czekolada, ciastka i ciasta. W przypadku zbyt długiego gotowania mogą one ulec spaleni, wyschnięciu lub się zapalić. Nie zalecamy podgrzewania żywności o niskim poziomie wilgotności, takich jak popcorn lub placki papadam. Suszenie żywności, gazet lub odzieży, a także podgrzewanie kapci, podgrzewaczy, gąbek, wilgotnych szmatek, worków pszenicznych, termoform i podobnych przedmiotów grozi obrażeniami, zapłonem lub pożarem.
- Lampa kuchenki musi być wymieniana przez technika przeszkolonego przez producenta. NIE WOLNO podejmować prób zdjęcia obudowy zewnętrznej kuchenki.
- Metalowe pojemniki oraz naczynia z metalowymi ozdobami nie powinny być używane podczas gotowania w trybie MIKROFAL. Mogłyby to spowodować iskrzenie.

Spis treści

Ustawianie i podłączanie kuchenki mikrofalowej.....	8
Umieszczanie kuchenki.....	8
Ważne informacje dot. bezpieczeństwa użytkowania	9
Części kuchenki.....	14
Panel sterowania.....	15
Gotowanie i rozmrażanie w kuchence mikrofalowej.....	16
Pieczenie na rożnie	18
Gotowanie kombinacyjne	19
Pytania (P) i odpowiedzi (O).....	20
Konserwacja kuchenki mikrofalowej.....	21
Dane techniczne.....	22

Dziękujemy za zakup urządzenia firmy Panasonic.

Panasonic Corporation Osaka, Japonia
Importer: Panasonic Marketing Europe GmbH
Panasonic Testing Centre,
Winsbergring 15, 22525 Hamburg, Niemcy

Ustawianie i podłączanie kuchenki mikrofalowej

Sprawdź kuchenkę mikrofalową

Rozpakuj urządzenie i sprawdź, czy nie ma widocznych uszkodzeń, jak na przykład wgniecień, wyłamanych rygli drzwiczek albo zarysowań drzwiczek. Jeśli urządzenie jest uszkodzone, skontaktuj się natychmiast z punktem sprzedaży. Nie podłączaj uszkodzonego urządzenia.

Przepisy dotyczące uziemienia

■ Ważne!

**DLA OSOBISTEGO BEZPIECZEŃSTWA
URZĄDZENIE TO MUSI BYĆ
PRAWIDŁOWO UZIEMIONE.**

Jeśli gniazdko sieciowe nie posiada uziemienia, klient musi, we własnym zakresie, wymienić je na gniazdko prawidłowo uziemione.

Napięcie zasilające

Napięcie sieciowe musi odpowiadać napięciu zasilania podanemu na tabliczce znamionowej kuchenki mikrofalowej. Podłączenie urządzenia do sieci o wyższym napięciu może spowodować pożar lub inne uszkodzenie.

Umieszczanie kuchenki

Ta kuchenka jest przeznaczona do użytku wyłącznie na blatach. Nie jest ona przeznaczona do zabudowy ani do użycia w szafce.

1. Ustaw kuchenkę na równej i stabilnej powierzchni, ponad 85 cm nad podłogą.
2. Kuchenka powinna być ustawiona tak, aby można ją było łatwo odłączyć od zasilania poprzez wyciągnięcie wtyczki lub wyłączenie bezpiecznika.
3. Do prawidłowego działania kuchenka musi mieć zapewnioną dobrą wentylację.

Ustawienie między szafkami:

Pozostaw 15 cm wolnej przestrzeni nad kuchenką, 10 cm z tyłu i 5 cm z jednego boku, a po stronie przeciwnej musi być pozostawione przynajmniej 40 cm wolnej przestrzeni.

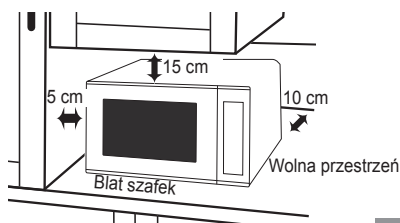

4. Nie ustawiaj kuchenki w pobliżu kuchni gazowej ani kuchni elektrycznej.
5. Kabel sieciowy nie powinien dotykać powierzchni obudowy urządzenia. Kabel powinien przebiegać z dala od rozgrzewających się powierzchni. Nie dopuszczaj do tego, aby kabel zwisał ze stołu lub z blatu. Nie zanurzaj kabla, wtyczki, ani kuchenki w wodzie.
6. Nie wolno demontować nóżek kuchenki.
7. To urządzenie jest przeznaczone do użytku w gospodarstwie domowym i w podobnych zastosowaniach, takich jak:
 - pomieszczenia kuchenne dla personelu w sklepach, biurach i innych miejscach pracy;
 - domy wiejskie;
 - użytkowanie przez klientów w hotelach, motelach i innych miejscach zakwaterowania;
 - pensjonaty.Nie należy używać na zewnątrz.
8. Unikaj używania kuchenki w pomieszczeniach, w których panuje duża wilgotność.

9. Nie zasłaniaj otworów wentylacyjnych. Jeśli podczas pracy kuchenki otwory te zostaną zakryte, kuchenka może się przegrzać. W takim przypadku kuchenka jest chroniona przez układ zabezpieczający przed nadmierną temperaturą, który wznowi pracę kuchenki dopiero po jej ostygnięciu.
10. Kuchenka nie jest wyposażona w zdalne sterowanie ani czasomierz zewnętrzny.

Ważne informacje dot. bezpieczeństwa użytkowania

1. Uszczelki drzwi i miejsca przyległe do uszczelek należy czyścić zwilżoną ściereczką. Kuchenka mikrofalowa powinna być sprawdzana pod kątem uszkodzeń uszczelek drzwi oraz powierzchni przylegających do nich i, jeśli te powierzchnie są uszkodzone, urządzenie nie powinno być używane do czasu naprawy - wyłącznie przez wykwalifikowany personel autoryzowanego punktu serwisowego firmy Panasonic.
2. Nie próbuj regulować lub naprawiać drzwiczek, obudowy panelu sterowania, przełączników zabezpieczeń wyłączających lub jakiegokolwiek innej części kuchenki. Nie usuwaj zewnętrznej obudowy z kuchenki, gdyż daje ona zabezpieczenie przed przenikaniem energii mikrofal.
Naprawy powinny być wykonywane wyłącznie przez wykwalifikowany personel punktu serwisowego.
3. Nie używaj tego urządzenia, gdy ma uszkodzony kabel sieciowy lub wtyczkę, jeśli nie pracuje prawidłowo, lub gdy zostało uszkodzone lub upuszczone. W takich przypadkach urządzenie powinno być naprawiane wyłącznie przez wykwalifikowany personel punktu serwisowego.
4. W razie uszkodzenia kabla zasilającego, dla uniknięcia niebezpieczeństwa porażenia, musi on zostać wymieniony przez producenta lub jego punkt serwisowy bądź inną wykwalifikowaną osobę.
5. Płynów oraz żywności nie wolno podgrzewać w zamkniętych pojemnikach, gdyż grozi to wybuchem.
6. To urządzenie może być używane przez dzieci powyżej 8 roku życia, osoby o ograniczonej sprawności fizycznej, czuciowej albo umysłowej lub osoby bez doświadczenia i wiedzy w zakresie obsługi tego typu urządzenia, pod nadzorem osoby odpowiedzialnej za ich bezpieczeństwo, która udzieli im informacji w zakresie bezpiecznego używania tego urządzenia i zrozumienia niebezpieczeństwa związanego z użytkowaniem urządzenia. Dzieciom nie wolno bawić się urządzeniem. Dzieci nie powinny czyścić i konserwować urządzenia bez nadzoru. Urządzenie wraz z kablem zasilającym należy przechowywać w miejscu niedostępnym dla dzieci poniżej 8 roku życia.

Ważne informacje dot. bezpieczeństwa użytkowania

Przed użyciem

- Przed użyciem trybu KOMBINACYJNEGO lub GRILLA po raz pierwszy należy włączyć na 5 minut kuchenkę bez żywności i akcesoriów (w tym szklanego talerza obrotowego i pierścienia obrotowego) w trybie GRILLA. Umożliwia to wypalenie oleju służącego do ochrony przed rdzą. Jest to jedyny przypadek, gdy należy używać pustej kuchenki.

Korzystanie z kuchenki

- Nie używaj kuchenki do jakiegokolwiek innego celu niż przygotowywanie posiłków. Kuchenka ta została specjalnie zaprojektowana do podgrzewania lub gotowania żywności. Nie używaj jej do podgrzewania chemikaliów lub innych produktów nieżywnościowych.
- Przed użyciem sprawdź, czy naczynia/ pojemniki są odpowiednie do używania w kuchenke mikrofalowej.
- Gdy kuchenka nie jest używana, nie przechowuj w jej wnętrzu jakichkolwiek przedmiotów, gdyż w przypadku włączenia urządzenia mogłyby spowodować zagrożenie.
- Nie należy włączać kuchenki mikrofalowej w trybie MIKROFAL LUB KOMBINACYJNYM BEZ ŻYWNOCI W KUCENCIE. Ten sposób użytkowania może doprowadzić do uszkodzenia urządzenia.
- Jeśli z urządzenia wydobywa się dym lub w urządzeniu pojawi się ogień, należy przekręcić wyłącznik czasowy do pozycji zerowej i pozostawić drzwiczki zamknięte, aby zdławić płomień. Następnie należy odłączyć kabel zasilający lub wyłączyć bezpiecznik obwodu zasilającego kuchenkę.

Praca grilla

-  Ostrzeżenie! Gorące powierzchnie. Zewnętrzne powierzchnie kuchenki, w tym wloty powietrza w komorze głównej oraz drzwiczki, nagrzewają się podczas korzystania z funkcji KUCHENKA, GRILL i MIESZANE, dlatego należy zachować ostrożność podczas otwierania i zamykania drzwiczek oraz wstawiania i wystawiania z kuchenki potraw lub akcesoriów.
- Urządzenie wyposażone jest w dwie grzałki umieszczone w górnej części kuchenki. Po użyciu trybu KOMBINACYJNEGO I GRILLA powierzchnie tej części urządzenia są bardzo gorące. Należy zachować ostrożność i nie dotykać elementów grzejnych w kuchenke.
Uwaga: Podczas gotowania przy użyciu tych funkcji i po zakończeniu akcesoria kuchenki będą bardzo gorące.

Działanie silnika wentylatora

- Po zakończeniu użycia kuchenki silnik wentylatora może się obracać przez kilka minut, aby schłodzić podzespoły elektryczne. Jest to normalny objaw i można wyjąć żywność, nawet jeśli silnik wentylatora działa. W tym czasie można kontynuować użytkowanie kuchenki.

Oświetlenie kuchenki

- Kiedy znajdzie konieczność wymiany oświetlenia kuchenki, skontaktuj się z autoryzowanym punktem serwisowym.

Aksesoria

- Kuchenka wyposażona jest w szereg akcesoriów. Zawsze postępuj zgodnie ze wskazówkami dotyczącymi użycia tych akcesoriów.

Szklany talerz obrotowy

- Nie należy włączać kuchenki bez pierścienia obrotowego i szklanego talerza obrotowego.
- Nigdy nie używaj innego talerza szklanego niż dostarczony i specjalnie zaprojektowany do tej kuchenki.
- Jeśli talerz jest gorący, pozwól mu ostygnąć przed czyszczeniem lub włożeniem do wody.
- Talerz szklany może obracać się zarówno w prawo, jak i w lewo.
- Jeśli żywność lub naczynie, w którym gotujesz żywność, dotknie ścianki kuchenki i zatrzyma obracanie się talerza, wtedy talerz zacznie automatycznie obracać się w stronę przeciwną. Jest to normalny objaw pracy.
- Nie gotuj żywności bezpośrednio na szklanym talerzu. Zawsze umieszczaj żywność w naczyniu nadającym się do użycia w kuchence mikrofalowej.

Pierścień obrotowy

- Pierścień obrotowy oraz wnętrze kuchenki należy regularnie czyścić, aby zapobiec odgłosom pracy pierścienia i gromadzeniu się resztek pożywienia.
- Należy zawsze używać pierścienia obrotowego oraz szklanego talerza obrotowego.

Ruszt

- Rusztu używamy do przyrumienienia niewielkich porcji żywności oraz ułatwienia cyrkulacji gorącego powietrza.
- Nie używaj pojemników metalowych postawionych bezpośrednio na ruszcie w trybie KOMBINACYJNYM.
- Nie używaj metalowego rusztu w trybie samych MIKROFAL.

Czas gotowania

- Czasy gotowania podane w książce kucharskiej są wartościami przybliżonymi. Czas gotowania zależy od rodzaju żywności, temperatury i ilości żywności oraz rodzaju naczynia.
- Rozpocznij od minimalnego czasu gotowania, aby uniknąć rozgotowania potrawy. Jeśli potrawa będzie niedogotowana, zawsze możesz dogotować ją, ponownie ustawiając parametry.

■ Ważne!

Jeżeli przekroczysz zalecany czas gotowania, żywność zostanie zniszczona (spieczona), a w ekstremalnym przypadku może się zapalić i spowodować uszkodzenie wnętrza kuchenki.

Ważne informacje dot. bezpieczeństwa użytkowania

Małe ilości żywności

- Małe porcje żywności lub potraw zawierające mało wody mogą się przypalić, wyschnąć lub nawet zapalić się, jeśli będą gotowane zbyt długo. Jeśli żywność w kuchence zapali się, pozostaw drzwiczki kuchenki zamknięte, wyłącz kuchenkę i wyjmij wtyczkę z gniazdka.

Żywność o niskim poziomie wilgotności

- Kuchenka mikrofalowa jest przeznaczona do podgrzewania wyłącznie żywności i napojów. Należy zachować ostrożność podczas podgrzewania żywności o niskim poziomie wilgotności, takich jak pieczywo, czekolada, ciastka i ciasta. W przypadku zbyt długiego gotowania mogą one ulec spaleniowi, wyschnięciu lub się zapalić. Nie zalecamy podgrzewania żywności o niskim poziomie wilgotności, takich jak popcorn lub placki papadum. Suszenie żywności, gazet lub odzieży, a także podgrzewanie kapci, podgrzewaczy, gąbek, wilgotnych szmatek, worków pszenicznych, termoformów i podobnych przedmiotów grozi obrażeniami, zapłonem lub pożarem.

Jajka

- Nie gotuj jajek w skorupkach w trybie MIKROFAL. Nawet, jeżeli podgrzewanie przy pomocy mikrofal jest zakończone, wytwarzane ciśnienie może powodować, że jajka eksplodują.

Przebijanie skórki

- Produkty z pozbawioną porów skórka, takie jak ziemniaki, żółtka jajek i kiełbaski muszą zostać przekłute przed gotowaniem w trybie MIKROFAL, aby nie uległy rozerwaniu.

Termometr do mięsa

- Używaj termometru do mięsa, aby sprawdzić stopień ugotowania pieczeni lub drobiu, dopiero po wyjęciu mięsa z kuchenki. Nie używaj do mięsa zwykłego termometru w trybie MIKROFAL, gdyż mogłoby to spowodować iskrzenie.

Płyny

- Podczas podgrzewania płynów, np. zup, sosów i napojów, w kuchence mikrofalowej może dojść do przegrzania cieczy, to znaczy do przekroczenia temperatury wrzenia bez powstawania pęcherzyków pary. Może to doprowadzić do nagłego wyrzucenia gorącej cieczy.

Aby uniknąć tego niebezpieczeństwa, należy przedsięwziąć następujące środki ostrożności:

- a Unikaj stosowania naczyń o płaskich ściankach z wąską szyjką.
- b Nie przegrzewaj płynów.
- c Wymieszaj ciecz przed włożeniem naczynia do kuchenki i ponownie po upływie połowy czasu gotowania.
- d Po podgrzaniu pozostaw naczynie z płynem w kuchence na krótki czas, a następnie wymieszaj jeszcze raz, zanim ostrożnie wyjmiesz naczynie.

Papier/plastik

- Przy podgrzewaniu żywności w plastikowych lub papierowych pojemnikach należy nadzorować kuchenkę, gdyż tego typu pojemniki mogą zapalić się, jeżeli zostaną nadmiernie rozgrzane.
- Nie używaj wyrobów papierniczych z wtórnego przerobu (np. ręczników kuchennych), chyba że na takim wyrobie jest naklejka informująca, że produkt można bezpiecznie używać w kuchenke mikrofalowej. Wyroby papiernicze z wtórnego przerobu mogą zawierać zanieczyszczenia, które mogą być przyczyną zaiskrzenia lub ognia podczas korzystania z kuchenki.
- Przed włożeniem do kuchenki torebek do prażenia usunąć z nich wykonane z drutu zapinki.

Naczynia/folie

- Nie ogrzewaj w kuchenke żadnych zamkniętych puszek ani butelek, ponieważ mogłyby eksplodować.
- Metalowe pojemniki oraz naczynia z metalowymi ozdobami nie powinny być używane podczas gotowania w trybie MIKROFAL. Mogłyby to spowodować iskrzenie.

Butelki do karmienia/słoiczki z żywnością dla niemowląt

- Nakrętka lub smoczek muszą być zdjęte z butelek do karmienia lub słoiczków z żywnością dla niemowląt przed włożeniem ich do kuchenki.
- Zawartość butelek i słoiczków z żywnością dla niemowląt po ogrzaniu musi zostać wymieszana lub wstrząśnięta.
- Przed podaniem żywności należy sprawdzić jej temperaturę, aby uniknąć poparzenia.

Części kuchenki

1. Przycisk otwierania drzwiczek

Naciśnij w celu otwarcia drzwiczek. Otwarcie drzwiczek w czasie gotowania spowoduje zatrzymanie procesu gotowania bez anulowania programu. Gotowanie zostaje wznowione natychmiast po zamknięciu drzwiczek. Otwarcie drzwiczek w dowolnym momencie podczas programu gotowania jest dość bezpieczne i nie występuje ryzyko wystawienia się na działanie mikrofal.

2. Okienko kuchenki

3. Otwory wentylacyjne

4. Osłona wylotu mikrofal

(Nie zdejmować).

5. Zewnętrzne otwory wentylacyjne

6. Panel sterowania

7. Kabel zasilający

8. Wtyczka

9. Szklany talerz obrotowy

10. Pierścień obrotowy

11. Elementy grilla

12. Ruszt

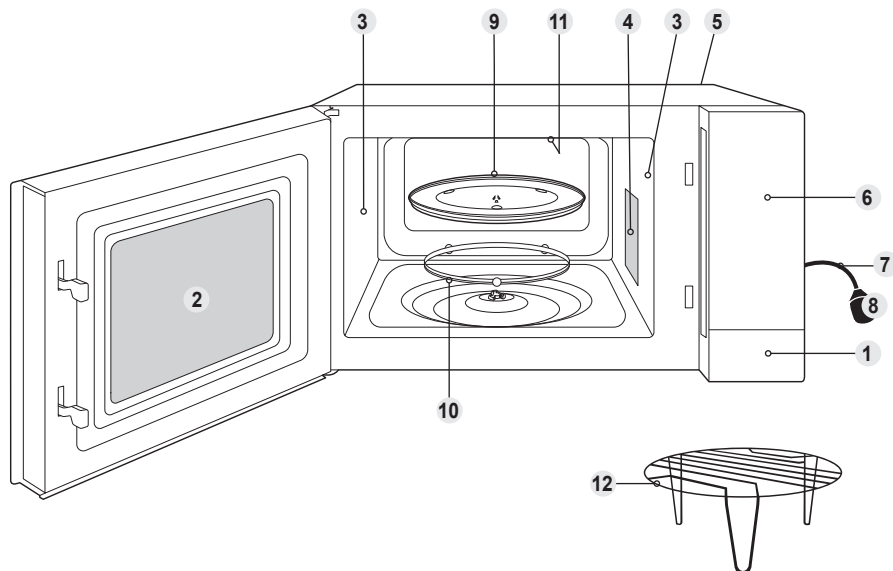

Etykiety identyfikacyjne i ostrzegawcze są przymocowane do kuchenki.

■ Uwaga:

Ta ilustracja służy wyłącznie do celów referencyjnych.

Panel sterowania

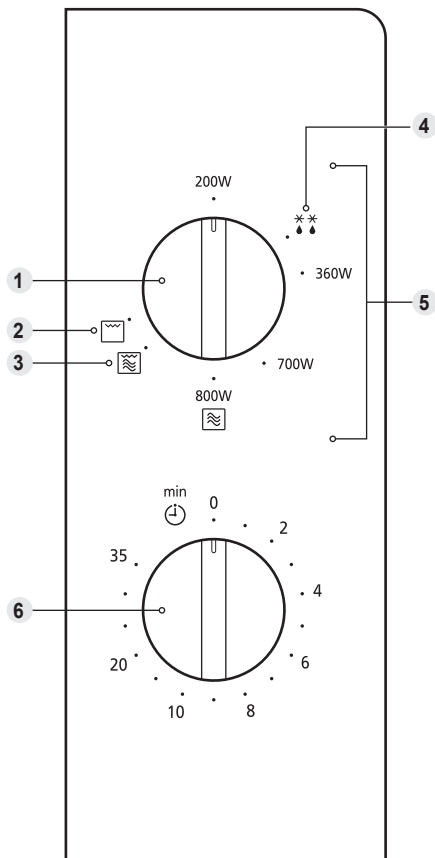

- 1** Pokrętko wyboru trybu gotowania
- 2** Ustawienie grilla
- 3** Ustawianie grzania kombinacyjnego
- 4** Moc rozmrażania
- 5** Moc kuchenki mikrofalowej
- 6** Wyłącznik czasowy

• Panel sterowania może różnić się wyglądem, ale oznaczenia i funkcje będą identyczne.

Gotowanie i rozmrażanie w kuchenke mikrofalowej

W czasie korzystania z kuchenki mikrofalowej szklany talerz obrotowy musi zawsze znajdować się w jej wnętrzu.

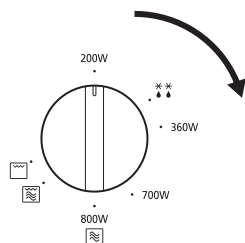

Obróć pokrętkę, aby wybrać odpowiednią moc.

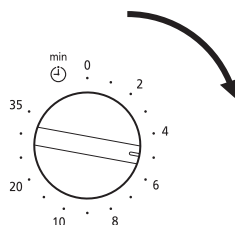

Obróć pokrętkę, aby wybrać czas gotowania.

Przy krótkim czasie gotowania należy zawsze czas nastawiać pokrętkiem powyżej 5 minut, a następnie dostosować odpowiednio czas.

Poziom mocy	Mikrofale
Wysoka	800 W
Średnia	700 W
Niska	360 W
Rozmrażanie **	270 W
Utrzymywanie ciepła	200 W

■ Uwaga:

1. Jeśli drzwiczki są już zamknięte, kuchenka natychmiast rozpocznie gotowanie/odmrażanie.
2. Jeżeli chcesz sprawdzić stan gotowanej potrawy, po prostu otwórz drzwiczki. Kuchenka automatycznie wstrzyma gotowanie. Zamknięcie drzwiczek wznowi gotowanie.
3. Aby zatrzymać gotowanie, należy przekręcić wyłącznik czasowy do pozycji zerowej. Czas gotowania można zmienić w każdym momencie procesu gotowania przez obrócenie pokrętki.
4. Po wyjęciu potrawy po zakończeniu gotowania należy sprawdzić, czy wyłącznik czasowy znajduje się w pozycji zerowej.
5. Po osiągnięciu połowy czasu rozmrażania należy odwrócić żywność i wyjąć odmrożoną część/żywność.
6. Zaleca się używanie naczyń żaroodpornego o pojemności 2000 ml lub mniejszej.
7. Należy używać naczyń żaroodpornego o szerokości mniejszej niż 25 cm (łącznie z uchwytem), aby uniknąć dotykania bocznych ścianek kuchenki.
8. Ostrożnie wyjmij naczynie żaroodporne z kuchenki, aby uniknąć uderzenia w górną część frontu. Do przykrycia naczyń żaroodpornego można użyć folii spożywczej.

Rozmrażanie

CZASY DOCHODZENIA

Pojedyncze porcje żywności można gotować niemal natychmiast po rozmrożeniu. Zazwyczaj duże porcje są zmrożone w środku. Przed ugotowaniem należy odczekać minimum jedną godzinę. W tym czasie temperatura porcji osiągnie wszędzie tę samą wartość wskutek rozmrożenia poprzez przewodzenie ciepła. Uwaga: jeśli nie masz zamiaru natychmiast przejść do gotowania żywności, włóż ją do lodówki. Nigdy nie zamrażaj ponownie rozmrożonej żywności, o ile nie była w międzyczasie gotowana.

MIĘSO MIELONE LUB KAWAŁKI MIĘSA ORAZ OWOCE MORZA



Ponieważ zewnętrzna warstwa takiego pożywienia szybko się rozmraża, należy je koniecznie od siebie odseparować, często dzieląc kostki na kawałki podczas rozmrażania, i wyjmować je, gdy są już rozmrożone.

MAŁE PORCJE ŻYWNOCI



Kotlety i kawałki drobiu muszą jak najszybciej być pooddzielane od siebie tak, aby uległy całkowitemu i równomiernemu rozmrożeniu. Szybciej rozmrażają się miejsca tłuste oraz zewnętrzne. Należy je umieszczać w pobliżu środka obrotowego talerza.

PIECZYWO

Bochenki wymagają oczekania, tak aby rozmroziły się zupełnie aż do środka. Czas oczekiwania można skrócić, jeśli pooddziela się kromki, a bochenki chleba lub bułki przetnie na pół.

Pieczenie na rożnie

Tryb GRILLA jest szczególnie przydatny w przypadku cienkich plastrów mięsa, steków, kebabów, kiełbas lub kawałków kurczaka. Ten tryb jest również odpowiedni do kanapek na gorąco i wszystkich zapiekanek.

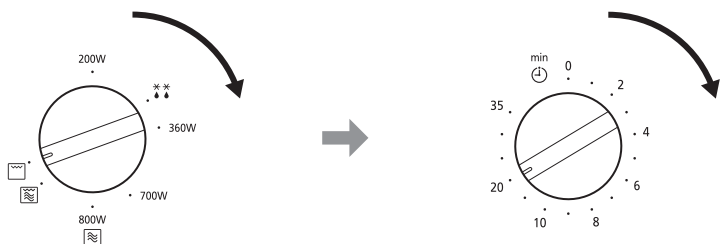

Obróć pokrętkę, aby wybrać ustawienie Grill.

Obróć pokrętkę, aby wybrać czas gotowania.

Przy krótkim czasie gotowania należy zawsze czas nastawiać pokrętkiem powyżej 5 minut, a następnie dostosować odpowiednio czas. Jeśli drzwiczki są już zamknięte, gotowanie rozpocznie się natychmiast.

■ Uwaga:

1. Pieczoną potrawę należy umieścić na ruszcie na szklanym talerzu obrotowym. Pod spodem ustawić należy żaroodporne naczynie, do którego ściekać będzie tłuszcz i soki.
2. Potrawy grillowanej nie należy nigdy przykrywać.
3. NIE należy podgrzewać wstępnie kuchenki.
4. Przy pieczeniu w trybie GRILLA żadna energia mikrofalowa nie jest wydzielana.
5. Większość potraw wymaga odwrócenia w połowie czasu przyrządzania. Przy przewracaniu potrawy otworzyć należy drzwiczki i OSTROŻNIE wyjąć ruszt, używając rękawic do pieca.
6. Po przekręceniu włożyć potrawę z powrotem do kuchenki i zamknąć drzwiczki. Pieczenie zostanie wznowione automatycznie. W trakcie pieczenia można otworzyć drzwiczki kuchenki w dowolnym momencie, aby sprawdzić stan potrawy.
7. W czasie pieczenia elementy grilla będą zapalać się i gasnąć — jest to normalne.
8. NIE WOLNO dotykać urządzenia grzewczego w górnej części kuchenki, gdy wewnątrz kuchenki jest gorące. Urządzenie grzewcze może być nadal gorące.
9. Po zakończeniu używania GRILLA urządzenie może nie działać przez pewien czas, aby zapobiec przegrzaniu.
10. Patrz uwagi 6–8 na str. 16 dotyczące używania naczynia żaroodpornego.

■ OSTRZEŻENIE!

Ruszt do grilla musi być zawsze używany razem ze szklanym talerzem obrotowym znajdującym się na właściwym miejscu. Wyjąć ruszt do grilla z kuchenki, trzymając mocno ruszt razem z żaroodpornym naczyniem. Do wyjmowania akcesoriów używać rękawic ochronnych do pieca. Ze względu na wysokie temperatury nigdy nie dotykaj zewnętrznej powierzchni okienka ani żadnych elementów metalowych drzwiczek lub wnętrza pieca przy wkładaniu lub wyjmowaniu pieczonych porcji.

Gotowanie kombinacyjne

Podczas gotowania w trybie KOMBINACYJNYM MIKROFALE zapewniają szybkie gotowanie żywności, podczas gdy GRILL pozwala uzyskać tradycyjny efekt brązowania i spiekania.

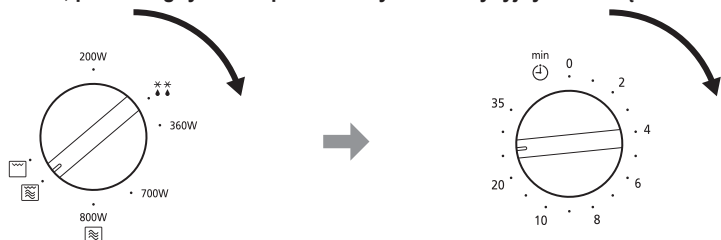

Obróć pokrętkę, aby wybrać ustawienie Kombinacja.

Obróć pokrętkę, aby wybrać czas gotowania. Przy krótkim czasie gotowania należy zawsze czas nastawiać pokrętkiem powyżej 5 minut, a następnie dostosować odpowiednio czas. Jeśli drzwiczki są już zamknięte, gotowanie rozpocznie się natychmiast.

■ Uwaga:

1. Podczas gotowania szklany talerz obrotowy może drgać. Nie ma to wpływu na skuteczność gotowania.
2. Ruszt do grilla przeznaczony jest do używania przy przyrządzaniu potraw metodą KOMBINACYJNĄ oraz przy pieczeniu na GRILLU. W żadnym przypadku nie należy używać jakichkolwiek innych metalowych akcesoriów niż te, jakie wchodzi w skład wyposażenia kuchenki. Pod spodem umieszczać należy żaroodporne naczynie na tłuszcz i soki.
3. Rusztu do grilla używać jedynie w wskazany sposób. NIE UŻYWAĆ, jeżeli waga potrawy w kuchenke nie przekracza 200 g na programie ustawianym ręcznie. Niewielkich ilości jedzenia nie należy gotować metodą KOMBINACYJNĄ, najlepiej używać SAMEGO GRILLA albo SAMEGO GOTOWANIA MIKROFALOWEGO.
4. Przy gotowaniu KOMBINACYJNYM nigdy potraw nie należy przykrywać.
5. Przy metodzie kombinacyjnej NIE PODGRZEWAĆ wstępnie kuchenki.
6. Jeżeli waga potrawy będzie niewłaściwa, uszkodzony zostanie ruszt do grilla lub - jeżeli używany będzie w kuchenke pojemnik metalowy - może przypadkowo pojawić się iskrzenie. Iskrzenie objawia się niebieskim światłem we wnętrzu kuchenki. W takim przypadku kuchenkę należy natychmiast wyłączyć.
7. Niektóre potrawy należy gotować metodą KOMBINACYJNĄ bez używania rusztu do grilla, np. pieczenie, zapiekanki, ciasta z nadzieniem czy puddingi. Potrawę należy umieścić w żaroodpornym niemetalowym naczyniu i ustawić bezpośrednio na szklanym talerzu obrotowym.
8. NIE UŻYWAJ plastikowych naczyń przeznaczonych do kuchenek MIKROFALOWYCH przy programach KOMBINACYJNYCH (chyba, że nadają się one do gotowania metodą KOMBINACYJNĄ). Naczynia muszą być zdolne do wytrzymywania temperatury znajdującego się u góry rożna — idealnie do tego celu nadaje się szkło żaroodporne lub naczynia ceramiczne.
9. NIE UŻYWAJ w kuchenke własnych metalowych naczyń kuchennych ani puszek, gdyż mikrofałe nie będą wówczas równomiernie przenikać całej porcji żywności.
10. Patrz uwagi 6–8 na str. 16 dotyczące używania naczynia żaroodpornego.

■ OSTRZEŻENIE!

Ruszt do grilla musi być zawsze używany razem ze szklanym talerzem obrotowym znajdującym się na właściwym miejscu. Wyjąć ruszt do grilla z kuchenki, trzymając mocno ruszt razem z żaroodpornym naczyniem. Do wyjmowania akcesoriów używać rękawic ochronnych do pieca. Ze względu na wysokie temperatury nigdy nie dotykaj zewnętrznej powierzchni okienka ani żadnych elementów metalowych drzwiczek lub wnętrza pieca przy wkładaniu lub wyjmowaniu pieczonych porcji.

Pytania (P) i odpowiedzi (O)

P: Dlaczego kuchenka nie włącza się?

O: Jeśli kuchenka nie włącza się, sprawdź następujące punkty:

1. Czy wtyczka jest dokładnie włożona? Wymij wtyczkę z gniazdka, zaczekaj 10 sekund i włóż ją ponownie.
2. Sprawdź specjalnie zainstalowany zwykły lub automatyczny bezpiecznik. Włącz bezpiecznik automatyczny lub wymień zwykły bezpiecznik (jeśli jest spalony).
3. Jeśli bezpiecznik jest dobry, podłącz do gniazdka inne urządzenie. Jeśli podłączone urządzenie działa, prawdopodobnie niesprawna jest kuchenka. Jeśli nie działa także inne podłączone urządzenie, to znaczy, że uszkodzone jest gniazdko. Jeśli okaże się, że niesprawna jest kuchenka, skontaktuj się z autoryzowanym punktem serwisowym.

P: Kuchenka powoduje zakłócenia odbioru telewizyjnego. Czy jest to normalne?

O: Podczas gotowania w kuchenke mogą wystąpić zakłócenia odbioru radiowego i telewizyjnego. Są to zakłócenia podobne do powodowanych przez drobny sprzęt taki jak miksery, odkurzacze, suszarki itp. Nie oznaczają one niesprawności kuchenki.

P: Czasami z otworów wentylacyjnych wypływa ciepłe powietrze. Dlaczego?

O: Ciepło wydobywające się z gotowanej potrawy ogrzewa powietrze we wnętrzu kuchenki. Ogrzane powietrze wyprowadzane jest na zewnątrz kuchenki za pomocą systemu przepływu powietrza w kuchenke. W wydobywającym się powietrzu nie ma mikrofal. Podczas gotowania nie wolno zakrywać otworów wentylacyjnych.

P: Czy mogę używać w kuchenke mikrofalowej termometru do zwykłych kuchenek?

O: Tylko wtedy, gdy korzystasz z trybu opiekania na GRILLU. W przypadku niektórych termometrów metal może powodować iskrzenie w kuchenke i dlatego nie wolno ich używać w trybach gotowania MIKROFALOWEGO i KOMBINACYJNEGO.

P: Gdy gotuję w trybie KOMBINACYJNYM, z kuchenki mikrofalowej dobiegają trzaski i kliknięcia. Co jest przyczyną tych dźwięków?

O: Zakłócenia te pojawiają się, gdy kuchenka automatycznie przestawia się z MIKROFAL na GRILL, aby przejść w KOMBINACYJNY tryb gotowania. Jest to normalny objaw pracy.

P: Kuchenka wydziela zapach i dymy podczas korzystania z trybu KOMBINACYJNEGO i funkcji GRILLA. Dlaczego?

O: W przypadku wielokrotnego użycia zaleca się wyczyszczenie kuchenki i włączenie jej na 5 minut w trybie GRILLA bez wkładania żywności, szklanego talerza obrotowego i pierścienia obrotowego. Spowoduje to wypalenie żywności, resztek lub oleju, które mogą powodować zapach i/lub dymienie.

Konserwacja kuchenki mikrofalowej

1. Przed wyczyszczeniem należy odłączyć kuchenkę.
2. Utrzymuj w czystości wnętrze kuchenki, uszczelki drzwiczek oraz powierzchnie wokół uszczelki. Jeśli ścianki kuchenki zabrudzą się resztkami jedzenia lub plamami z płynów, oczyść płytę ceramiczną, uszczelki drzwiczek oraz obszar w pobliżu uszczelki zwilżoną szmatką. Jeśli kuchenka jest silnie zabrudzona, użyj łagodnego środka czyszczącego. Korzystanie z silnych środków do czyszczenia i szorowania nie jest zalecane. Należy unikać czyszczenia obszaru osłony wylotu mikrofal, który znajduje się przy prawej ścianie. **NIE UŻYWAJ DOSTĘPNYCH W HANDLU ŚRODKÓW CZYSZCZĄCYCH** do zwykłych kuchenek.
3. Nie należy używać środków z dodatkami ściernymi lub metalowych skrobaczek do czyszczenia szklanej pokrywy kuchenki, ponieważ mogą one spowodować porysowanie jej powierzchni, co może prowadzić do pęknięcia szyby.
4. Obudowa zewnętrzna kuchenki powinna być czyszczona wilgotną ściereczką, a następnie osuszona miękką ściereczką. Zwróć uwagę, aby woda nie przedostała się przez otwory wentylacyjne do wnętrza urządzenia, ponieważ mogłoby to doprowadzić do jego uszkodzenia.
5. Jeżeli panel sterowania zabrudzi się, należy oczyścić go miękką szmatką. Na panelu nie należy używać mocnych detergentów lub proszków ściernych. Przy czyszczeniu panelu sterowania pozostawić drzwiczki kuchenki otwarte, aby zapobiec przypadkowemu uruchomieniu kuchenki. Po oczyszczeniu obrócić wyłącznik czasowy do pozycji zerowej.
6. Jeśli wewnątrz lub na zewnątrz drzwiczek osadzi się rosa, zetrzyj ją miękką ściereczką. Może to wystąpić, gdy kuchenka mikrofalowa pracuje w warunkach dużej wilgotności, jednakże nie jest to objawem złej pracy urządzenia.
7. Od czasu do czasu wyjmij szklany talerz i umyj go w wodzie ze środkiem czyszczącym lub w zmywarce do naczyń.
8. Pierścień obrotowy oraz wnętrze kuchenki należy regularnie czyścić, aby zapobiec odgłosem pracy pierścienia. Wystarczy przetrzeć wnętrze kuchenki czystą szmatką z łagodnym detergentem i gorącą wodą, a następnie osuszyć czystą szmatką. Pierścień obrotowy można myć w ciepłej wodzie z mydłem. Para z gotowania gromadzi się podczas częstego użytkowania, ale nie wpływa to na wnętrze kuchenki ani na pierścień obrotowy. Po wyjęciu z wnętrza kuchenki i umyciu pierścienia, zanim zaczniesz gotować, upewnij się, że pierścień obrotowy znajduje się w kuchenke i na właściwym miejscu.
9. W przypadku korzystania z funkcji GRILL lub MIESZANE niektóre rodzaje potraw mogą pochłapać ścianki kuchenki tłuszczem. Jeśli kuchenka nie jest czyszczona, to może zacząć dymić.
10. Nie wolno używać do mycia urządzenia parowego.
11. Kuchenka powinna być konserwowana i naprawiana wyłącznie przez wykwalifikowany personel autoryzowanego punktu serwisowego.
12. Jeżeli kuchenka nie jest utrzymywana w należytej czystości, może dojść do zniszczenia jej ścianek, a – w efekcie – do skrócenia czasu prawidłowego funkcjonowania urządzenia i do niebezpiecznych sytuacji.
13. Otwory wentylacyjne powinny być utrzymywane w czystości. Sprawdź, czy otwory wentylacyjne znajdujące się na górze, na dole i z tyłu urządzenia nie są zatkane przez kurz lub inne zanieczyszczenia. Jeżeli otwory wentylacyjne są zatkane, może to powodować przegrzewanie kuchenki, co może wpływać negatywnie na jej działanie. Jeśli wloty powietrza się zatkają, może dojść do przegrzania kuchenki, co może mieć wpływ na jej pracę, a nawet spowodować niebezpieczeństwo.

Dane techniczne

Napięcie sieciowe: **230 V, 50 Hz**
Pobór mocy:

Maksymalnie; 1250 W

Mikrofale; 1250 W

Grill; 1000 W

Moc wyjściowa: **Mikrofale; 800 W (IEC-60705)**
Grill; 1000 W

Wymiary zewnętrzne:

440 mm (szer.) x 333 mm (dług.) x 258 mm (wys.)

Wymiary wnętrza kuchenki:

306 mm (szer.) x 305 mm (dług.) x 215 mm (wys.)

Całkowita pojemność wnętrza: **20 l**

Średnica szklanego talerza obrotowego: **255 mm**

Częstotliwość pracy: **2450 MHz**

Waga netto: **12 kg**

Natężenie dźwięku: **L_{WA} 63 dB**

Podane wymiary i waga są przybliżone.

Dane techniczne mogą ulec zmianie bez powiadomienia.

Produkt ten jest wyrobem, który spełnia wymagania norm europejskich dotyczących kompatybilności elektromagnetycznej (EMC) EN 55011. Stosownie do tych wymagań urządzenie zaliczone jest do grupy „2” i posiada klasę bezpieczeństwa „B”. Grupa „2” oznacza, że energia o częstotliwości radiowej jest z założenia generowana w formie fal elektromagnetycznych przeznaczonych do podgrzewania i gotowania produktów żywnościowych. Klasa „B” oznacza, że urządzenie może być użytkowane w typowych warunkach domowych.



**Wskazówki dotyczące
użytkowania urządzeń
elektrycznych i
elektronicznych**

(gospodarstwa domowe)

Ten symbol na produkcie i dokumentacji produktu oznacza, że dane urządzenie elektryczne nie może być składowane razem z innymi zwykłymi odpadami domowymi.

Aby zapewnić odpowiednią utylizację i recykling, produkt należy zanieść do odpowiedniego punktu zbiórki. Punkty te nie pobierają opłaty za pozostawienie zużytego sprzętu.

W niektórych krajach możesz zwrócić zużyty produkt do punktu, w którym dokonasz zakupu nowego produktu.

Poprawna utylizacja produktu zapewnia recykling i zapobiega potencjalnym negatywnym oddziaływaniom na zdrowie ludzi i środowisko naturalne wynikającym z nieprawidłowego składowania zużytego produktu. Aby dowiedzieć się, gdzie znajduje się najbliższy punkt zbiórki zużytych urządzeń elektrycznych, należy skontaktować się z lokalnymi władzami.

Niezgodne z prawem pozbywanie się tego typu odpadów jest karalne (zgodnie z lokalnym prawem).

Informacje dla firm w Unii Europejskiej

Aby pozbyć się zużytego sprzętu elektronicznego lub elektrycznego, należy skontaktować się z dostawcą lub sprzedawcą sprzętu, aby uzyskać informacje na temat jego utylizacji.

Informacje dotyczące utylizacji w krajach poza Unią Europejską

Ten symbol obowiązuje tylko w krajach Unii Europejskiej.

Aby dowiedzieć się, jak bezpiecznie i zgodnie z prawem pozbyć się zużytego sprzętu, należy się skontaktować z lokalnymi władzami lub dystrybutorem produktu.

- Viktiga säkerhetsinstruktioner. Innan denna ugn används, se till att läsa igenom dessa anvisningar och föreskrifter noga och förvara dem för framtida referens.
- Varning! Produkten måste inspekteras för eventuella skador på dörrtätningar och områden för dörrtätningar och om dessa områden är skadade får produkten inte hanteras förrän den har reparerats av en servicetekniker utbildad av tillverkaren.
- Varning! Försök aldrig att reparera eller modifiera ugnsluckan, kåpan vid manöverpanelen, säkerhetsbrytarna eller någon annan del av ugnen. Ta inte bort ugnens ytterpanel. Den skyddar mot mikrovågsstrålning från ugnen. Reparationer får endast utföras av en kvalificerad serviceperson.
- Varning! Vätskor och annan mat får inte värmas i tillslutna behållare då det finns risk att de exploderar.
- Varning! Vid uppvärmning av vätskor, t.ex. soppor, såser och dryck i din ugn, uppvärmning av vätskor över kokpunkt kan ske utan att bubblor uppstår. Detta kan resultera i plötsligt uppkok av heta vätskor.
- Varning! Innehållet av nappflaskor och barnmatsburkar måste röras om eller skakas. Temperaturen måste kontrolleras innan konsumering för att undvika brännskador.

- **Varning!** Produkten och åtkomliga delar kan bli varma under användning. Var försiktig så att värmeelement inuti ugnen inte vidrörs. Barn som är yngre än 8 år ska hållas borta om de inte är under konstant uppsikt.
- **Varning!** Produkten måste kopplas loss från strömkällan under service och vid byte av delar. Efter urkoppling av nätkontakten ska kontakten förbli synlig för servicepersonen för att tillse att oavsiktlig insättning undviks.
- **Varning!** Se till att produkten är avslagen innan byte av lampa för att undvika eventuell elektrisk stöt.
- Denna produkt får användas av barn som är 8 år eller äldre och personer med nedsatt fysisk, sensorisk eller mental kapacitet eller personer med otillräcklig erfarenhet och kunskap om de övervakas eller har instruerats beträffande användningen av produkten på ett säkert sätt av en person som ansvarar för deras säkerhet samt att de förstår farorna som finns. Barn får inte leka med produkten. Rengöring och underhåll får inte utföras av barn utan uppsikt. Håll produkten och dess sladdar utom räckhåll för barn yngre än 8 år.
- När denna ugn är installerad ska det vara enkelt att isolera apparaten från eluttaget genom att dra ut kontakten eller genom att använda strömbrytaren.

- Om strömsladden är skadad måste den bytas ut av tillverkaren eller dess servicepersonal eller motsvarande kvalificerad person för att undvika en fara.
- Placera inte ugnen nära en elektrisk eller gasspis.
- Denna ugn är endast avsedd för användning på en bänk. Den är inte avsedd för inbyggs användning eller inuti ett skåp.
- Ugnen måste placeras på en plan och stabil yta, 85 cm ovanför golvet, med bakänden på ugnen placerad mot en vägg. Om en sida av ugnen placeras jäms med en vägg, får inte den andra sidan eller ovansidan vara blockerade. Se till att lämna ett utrymme på minst 15 cm ovanför ugnen.
- Vid uppvärmning av mat i plast- eller pappersbehållare, håll ett öga på ugnen då dessa typer av behållare kan antändas om de överhettas.
- Om rök eller brand uppstår i ugnen, vrid tidsomkopplaren till nollläget och lämna dörren stängd för att kväva eventuella eldsflammar. Koppla loss nätsladden eller bryt strömmen på säkringspanelen/överspänningsskyddet.

- Denna produkt är avsedd för att användas i ett hushåll eller motsvarande användning så som:
 - personalkök i affärer, kontor och andra arbetsmiljöer;
 - bondgårdar;
 - av kunder på hotell, motell och andra bostadsmiljöer;
 - rum med frukost liknande miljöer.
- Koka inte ägg med skalet på och hårdkoka ägg med MIKROVÅGOR. Tryck kan byggas upp och ägg kan explodera, även efter det att uppvärmning med mikrovåger har avslutats.
- Rengör ugnens insida och områden för dörrtätningar regelbundet. När skvätt mat eller spilld vätska fastnar på ugnsväggarna, dörrtätningar och områden för dörrtätningar, torka av dem med en våt trasa. Ett mildt rengöringsmedel kan användas om det blir mycket smutsigt. Användning av starka rengöringsmedel eller slipmedel rekommenderas inte.
- ANVÄND INTE UGNSRENGÖRINGSMEDEL SOM SÄLJS I HANDELN.
- När GRILL- eller KOMBINATIONS-läge används kan det förekomma att mat oavsiktligt smutsar ner ugnsväggarna. Om ugnen inte rengörs med jämna mellanrum kan det hända att det börjar "ryka" vid användning.

- Om ugnen inte kan hållas ren kan det leda till försämring av ytorna som kan påverka produktens livslängd negativt och troligen leda till farliga situationer.
- En ångtvätt får inte användas för rengöring.
- Använd inte starka, slipande rengöringsmedel eller skarpa metalskrapor för att rengöra ugnens dörrglas så det kan repa ytan, vilket i sin tur kan leda till att glaset går sönder.
- Utvändiga ugnsytor, inklusive luftventiler på höljet och ugnsdörren blir varma under KOMBINATION och GRILLNING så var försiktig när du öppnar eller stänger dörren och när du sätter in eller tar ut mat samt tillbehör.
- Denna produkt är inte avsedd att hanteras med en extern timer eller ett separat fjärrkontrollsystem.
- Använd endast utensiler som är avsedda för användning i mikrovågsugnar.

- Mikrovågsugnen är endast avsedd för att värma mat och dryck. Var försiktig med uppvärmning av mat med litet vatteninnehåll, t.ex., bröd, choklad, kakor och bakverk. De kan lätt torka ut eller fatta eld om de tillagas för länge. Vi rekommenderar inte att man värmer upp mat med litet vatteninnehåll så som popcorn eller pappadam. Att torka mat, tidningar eller kläder och uppvärmning av dynor, tofflor, tvättsvampar, fuktiga trasor, terapeutisk vetevärmare, varmvattenflaskor och liknande kan leda till risk för skada, antändning eller eld.
- Ugnslampan måste bytas av en servicetekniker som tränats av tillverkaren. FÖRSÖK INTE att ta bort ytterhöljet från ugnen.
- Använd inte metallkärl och tallrikar med metalldekor i ugnen. De orsakar gnistor.

Innehåll

Installation och anslutning	8
Placering av din ugn	8
Viktig säkerhetsanvisningar	9
Ugnens delar	14
Kontrollpanel.....	15
Mikrovågstillagning och upptining.....	16
Grillning	18
Kombinationstillagning.....	19
Frågor och svar	20
Vård av ugnen	21
Tekniska data.....	22

Tack för att du köpt den här produkten från Panasonic.

Panasonic Corporation Osaka, Japan
Importör: Panasonic Marketing Europe GmbH
Panasonic Testing Centre,
Winsbergring 15, 22525 Hamburg, Tyskland

Installation och anslutning

Kontrollera mikrovågsugnen

Packa upp ugnen, ta bort allt förpackningsmaterial och kontrollera att ugnen inte är skadad - till exempel att den inte har bucklor, att ugnsluckans lås inte är skadade och att ugnsluckan inte är spräckt.

Anmäl eventuella skador enligt leveransvillkoren. **INSTALLERA INTE UGNEN** om den är skadad.

Endast för skyddsjordat eluttag

■ Viktigt!

UGNEN FÅR ENDAST ANSLUTAS TILL ETT SKYDDSJORDAT ELUTTAG.

Om ditt eluttag inte är jordat är det kundens personliga ansvar att få det utbytt mot ett ordentligt jordat vägguttag.

Driftspänning

Driftspänningen måste vara den som anges på ugnens typskylt. Om ugnen ansluts till högre spänning än som anges på typskylten, kan brand eller andra skador uppstå.

Placering av din ugn

Denna ugn är endast avsedd för användning på en bänk. Den är inte avsedd för inbyggs användning eller inuti ett skåp.

1. Placera ugnen på plan och stabil yta, minst 85 cm över golvet.
2. När denna ugn är installerad ska det vara enkelt att isolera apparaten från eluttaget genom att dra ut kontakten eller genom att använda strömbrytaren.
3. För att ugnen ska fungera riktigt, måste den ha tillräcklig luftväxling.

Placering ovanpå arbetsbänk:

Lämna minst 15 cm fritt avstånd över ugnen, 10 cm på baksidan, 5 cm på ena sidan och minst 40 cm på den andra sidan.

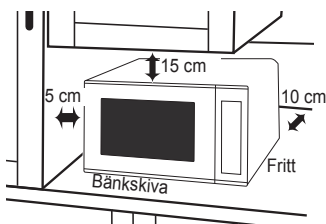

4. Placera inte ugnen nära en elektrisk eller gasspis.
5. Låt inte nätkabeln vidröra ugnens ytterhölje. Håll nätkabeln borta från heta ytor. Låt inte kabeln hänga över bords- eller bänkkanten, så att den kan klämmas. Doppa aldrig nätkabeln, nätkontakten eller ugnen i vatten.
6. Ta inte bort ugnens fötter.
7. Denna produkt är avsedd för att användas i ett hushåll eller motsvarande användning så som:
 - personalkök i affärer, kontor och andra arbetsmiljöer;
 - bondgårdar;
 - av kunder på hotell, motell och andra bostadsmiljöer;
 - rum med frukost liknande miljöer.Använd inte utomhus.
8. Undvik att använda ugnen i hög luftfuktighet.

9. Blockera inte luftöppningarna. Om ventilationsöppningarna blockeras när ugnen används kan den bli överhettad. En värmekänslig säkerhetsanordning stänger i så fall av ugnen, som då inte kan användas förrän den har svalnat.
10. Denna produkt är inte avsedd att hanteras med en extern timer eller ett separat fjärrkontrollsystem.

Viktig säkerhetsanvisningar

1. Rengör ugnsluckans tätningsytor och tätningslister med en fuktig torkduk. Kontrollera ofta att tätningslistan och tätningsytorna är rena och oskadade. Om de är skadade, får ugnen inte användas förrän den har undersökts och reparerats av en servicetekniker, som har utbildats av Panasonic.
2. Försök aldrig att reparera eller modifiera ugnsluckan, kåpan vid manöverpanelen, säkerhetsbrytarna eller någon annan del av ugnen. Ta inte bort ugnens ytterpanel. Den skyddar mot mikrovågsstrålning från ugnen.
Reparationer får endast utföras av en kvalificerad serviceperson.
3. Använd inte ugnen om nätkabeln eller nätkontakten är skadade, om ugnen inte fungerar korrekt eller om ugnen är skadad eller har tappats. Det är farligt för alla utom för servicetekniker, som har utbildats av Panasonic, att reparera ugnen.
4. Om nätkabeln är skadad måste den bytas ut av tillverkaren eller tillverkarens serviceombud eller någon annan kvalificerad person för att undvika fara.
5. Vätskor och annan mat får inte värmas i tillslutna behållare då det finns risk att de exploderar.
6. Denna produkt får användas av barn som är 8 år eller äldre och personer med nedsatt fysisk, sensorisk eller mental kapacitet eller personer med otillräcklig erfarenhet och kunskap om de övervakas eller har instruerats beträffande användningen av produkten på ett säkert sätt av en person som ansvarar för deras säkerhet samt att de förstår farorna som finns. Barn får inte leka med produkten. Rengöring och underhåll får inte utföras av barn utan uppsikt. Håll produkten och dess sladdar utom räckhåll för barn yngre än 8 år.

Viktig säkerhetsanvisningar

Före användning

- Innan användning av KOMBINATION eller GRILL för första gången, kör ugnen utan mat och tillbehör (inklusive glasbricka och rotationsring) på GRILL under 5 minuter. Detta kommer att hjälpa oljan som används för rostskydd att brännas bort. Detta är enda gången ugnen körs tom.

Användning av mikrovågsugnen

- Använd inte ugnen för något annat än matlagning. Ugnen är speciellt konstruerad för uppvärmning och tillagning av mat. Använd inte ugnen för uppvärmning av kemikalier eller andra produkter som inte är mat.
- Använd endast kokkärl som är lämpliga för användning i mikrovågsugn.
- Förvara inget i ugnen när den inte används. Detta är för säkerhets skull om ugnen skulle startas oavsiktligt.
- Produkten får inte användas i MIKROVÅGOR eller KOMBINATION UTAN MAT I UGNEN. Om du gör det kan ugnen skadas.
- Om rök eller brand uppstår i ugnen, vrid tidsomkopplaren till nollläget och lämna dörren stängd för att kväva eventuella eldsflammar. Koppla loss nätsladden eller bryt strömmen på säkringspanelen/överspänningsskyddet.

Användning av värmarna

-  Varning! Heta ytor
Utvändiga ugnsytor, inklusive luftventiler på höljet och ugnsdörren blir varma under KOMBINATION och GRILLNING så var försiktig när du öppnar eller stänger dörren och när du sätter in eller tar ut mat samt tillbehör.
- Ugnen har två värmeelement i övre delen inuti ugnen. När funktionen KOMBINATION och GRILL har använts, kommer dessa ytor att vara mycket heta. Undvik att vidröra värmeelementen inuti ugnen.
Obs! Under och efter tillagning med dessa funktioner kommer ugnens tillbehör bli mycket heta.

Fläktmotordrift

- Efter användning av ugnen kan fläktmotorn fortsätta att rotera i några minuter för att kyla ner elektriska komponenter. Detta är normalt och du kan ta ut mat även om fläktmotorn är i drift. Du kan fortsätta använda ugnen när den körs.

Ugnslampa

- Kontakta återförsäljaren eller en auktoriserad serviceverkstad, om ugnslampan behöver bytas.

Tillbehör

- Ugnen levereras med ett antal tillbehör. Följ alltid anvisningarna som gäller tillbehören.

Glasbricka

- Använd inte ugnen utan rotationsringen och glastallriken på plats.
- Använd inte någon annan typ av glasbricka än den som är avsedd speciellt för denna ugn.
- Om glasbrickan är het, låt den svalna innan du gör ren den eller lägger den i vatten.
- Glasbrickan kan rotera i den ena eller andra riktningen.
- Om mat eller kokkärl på glasbrickan vidrör ugnsväggen så att glasbrickan slutar rotera, byter glasbrickan rotationsriktning automatiskt. Detta är normalt.
- Tillaga inte mat direkt på glasbrickan. Placera alltid mat i en mikrovågsugnssäker skål.

Rotationsring

- Rotationsringen och ugnens botten bö rengöras ofta för att förhindra oljud och ackumulering av matrester.
- Rotationsringen måste alltid användas för tillagning tillsammans med glastallriken.

Trådgaller

- Använd trådgalret för att färgsätta smårätter och för att underlätta värmecirkulationen.
- Ställ inga metallkärl direkt på trådgalret med KOMBINATION.
- Använd inte trådgalret för enbart MIKROVÅGOR.

Tillagningstid

- Tillagningstiden beror på matens konsistens, form, temperatur och mängd och på typen av kokkärl.
- Börja med den kortaste tillagningstiden för att undvika överkokning. Om inte maten är klar, kan du fortsätta tillagningen en kort stund till.

■ **Viktigt!**
Om du överskrider rekommenderad tillagningstid blir maten förstörd och i extrema fall kan den ta eld och skada ugnens inre.

Viktig säkerhetsanvisningar

Små mängder mat

- Små mängder mat eller mat med litet vatteninnehåll kan brännas, torka ut eller ta eld om den tillagas för länge. Om något skulle börja ryka eller brinna i ugnen, låt ugnsluckan vara stängd och dra ut nätkontakten eller stäng av strömmen vid elcentralen.

Mat med lågt vatteninnehåll

- Mikrovågsugnen är endast avsedd för att värma mat och dryck. Var försiktig med uppvärmning av mat med litet vatteninnehåll, t.ex., bröd, choklad, kakor och bakverk. De kan lätt torka ut eller fatta eld om de tillagas för länge. Vi rekommenderar inte att man värmer upp mat med litet vatteninnehåll så som popcorn eller pappadam. Att torka mat, tidningar eller kläder och uppvärmning av dynor, tofflor, tvättsvampar, fuktiga trasor, terapeutisk vetevärmare, varmvattenflaskor och liknande kan leda till risk för skada, antändning eller eld.

Ägg

- Koka inte ägg med skalet på och hårdkoka ägg med MIKROVÅGOR. Tryck kan byggas upp och ägg kan explodera, även efter det att uppvärmning med mikrovågor har avslutats.

Pricka täta skal och skinn

- Mat med täta skinn, till exempel potatis, äggulor och korv, måste prickas före tillagningen med MIKROVÅGOR, så att de inte spricker.

Köttermometer

- Ta ut maten ur ugnen, innan du kontrollerar temperaturen i kött och fågel med en köttermometer. Använd aldrig en vanlig köttermometer tillsammans med mikrovågor, eftersom den kan orsaka gnistor.

Vätskor

- Vid upphettning av vätskor, till exempel soppa, sås och drycker, i mikrovågsugnen kan de nå kokpunkten utan att bubblor syns. De kan sedan koka över plötsligt. Undvik detta genom:
 - a Använd inte kärl med parallella sidor och smala öppningar.
 - b Överhetta inte vätskan.
 - c Rör om vätskan innan du sätter in den i ugnen och efter halva tillagningstiden.
 - d Låt vätskan stå i ugnen en kort stund efter tillagningen. Rör om igen innan du tar ut kärlet försiktigt.

Papper och plast

- Vid uppvärmning av mat i plast- eller pappersbehållare, håll ett öga på ugnen då dessa typer av behållare kan antändas om de överhettas.
- Använd inte återvinningspapper, till exempel papper från köksrullar, om papperet inte är märkt att det går att använda i mikrovågsugn. Återvinningspapper kan innehålla föroreningar, som orsakar gnistor eller brand i mikrovågsugnen.
- Ta bort metallklammer innan du värmer mat i mikrovågssäkra pappersförpackningar.

Kokkärl och folie

- Värm inte burkar och flaskor med lock. De kan explodera.
- Använd inte metalkärl och tallrikar med metalldekor i ugnen. De orsakar gnistor.

Barnmatsburkar och nappflaskor

- Ta bort locket och nappen på barnmatsflaskan och locket på barnmatsburken innan du placerar dem i ugnen.
- Innehållet i barnmatsburkar och nappflaskor måste röras om eller skakas.
- Kontrollera temperaturen på maten innan du ger den till barnet. Om den är för het, kan barnet få svåra brännskador.

Ugnens delar

1. Lucköppningsknapp

Tryck för att öppna ugnsluckan. Om du öppnar ugnsluckan under tillagning stoppas tillagningen utan att programmet avbryts. Tillagningen återupptas så snart ugnsluckan stängs. Det är fullständigt säkert att öppna ugnsluckan när som helst under ett tillagningsprogram och det finns ingen risk för att utsättas för mikrovågor.

2. Ugnsfönster

3. Luftöppningar

4. Mikrovågsmatningsledare (Får ej avlägsnas.)

5. Externa luftöppningar

6. Kontrollpanel

7. Nätsladd

8. Kontakt

9. Glasbricka

10. Rotationsring

11. Grillelement

12. Trådgaller

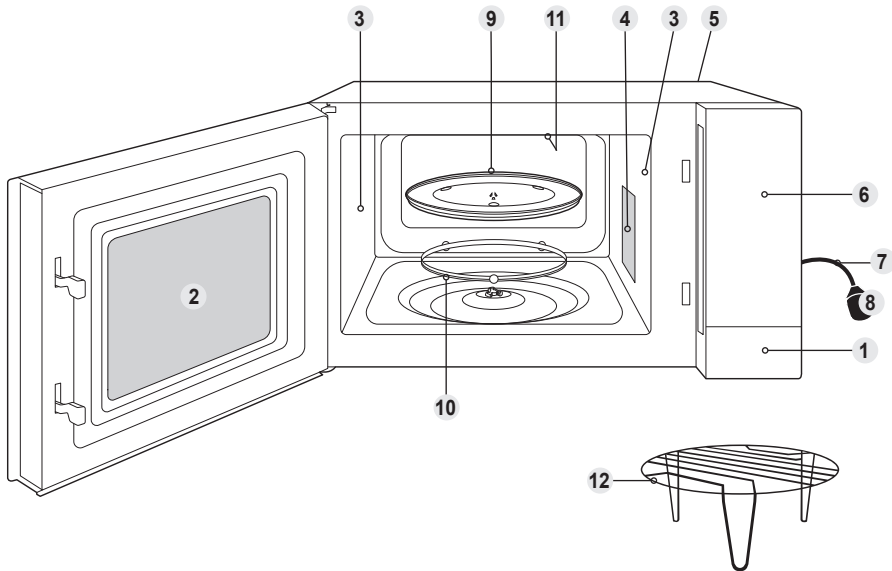

Identifierings- och varningsetiketter är fästa på ugnen.

■ OBS!

Denna illustration är endast till för referens.

Kontrollpanel

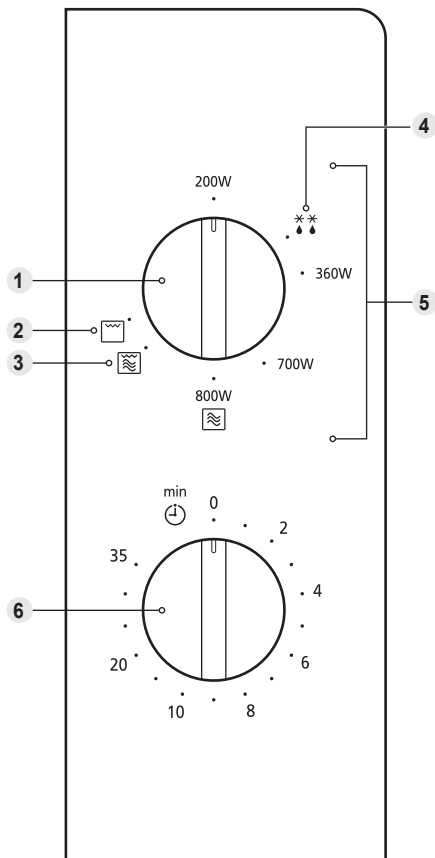

- 1 Omkopplare för tillagningsläge**
- 2 Grillinställning**
- 3 Kombinationsinställning**
- 4 Upptiningseffekt**
- 5 Mikrovågseffekt**
- 6 Tidsomkopplare**

• Din kontrollpanel kan ha annat utförande men ord och funktion kommer att vara samma.

Mikrovågstillagning och upptining

Glasbrickan måste alltid vara på plats då ugnen används.

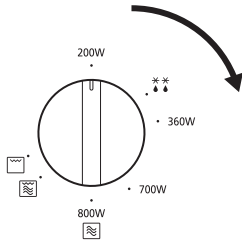

Vrid omkopplaren för att välja önskad effektnivå.

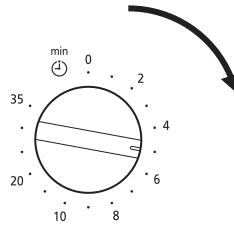

Vrid omkopplaren för att ställa in tillagningstid. För kort tillagningstid vrid omkopplaren förbi 5 minuter och sedan till önskad tid.

Effektnivå	Mikrovågor
Hög	800 W
Medium	700 W
Låg	360 W
Upptining **	270 W
Varm	200 W

■ OBS!

1. Om ugnsluckan redan är stängd startar ugnen tillagning/upptining omedelbart.
2. Om du vill kontrollera maten under tillagningen öppnar du helt enkelt ugnsluckan. Tillagningen stoppas då automatiskt. För att fortsätta tillagningen stänger du ugnsluckan.
3. För att stoppa tillagningen vrid du Tidsomkopplaren till nollåget. Tillagningstiden kan nollställas när som helst under tillagningen genom att vrida omkopplaren.
4. Se till att tidsomkopplaren är i nolläge när du plockar ut maten från ugnen då tillagningen är klar.
5. Efter cirka halva upptiningstiden, vänd maten, ta bort tinad del/mat.
6. Det rekommenderas att man använder en gryta med en kapacitet på 2000 ml eller mindre.
7. Använd en gryta med en bredd mindre än 25 cm (inklusive handtag) för att undvika att komma i kontakt med ugnens sidoväggar.
8. Ta bort grytan försiktigt från ugnen för att undvika att träffa ovansidan på framsidan. Du kan använda en plastfolie för att täcka en gryta.

Upptining

UTJÄMNINGSTIDER

Enskilda matportioner kan tillagas nästan omedelbart efter att de tinats upp. Stora portioner brukar normalt vara frysta i mitten. Låt stora portioner stå minst en timme innan tillagning. Under den här perioden utjämnas temperaturen och maten tinas upp genom temperaturöverföring. Obs! Om du inte ska tillaga maten omedelbart bör du förvara den i kylskåp. Frys aldrig om upptinad mat utan att tillaga den.

KÖTTFÄRS ELLER GRYTBITAR OCH SKALDJUR



Eftersom ytan tinar fort på den här typen av mat måste man plocka isär bitarna och bryta sönder större bitar till mindre under upptiningen och ta bort dem när de är upptinade.

SMÅ MATPORTIONER



Kotletter och kycklingbitar måste plockas isär så fort som möjligt så att de tinar jämnt rakt igenom. Partier med mycket fett och ändbitar tinar fortare. Placera dem därför nära glasbrickans mitt.

BRÖD

Limpor måste få stå för att temperaturen ska utjämnas och för att mitten ska tina. Utjämnningstiden kan minskas om man tar isär skivor och om man delar småbröd och limpor på mitten.

Grillning

GRILL är speciellt användbart för tunna skivor kött, stekkotletter, kebab, korv eller kycklingbitar. Det passar även för varma smörgåsar och alla typer av gratänger.



Vrid omkopplaren för att välja Grill-inställning.

Vrid omkopplaren för att ställa in tillagningstid. För kort tillagningstid vrid omkopplaren förbi 5 minuter och sedan till önskad tid. Om ugnsluckan redan är stängd kommer tillagningstiden att starta omedelbart.

■ OBS!

1. Placera maten på trådgallret på glasbrickan. Sätt en värmebeständig tallrik under för att fånga upp fett och droppar.
2. Täck aldrig över maten vid grillning.
3. Värm INTE ugnen i förväg.
4. Det avges ingen mikrovågseffekt under tillagning med GRILL.
5. De flesta matvaror kräver att man vänder på dem efter halva tillagningstiden. När du gör det öppnar du ugnsluckan och tar FÖRSIKTIGT bort trådgallret med användning av grytlappar.
6. När du har vänt på matvarorna sätter du tillbaka dem i ugnen och stänger ugnsluckan. Tillagning återstartas automatiskt. Man kan utan fara öppna ugnsluckan när som helst under grillningen för att kontrollera tillagningsförloppet.
7. Grillelementen kommer att glöda till och från under tillagningen - det är normalt.
8. Vidrör INTE värmeelementen högst upp inuti ugnen medan ugnen är varm. Värmeelementen kan fortfarande vara varma.
9. Efter det att GRILL har använts kan det hända att produkten inte kan användas under ett tag för att förhindra överhettning.
10. Se anmärkning 6-8 på sidan 16 för användning av gryta.

■ VARNING!

Glasbrickan måste alltid vara på plats när trådgallret används. Håll i trådgallret och den värmebeständiga tallriken med ett stadigt grepp när du tar ur dem ur ugnen. Använd grytlappar när du tar bort tillbehör. Rör aldrig det yttre fönstret eller de inre metalldelarna när du sätter in och tar ut mat. Detta på grund av de höga temperaturer som används.

Kombinationstillagning

När tillagning med KOMBINATION används kommer MIKROVÅGOR att tillaga maten snabbt medan GRILL ger en traditionell färgsättning och knaprighet.

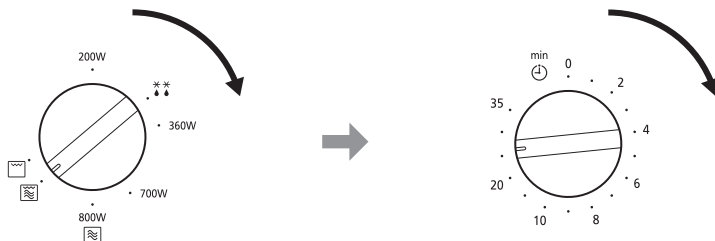

Vrid omkopplaren för att välja kombinationsinställning.

Vrid omkopplaren för att ställa in tillagningstid. För kort tillagningstid vrid omkopplaren förbi 5 minuter och sedan till önskad tid. Om ugnsluckan redan är stängd kommer tillagningstiden att starta omedelbart.

■ OBS!

1. Under tillagning kan glasbrickan vibrera. Detta påverkar inte tillagningen.
2. Trådgallret är utformat för att användas med KOMBINATION och GRILLNING. Använd aldrig några andra metalltillbehör förutom det som levereras med ugnen. Placera en värmebeständig tallrik under för att fånga upp fett och droppar.
3. Använd endast trådgallret enligt beskrivningen. Använd den INTE om maten väger mindre än 200 g med ett manuellt program. För mindre kvantiteter ska man inte tillaga maten med KOMBINATION, använd istället ENDAST GRILL eller MIKROVÅGSUGN för bästa resultat.
4. Täck aldrig över maten vid KOMBINATION.
5. Värm INTE upp ugnen i förväg vid KOMBINATION.
6. Ljusbågar kan inträffa oavsiktligt om felaktig matvikt används, trådgallret har skadats eller en metallbehållare har använts. Ljusbågarna är blå blixtrar som uppträder i mikrovågsugnen. Om detta inträffar ska du stänga av ugnen omedelbart.
7. Vissa maträtter bör tillagas med KOMBINATION utan trådgallret d.v.s. stekar, gratänger, pajer och puddingar. Maträtterna bör läggas på en värmebeständig, icke metallisk tallrik och placeras direkt på glasbrickan.
8. Använd INTE MIKROVÅGS-behållare av plast vid KOMBINATION-program (om de inte är avsedda för KOMBINATION tillagning). Skålar måste kunna motstå värmen från den övre grillen - värmebeständigt glas eller keramiska material är idealiskt.
9. Använd INTE egna metallskålar eller burkar eftersom mikrovågorna då inte kan värma maten jämnt.
10. Se anmärkning 6-8 på sidan 16 för användning av gryta.

■ VARNING!

Glasbrickan måste alltid vara på plats när trådgallret används. Håll i trådgallret och den värmebeständiga tallriken med ett stadigt grepp när du tar ur dem ur ugnen. Använd grytlappar när du tar bort tillbehör. Rör aldrig det yttre fönstret eller de inre metalldelarna när du sätter in och tar ut mat. Detta på grund av de höga temperaturer som används.

Frågor och svar

Fråga: Varför startar inte ugnen?

Svar: Om ugnen inte startar, kontrollera följande:

1. Är nätkontakten riktigt isatt?
Dra ut nätkontakten från eluttaget, vänta 10 sekunder och sätt i nätkontakten igen.
2. Kontrollera överspänningsskyddet och säkringen.
Återställ överspänningsskyddet eller byt ut säkringen om den löst ut eller gått.
3. Om överspänningsskyddet eller säkringen är okej, koppla in en annan apparat i uttaget. Om den andra apparaten fungerar är det troligen fel på ugnen. Om den andra apparaten inte fungerar är det troligen fel på uttaget.
Det verkar vara fel på ugnen, kontakta en auktoriserad serviceverkstad.

Fråga: Ugnen stör min TV. Är detta normalt?

Svar: En viss störning av radio- och TV-signaler kan förekomma när ugnen används. Samma slags störningar förekommer vid användning av andra hushållsapparater, till exempel hushållsmaskiner, dammsugare, hårtorkar, och liknande. Detta betyder inte att det är något fel på ugnen.

Fråga: Ibland strömmar varmluft ut från ugnens ventilationshål. Varför?

Svar: Värmen som avges från den lagade maten värmer upp luften inuti ugnen. Den här varmluften förs ut ur ugnen med hjälp av luftströmmarna i ugnen. Det finns inga mikrovågor i luften. Blockera aldrig ventilationshålen när ugnen används.

Fråga: Kan jag använda en vanlig kötttermometer i ugnen?

Svar: Bara när du använder GRILL. Metallen i en del termometrar kan orsaka gnistor och ska därför inte användas vid tillagning med MIKROVÅGOR eller KOMBINATION.

Fråga: Varför avger ugnen surrande och klickande ljud när jag använder KOMBINATION?

Svar: Ljuden uppstår när ugnen automatiskt kopplar om från MIKROVÅGOR till GRILL i programmet KOMBINATION. Detta är normalt.

Fråga: Ugnen luktar och det ryker när funktionen KOMBINATION eller GRILL används. Varför?

Svar: Efter upprepad användning rekommenderas du att rengöra ugnen och köra den utan mat, glasbricka och rotationsring på GRILL i 5 minuter. Detta kommer att bränna bort eventuell mat, rester eller olja som kan orsaka lukt och/eller rök.

Vård av ugnen

1. Ugnen måste kopplas ur före rengöring.
2. Rengör ugnens insida och områden för dörrtätningar regelbundet. När skvätt mat eller spilld vätska fastnar på ugnsväggarna, dörrtätningar och områden för dörrtätningar, torka av dem med en våt trasa. Ett mildt rengöringsmedel kan användas om det blir mycket smutsigt. Användning av starka rengöringsmedel eller slipmedel rekommenderas inte. Undvik att rengöra området för mikrovågsmatningsledare till höger i innerväggen.
ANVÄND INTE UGNSRENGÖRINGSMEDEL SOM SÄLJS I HANDELN.
3. Använd inte starka, slipande rengöringsmedel eller skarpa metalskrapor för att rengöra ugnens dörrglas så det kan repa ytan, vilket i sin ur kan leda till att glaset går sönder.
4. Gör ren utsidan av mikrovågsugnen med en fuktad torkduk. Låt inte vatten komma in i ventilationsöppningarna, eftersom det kan skada ugnen.
5. Torka kontrollpanelen med en mjuk torkduk, om den blir smutsig. Använd inte starka eller slipande rengöringsmedel. Låt ugnsluckan vara öppen under rengöringen, så att ugnen inte startas av misstag. När rengöringen är avslutad, vrid tidsomkopplaren till nollläget.
6. Om ånga samlas på insidan av eller runt ugnsluckan, torka bort den med en mjuk torkduk. Detta kan hända när ugnen används i hög luftfuktighet och innebär inget fel på ugnen.
7. Glasbrickan måste tas ut ibland för rengöring. Diska den i diskmedel eller i diskmaskin.
8. Rotationsringen och ugnens nedsänkta botten bör rengöras regelbundet för att undvika överdrivet oljud. Torka bara av ugnsgolvet med mildt diskmedel och varmt vatten och torka sedan torrt med en ren trasa. Rotationsringen kan tvättas i mildt diskvatten. Matlagningångarna samlas vid upprepade användning, men påverkar inte på något sätt ugnsbotten eller rotationsringens hjul. Efter borttagning av rotationsringen från ugnsbotten för rengöring, se till att lägga tillbaka den i rätt läge.
9. När GRILL- eller KOMBINATIONS-läge används kan det förekomma att mat oavsiktligt smutsar ner ugnsväggarna. Om ugnen inte rengörs med jämna mellanrum kan det hända att det börjar "ryka" vid användning.
10. En ångtvätt får inte användas för rengöring.
11. Kontakta återförsäljaren eller en auktoriserad Panasonic-verkstad, om ugnen behöver service eller reparationer. Det är livsfarligt att ta bort ytterpanelerna, om man inte har noggranna kunskaper om ugnens konstruktion.
12. Om ugnen inte kan hållas ren kan det leda till försämring av ytorna som kan påverka produktens livslängd negativt och troligen leda till farliga situationer.
13. Se alltid till att luftöppningarna är rena. Kontrollera att ventilationsöppningarna på ugnens ovansida, nederdel eller baksida inte blockeras av damm eller annat material. Blockerade ventilationsöppningar kan orsaka överhettning, vilket kan påverka ugnens funktion.

Tekniska data

Nätanslutning:	230 V, 50 Hz
Anslutningseffekt:	Max.; 1250 W
	Mikrovågor; 1250 W
	Grill; 1000 W
Effekt:	Mikrovågor; 800 W (IEC-60705)
	Grill; 1000 W
Yttermått:	
	440 mm (B) x 333 mm (D) x 258 mm (H)
Ugnens innermått:	
	306 mm (B) x 305 mm (D) x 215 mm (H)
Total innervolym:	20 L
Glasbricka diameter:	255 mm
Driffrekvens:	2450 MHz
Nettovikt:	12 kg
Ljudnivå:	L_{WA} 63 dB

Vikt och mått är ungefärliga.

Vi förbehåller oss rätten till ändringar utan föregående meddelande.

Denna produkt uppfyller den europeiska standarden EN 55011 för EMC störningar (EMC = Elektromagnetisk kompatibilitet). Enligt denna standard är denna produkt en apparat i grupp 2, klass B och uppfyller kraven för detta. Grupp 2 betyder att radio-frekvent energi produceras i form av elektromagnetiska vågor, för uppvärmning eller tillagning av mat. Klass B betyder att denna produkt kan användas i det normala hushållet.



Information till användare ang. omhändertagande av avfall från elektrisk och elektronisk utrustning (privata hushåll)

Denna symbol på produkterna och/eller tillhörande dokument betyder att begagnade elektriska och elektroniska produkter inte ska blandas med vanligt hushållsavfall.

För en korrekt behandling, återvinning och återanvändning, var god lämna dessa produkter till avsedda insamlingsställen, där de tas emot utan kostnad.

Alternativt kan man i vissa länder få returnera produkten till lokal återförsäljare, vid inköp av en motsvarande ny produkt.

Att avyttra den här produkten på rätt sätt hjälper till att spara värdefulla resurser och förebygga eventuella negativa effekter på människors hälsa och miljön, vilka i annat fall kunde uppstå från olämplig avfallshantering. Var god kontakta lokal myndighet för ytterligare detaljer om närmast angivet insamlingsställe.

Påföljder kan tillämpas för felaktigt omhändertagande av detta avfall i enlighet med nationell lagstiftning.

För företagsanvändare inom EU

Om ni vill kassera elektrisk och elektronisk utrustning, var god kontakta er återförsäljare eller distributör för mer information.

Information om avyttring i andra länder utanför EU.

Denna symbol är endast giltig inom EU.

Om ni vill kassera denna produkt, var god kontakta era lokala myndigheter eller återförsäljare och fråga efter den korrekta metoden för avyttring.

- **Vigtige sikkerhedsinstruktioner.** Læs denne vejledning og disse forholdsregler omhyggeligt, før ovnen tages i brug, og gem disse til fremtidig brug.
- **Advarsel!** Ovnen skal undersøges for skader på dørtætninger og områderne omkring dørtætningerne, og hvis disse områder er beskadigede, må ovnen ikke anvendes, før den er blevet repareret af en autoriseret servicetekniker.
- **Advarsel!** Prøv ikke selv at pille ved eller foretage justeringer og reparationer på dør, betjeningspanel, kabinet, sikkerhedslås eller nogen anden del på ovnen. Tag ikke yderbeklædningspanelet af ovnen. Det beskytter mod mikrobølgerne. Reparationer må kun udføres af en kvalificeret tekniker.
- **Advarsel!** Væsker eller andre fødevarer må ikke opvarmes i forseglede beholdere, da de kan eksplodere.
- **Advarsel!** Ved opvarmning af væsker, f.eks. suppe, sovse og drikkevarer i ovnen, kan overophedning af væsken (over kogepunktet) forekomme, uden at man kan se, at væsken sprudler. Dette kan medføre, at den varme væske pludselig koger over.
- **Advarsel!** Indholdet i sutteflasker og bægre/glas med babymad skal omrøres eller rystes. Temperaturen skal kontrolleres før indtagelse for at undgå skoldninger.

- **Advarsel!** Apparatet og dets tilgængelige dele bliver varme under brug. Udvis stor forsigtighed for at undgå at røre ved varmeelementerne inde i ovnen. Børn under 8 år skal holdes væk, medmindre de er under konstant opsyn.
- **Advarsel!** Apparatets stik skal være trukket ud af stikkontakten under vedligeholdelse og/eller udskiftning af dele. Efter at stikket er blevet trukket ud af stikkontakten, skal det være synligt for serviceteknikeren for at undgå, at stikket utilsigtet bliver sat i stikkontakten igen.
- **Advarsel!** Sørg for, at apparatet er slukket, inden pæren udskiftes for at undgå elektrisk stød.
- Apparatet kan anvendes af børn i alderen 8 år og opefter samt personer med nedsatte fysiske, sensoriske eller mentale færdigheder og manglende erfaring og viden, hvis de har fået instruktion i brugen af apparatet af en person, som er ansvarlig for deres sikkerhed på en sikker måde, så de forstår, hvilke risici der er forbundet med brug af apparatet. Børn må ikke anvende apparatet som legetøj. Rengøring og vedligeholdelse må ikke foretages af børn uden opsyn. Hold apparatet og ledningen utilgængeligt for børn under 8 år.
- Når ovnen er installeret, skal det være nemt at afbryde den fra elforsyningen ved at trække ledningen ud af stikkontakten eller slukke for hovedafbryderen.

- Hvis ledningen er beskadiget, skal den udskiftes af producenten, et autoriseret serviceværksted eller en tilsvarende kvalificeret person for at undgå fare.
- Anbring ikke ovnen i nærheden af et el- eller gaskomfur.
- Denne ovn er kun beregnet til anvendelse på køkkenborde. Den er ikke beregnet til indbygget brug eller til brug inde i et skab.
- Ovnens skal placeres på en flad, stabil overflade 85 cm over gulvet, med bagsiden af ovnen op mod en væg. Hvis den ene side af ovnen er anbragt lige op mod en væg, må den anden side eller oversiden af ovnen ikke være blokeret. Sørg for, at der er 15 cm luft over ovnen.
- Ved opvarmning af mad i plastik- eller papirbeholdere, skal man holde øje med ovnen, da disse typer af beholdere kan antændes ved overophedning.
- Hvis der opstår røg eller ild i ovnen, skal du dreje drejeknappen til indstilling af tid til nul og holde ovndøren lukket for at kvæle eventuelle flammer. Træk stikket ud af stikkontakten eller sluk for strømmen ved at slå sikringen eller HFI-relæet fra.

- Dette apparat er beregnet til privat brug i en almindelig husholdning og lign. anvendelser såsom:
 - personalekøkkener i butikker, på kontorer og i andre arbejdsmiljøer;
 - landhusholdninger;
 - af gæster på hoteller, moteller og andre former for beboelse;
 - B&B-pensionater.
- Hele æg og hele hårdkogte æg bør ikke varmes i en MIKROBØLGEOVN. Tryk kan opbygges og æggene kan eksplodere, selv efter opvarmningen i mikrobølgeovnen er færdig.
- Rengør regelmæssigt ovnens indvendige side, dørtætninger og områder omkring dørtætningerne. Tør madrester og væskespild på vægge, dørtætninger og området omkring dørtætningerne af med en fugtig klud. Et mildt rengøringsmiddel kan bruges, hvis overfladerne er meget snavsede. Brug af syreholdige eller slibende rengøringsmidler anbefales ikke.
- BRUG IKKE DE KOMMERCIELLE OVNRENSEMIDLER.
- Når man bruger funktionerne GRILL eller KOMBINATION, kan nogle madvarer uvægerligt sprøjte fedt op på ovnvæggene. Hvis ovnen ikke rengøres regelmæssigt, kan den begynde at "ryge" under brug.

- Manglende rengøring af ovnen kan medføre forringelse af overfladen, der kan have en negativ indvirkning på apparatets levetid og muligvis resultere i en farlig situation.
- Brug ikke en damprenser til at rengøre ovnen.
- Anvend ikke opløsningsmidler, skuremidler eller skarpe metalgenstande til at rense ovndørens glasrude, da den kan blive ridset og eventuelt splintre.
- Udvendige overflader, herunder kabinetets ventilationshuller og ovndør bliver varme når funktionerne KOMBINATION og GRILL anvendes. Vær forsigtig ved åbning og lukning af døren, og når der indsættes eller fjernes fødevarer og tilbehør.
- Apparatet er ikke beregnet til at blive betjent via en ekstern timer eller via et separat fjernbetjeningssystem.
- Anvend kun redskaber beregnet til anvendelse i en mikrobølgeovn.

- Mikrobølgeovnen er kun beregnet til opvarmning af føde- og drikkevarer. Vær forsigtig ved opvarmning af fødevarer med lavt vandindhold, f.eks. brød, chokolade, kiks og kager. Disse kan let brænde på, tørre ud eller antændes, hvis de tilberedes for længe. Vi anbefaler ikke opvarmning af fødevarer med lavt vandindhold såsom popcorn eller poppodums. Tørring af fødevarer, aviser eller tøj og opvarmning af opvarmningspuder, tøfler, svampe, fugtige klude, terapeutiske hvedepuder, varmtvandsflasker og lignende kan medføre risiko for skade, antændelse eller brand.
- Ovnlysets pære skal udskiftes af en servicetekniker, der er uddannet af producenten. Fjern ikke det udvendige panel fra ovnen.
- Metalbeholdere eller tallerkener og skåle med metalkanter må ikke anvendes med mikrobølger. De kan danne gnister.

Indholdsfortegnelse

Installation	8
Opstilling af ovnen	8
Vigtige sikkerhedsvejledninger	9
Ovnens dele	14
Betjeningspanel	15
Tilberedning med mikrobølger og optøning	16
Grill	18
Kombination med grill og mikrobølger	19
Spørgsmål og svar	20
Vedligeholdelse af ovnen	21
Specifikationer	22

Tak, fordi du købte et apparat fra Panasonic.

Panasonic Corporation Osaka, Japan
Importør: Panasonic Marketing Europe GmbH
Panasonic Testing Centre,
Winsbergring 15, 22525 Hamburg, Tyskland

Installation

Undersøg mikrobølgeovnen

Pak ovnen ud, fjern alle indpakningsmaterialer og undersøg for skader som f.eks. buler, skadede dørlåse eller revner i døren. I tilfælde af skader kontaktes forhandleren straks. Installer ikke en skadet mikrobølgeovn.

Jordtilslutning

■ Vigtigt!

OVNEN SKAL VÆRE FORSVARLIGT TILSLUTTET AF HENSYN TIL DEN PERSONLIGE SIKKERHED.

Opstilling af ovnen

Denne ovn er kun beregnet til anvendelse på køkkenborde. Den er ikke beregnet til indbygget brug eller til brug inde i et skab.

1. Anbring ovnen på en plan stabil flade mindst 85 cm over gulvet.
2. Når ovnen er installeret, skal det være nemt at afbryde den fra elforsyningen ved at trække ledningen ud af stikkontakten eller slukke for hovedafbryderen.
3. For at ovnen kan fungere, skal der sørges for tilstrækkelig luftcirkulation til ovnen.

Ved brug på køkkenbord:

Sørg for et mellemrum på 15 cm over ovnen, 10 cm på bagsiden, 5 cm på den ene side, og den anden side skal være mere end 40 cm åben.

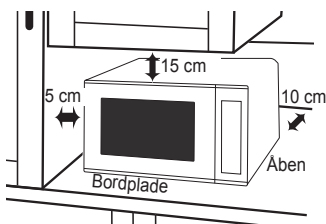

Såfremt ovnen ikke er jordforbundet eller tilsluttet et HFI-relæ, er det ejerens personlige ansvar at få dette ordnet.

Netspænding

Den anvendte netspænding skal være den, der er specificeret for denne ovn. En højere spænding end den specificerede kan forårsage brand eller andre skader.

4. Anbring ikke ovnen i nærheden af et el- eller gaskomfur.
5. Elkablet må ikke røre ovnens yderside. Hold kablet fri af varme overflader. Lad ikke kablet hænge over en bordkant eller hen over en bordplade. Kablet, stikket eller ovnen må ikke ligge i vand.
6. Fødderne må ikke fjernes.
7. Dette apparat er beregnet til privat brug i en almindelig husholdning og lign. anvendelser såsom:
 - personalekøkkener i butikker, på kontorer og i andre arbejdsmiljøer;
 - landhusholdninger;
 - af gæster på hoteller, moteller og andre former for beboelse;
 - B&B-pensionater.Må ikke anvendes udendørs.
8. Undgå at bruge ovnen ved høj luftfugtighed.

9. Bloker ikke ventilationsåbningerne. Hvis disse åbninger blokeres under brug, kan ovnen blive overophedet. I så tilfælde er ovnen beskyttet med en termosikring, og den vil fortsætte med at køre efter nedkøling.
10. Apparatet er ikke beregnet til at blive betjent via en ekstern timer eller via et separat fjernbetjeningsystem.

Vigtige sikkerhedsvejledninger

1. Dørens dørtætningslister og deres anlægsflader skal rengøres med en fugtig klud. Efterse ovnen for skader på dørtætningslister og dørkarme. Hvis de er beskadiget, må ovnen ikke betjenes, før den er repareret af en kvalificeret tekniker.
2. Prøv ikke selv at pille ved eller foretage justeringer og reparationer på dør, betjeningspanel, kabinet, sikkerhedslås eller nogen anden del på ovnen. Tag ikke yderbeklædningspanelet af ovnen. Det beskytter mod mikrobølgerne.
Reparationer må kun udføres af en kvalificeret servicetekniker.
3. Betjen ikke ovnen, hvis ELKABLET ELLER STIKKET er beskadiget, hvis den ikke fungerer korrekt, eller hvis den er beskadiget eller er blevet tabt. Det er farligt for alle andre end en kvalificeret tekniker at udføre reparationer.
4. Hvis elledningen er beskadiget, skal den udskiftes af producenten, dennes servicerepræsentant eller en tilsvarende kvalificeret person, så der ikke opstår farlige situationer.
5. Væsker eller andre fødevarer må ikke opvarmes i forseglede beholdere, da de kan eksplodere.
6. Apparatet kan anvendes af børn i alderen 8 år og opefter samt personer med nedsatte fysiske, sensoriske eller mentale færdigheder og manglende erfaring og viden, hvis de har fået instruktion i brugen af apparatet af en person, som er ansvarlig for deres sikkerhed på en sikker måde, så de forstår, hvilke risici der er forbundet med brug af apparatet. Børn må ikke anvende apparatet som legetøj. Rengøring og vedligeholdelse må ikke foretages af børn uden opsyn. Hold apparatet og ledningen utilgængeligt for børn under 8 år.

Vigtige sikkerhedsvejledninger

Før brug

- Før du bruger KOMBINATION eller GRILL for første gang, skal du lade ovnen køre uden mad og tilbehør (herunder glastallerken og drejering) på GRILL i 5 minutter. Dette vil afbrænde den olie, som bruges til rustbeskyttelse. Dette er den eneste gang, ovnen må bruges tom.

Sådan bruges ovnen

- Brug ikke ovnen til andet end at tilberede mad. Denne ovn er beregnet til tilberedning af mad. Den må derfor ikke bruges til opvarmning af kemikalier eller andre nonfood-produkter.
- Kontroller før brug, at skåle, fade og andet er egnet til brug i mikrobølgeovn.
- Når ovnen ikke bruges, må der ikke opbevares genstande inde i den, for det tilfælde at den ved et uheld bliver tændt.
- Ovnens må ikke køres på MIKROBØLGER eller KOMBINATION, UDEN AT DER ER MAD I OVNE. En sådan betjening kan skade ovnen.
- Hvis der opstår røg eller ild i ovnen, skal du dreje drejeknappen til indstilling af tid til nul og holde ovndøren lukket for at kvæle eventuelle flammer. Træk stikket ud af stikkontakten eller sluk for strømmen ved at slå sikringen eller HFI-relæet fra.

Opvarmning

-  Forsigtig! Varme overflader Udvendige overflader, herunder kabinetets ventilationshuller og ovndør bliver varme når funktionerne KOMBINATION og GRILL anvendes. Vær forsigtig ved åbning og lukning af døren, og når der indsættes eller fjernes fødevarer og tilbehør.
- Ovnens har to varmeelementer, der er anbragt øverst i ovnrummet. Efter at du har brugt funktionerne KOMBINATION og GRILL, er disse overflader meget varme. Undgå at berøre varmeelementerne inde i ovnen.
OBS: Under og efter tilberedning af mad med disse funktioner er ovnudenstret meget varmt.

Ventilatormotor

- Efter brug af ovnen kan ventilatormotoren rotere i nogle minutter for at afkøle de elektriske komponenter. Dette er normalt, og du kan tage mad ud, selv om ventilatormotoren kører. Du kan fortsætte med at bruge ovnen i denne tid.

Ovnlys

- Når ovnlysets pære skal udskiftes, skal det gøres af en kvalificeret tekniker.

Tilbehør

- Ovnen leveres med en række tilbehør. Følg altid anvisningerne til brug af tilbehøret.

Glastallerken

- Anvend ikke ovnen, uden at drejeringen og glasbakken er på plads.
- Brug aldrig andre typer glastallerken end den, der er specielt beregnet til denne ovn.
- Hvis glastallerkenen er varm, skal den afkøle, før den rengøres eller lægges i vand.
- Glastallerkenen kan rotere i begge retninger.
- Hvis maden eller kogeкарret på glastallerkenen rører ovnvæggen og hindrer tallerkenen i at rotere, vil tallerkenen automatisk rotere i modsat retning. Dette er normalt.
- Tilbered ikke mad direkte på glaspladen. Placer altid mad i et fad, der kan anvendes i mikroovn.

Drejering

- Drejeringen og bunden af ovnen bør rengøres jævnlgt for at forhindre støj og ophobning af madrester.
- Drejeringen skal altid anvendes til madlavning sammen med glasbakken.

Metalrist

- Metalristen bruges som hjælp til at brune små retter og fremme en god varmecirkulation.
- Anvend ikke metalbeholdere direkte på metalristen ved KOMBINATION.
- Metalristen må ikke bruges, når ovnen bruger MIKROBØLGER alene.

Tilberedelsestid

- Tilberedelsestiden afhænger af tilstand, temperatur, mængden af mad og typen af kogegevej.
- Begynd med den korteste tilberedelsestid for at undgå at varme for meget. Hvis maden ikke er tilstrækkeligt gennemvarm, kan den altid varmes lidt mere.

■ Vigtigt!

Hvis den anbefalede tilberedningstid overskrides, ødelægges maden, og i ekstreme tilfælde kan den bryde i brand og evt. ødelægge ovnens indre.

Vigtige sikkerhedsvejledninger

Små portioner mad

- Små portioner mad eller mad med kun lidt væde og fugt i sig kan brænde, tørre ud eller bryde i brand, hvis de tilberedes for længe. Hvis materialer i ovnen skulle antænde, holdes ovndøren lukket, ovnen slukkes, og stikket tages ud af kontakten.

Fødevarer med lavt vandindhold

- Mikrobølgeovnen er kun beregnet til opvarmning af føde- og drikkevarer. Vær forsigtig ved opvarmning af fødevarer med lavt vandindhold, f. eks. brød, chokolade, kiks og kager. Disse kan let brænde på, tørre ud eller antændes, hvis de tilberedes for længe. Vi anbefaler ikke opvarmning af fødevarer med lavt vandindhold såsom popcorn eller poppodums. Tørring af fødevarer, aviser eller tøj og opvarmning af opvarmningspuder, tøfler, svampe, fugtige klude, terapeutiske hvedepuder, varmtvandsflasker og lignende kan medføre risiko for skade, antændelse eller brand.

Æg

- Hele æg og hele hårdkogte æg bør ikke varmes i en MIKROBØLGEOVN. Tryk kan opbygges og æggene kan eksplodere, selv efter opvarmningen i mikrobølgeovnen er færdig.

Prik overfladen

- Mad med ikke-porøst skind, f.eks. tomater, æggeblommer og pølser, skal have prikket hul, før de tilberedes med MIKROBØLGER for at forhindre sprængning.

Stegetermometer

- Anvend ikke et stegetermometer til at kontrollere, hvor gennemstegt en steg eller et fjerkræ er, før kødet er taget ud af ovnen. Anvend ikke et almindeligt stegetermometer i metal ved brug af MIKROBØLGER, da det kan danne gnister.

Væsker

- Ved opvarmning af væsker, f.eks. supper, saucer og varme drikke, i mikrobølgeovnen kan væsken overhedes op over kogepunktet, uden at der dannes bobler. Det kan resultere i, at den varme væske pludseligt stødkoger. For at forebygge denne risiko skal følgende forholdsregler tages:
 - a Undgå beholdere med lodrette sider og smalle åbninger.
 - b Undgå overopvarmning.
 - c Rør i væsken, før beholderen sættes i ovnen. Rør igen efter halvdelen af kogetiden.
 - d Efter opvarmningen skal væsken stå i ovnen et øjeblik. Rør igen, før beholderen forsigtigt tages ud.

Papir/plast

- Ved opvarmning af mad i plastik- eller papirbeholdere, skal man holde øje med ovnen, da disse typer af beholdere kan antændes ved overophedning.
- Anvend ikke genbrugspapirprodukter (f.eks. køkkenrulle), medmindre papirproduktet er mærket som sikkert til brug i mikrobølgeovn. Genbrugspapir kan indeholde urenheder, der kan danne gnister og/ eller antænde.
- Fjern metalvridebånd og metalclips fra stegeposer, før de sættes i ovnen.

Køkkengrej/folie

- Opvarm ikke uåbnede dåser eller flasker. De kan eksplodere.
- Metalbeholdere eller tallerkener og skåle med metalkanter må ikke anvendes med mikrobølger. De kan danne gnister.

Sutteflasker/glas med babymad

- Flaskesutter og låg skal tages af sutteflasken, før den stilles i ovnen.
- Indholdet i sutteflasker og glas med babymad skal omrøres eller rystes efter opvarmning.
- Kontroller temperaturen på indersiden af håndledet før servering for at undgå skoldning og forbrænding.

Ovnens dele

1. Knap til åbning af dør

Tryk for at åbne døren. Når du åbner døren under tilberedningen, stoppes tilberedningen midlertidigt uden at slette indstillingerne. Tilberedningen fortsætter, så snart døren lukkes. Det er sikkert at åbne døren på ethvert tidspunkt under tilberedningen, og der er ingen risiko for eksponering for mikrobølger.

2. Ovnvindue

3. Ventilationsåbninger

4. Mikrobølgeovns bølgelederdæksel (Må ikke fjernes)

5. Udvendige ventilationsåbninger

6. Betjeningspanel

7. Strømledning

8. Stik

9. Glastallerken

10. Drejering

11. Grillelementer

12. Metalrist

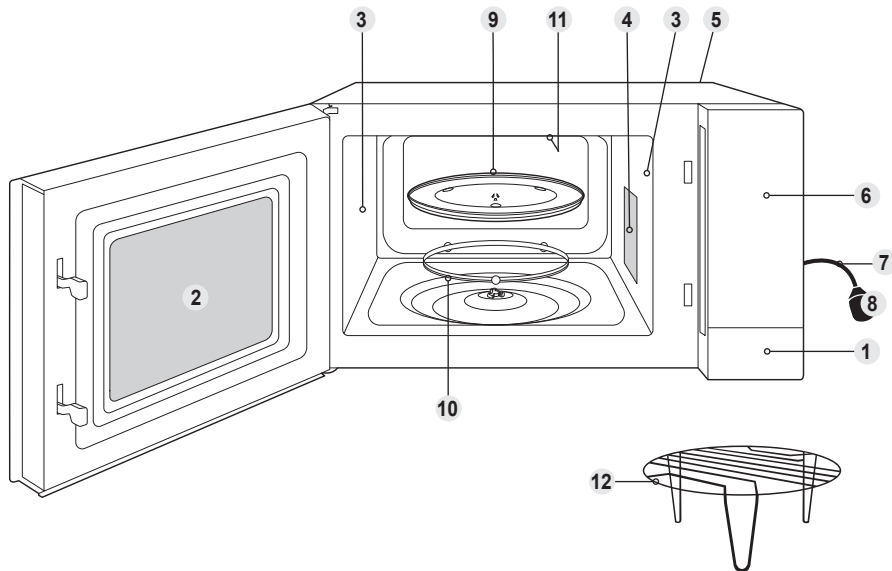

Identifikations- og advarselmærker er fastgjort på ovnen.

■ OBS

Denne illustration er kun til reference.

Betjeningspanel

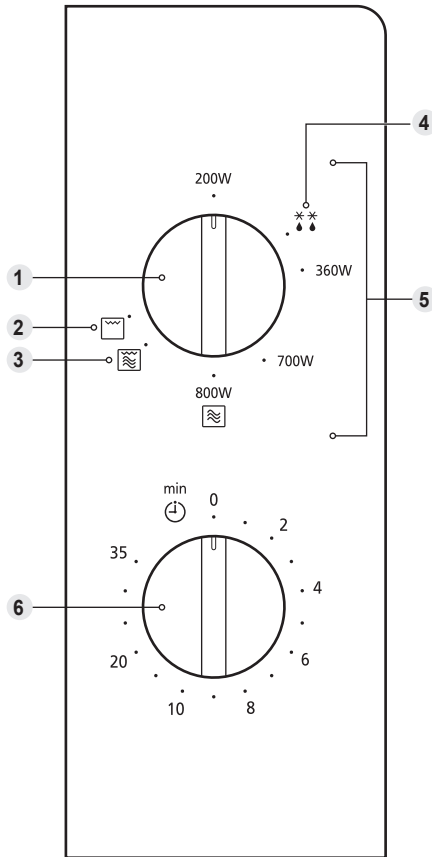

- 1 Drejeknap til valg af tilberedningsmetode**
- 2 Indstilling af grill**
- 3 Kombinationsindstilling**
- 4 Optøningseffekt**
- 5 Vælger til mikrobølgeeffekt**
- 6 Drejeknap til indstilling af tid**

• Betjeningspanelet kan se anderledes ud end det viste, men ord og funktioner er de samme.

Tilberedning med mikrobølger og optøning

Glastallerken skal altid være i, når ovnen bruges.

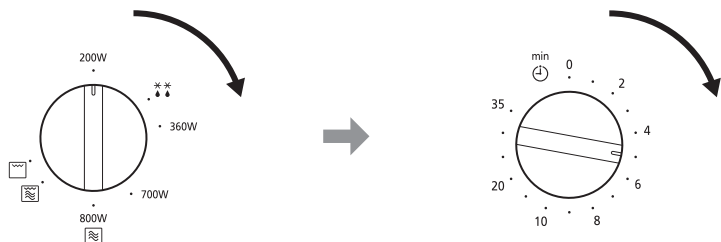

Drej drejeknappen for at vælge den ønskede mikrobølgeeffekt.

Drej drejeknappen for at indstille tilberedningstiden.

Ved korte tilberedningstider skal du dreje drejeknappen til efter 5 minutter og derefter justere den til den ønskede tid.

Mikrobølgeeffekt	Mikrobølger
Høj	800 W
Medium	700 W
Lav	360 W
Optøning ***	270 W
Varm	200 W

■ OBS

1. Hvis døren allerede er lukket, begynder tilberedning/optøning straks.
2. Hvis du ønsker at checke maden under tilberedning, kan du blot åbne døren, ovnen standser automatisk. Luk døren for at fortsætte tilberedning.
3. For at standse tilberedning skal du sætte drejeknappen til nulstilling af tid til nul. Tilberedningstiden kan under hele tilberedningsprocessen nulstilles vha. drejeknappen.
4. Når maden tages ud af ovnen efter endt tilberedning, skal du kontrollere, at drejeknappen til indstilling af tid står på nul.
5. Vend madvaren, når halvdelen af optøningstiden er gået. Fjern den optøede del/mad.
6. Brug af en gryde med en kapacitet på 2000 ml eller mindre anbefales.
7. Brug en gryde med en bredde på mindre en 25 cm (inklusive håndtag) for at undgå kontakt med sidevæggene i ovnen.
8. Fjern gryden forsigtigt fra ovnen, så den ikke rammer ind i den øvre del af fronten. Du kan anvende plastfolie til at tildække en gryde.

Optøningsvejledning

Hviletider

Enkeltportioner kan tilberedes næsten med det samme efter optøning. Det er normalt, at store portioner mad stadig er frosne inde i midten. Før du tilbereder maden, skal den hvile i mindst en time. Under hviletiden udjævnes temperaturen, og maden optøes vha. varmeledning. OBS: Hvis maden ikke skal tilberedes lige efter optøning, skal den sættes i køleskabet. Optøet mad må aldrig fryses ned igen uden at være tilberedt.

Hakkekød, kød i tern eller fisk



Eftersom denne madtype optøes hurtigt, er det nødvendigt at skille maden ad, dele blokkene op i mindre dele under optøningen og tage dem ud, når de er tøet op.

Små portioner



Koteletter og kyllingestykker skal skilles ad så hurtigt som muligt, så de bliver optøet jævnt. Dele med fedt og endestykker tør hurtigere op. Anbring dem på midten af glastallerkenen.

Brød

For at hele brød kan blive optøet i midten skal du lade dem stå et stykke tid. Du kan forkorte hviletiden ved at skille skiverne ad eller skære boller og hele brød igennem.

Grill

GRILL er særdeles nyttig til tynde skiver kød, bøffer, koteletter, kebab, pølser eller kyllingestykker. Den er ligeledes egnet til varme sandwich og alle gratiner.

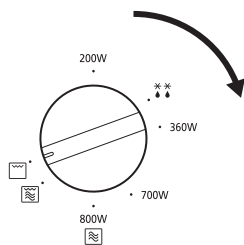

Drej drejeknappen for at vælge Grill-indstillingen.

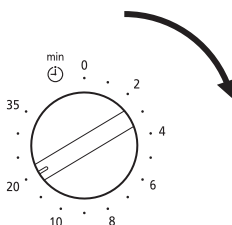

Drej drejeknappen for at indstille tilberedningstiden.

Ved korte tilberedningstider skal du dreje drejeknappen til efter 5 minutter og derefter justere den til den ønskede tid. Hvis døren allerede er lukket, starter tilberedningstiden straks.

■ OBS

1. Anbring maden på en metalrist på en glastallerken. Anbring et ovnfast fad nedenunder til at opfange fedt.
2. Dæk aldrig maden til, når grillen bruges.
3. FORSØG IKKE at forvarme ovnen.
4. Der er ingen mikrobølgeeffekt ved tilberedning på GRILL.
5. De fleste madvarer skal vendes, når de er halvt færdige. Når maden vendes, skal du åbne døren og FORSIGTIGT tage metalristen ud med grillhandsker.
6. Når du har vendt maden, sættes den tilbage i ovnen, hvorefter døren lukkes. Tilberedningen starter automatisk igen. Det er helt sikkert undervejs at åbne døren på ethvert tidspunkt for at se til maden, når den grilles.
7. Grillelementet slår til og fra under tilberedning – dette er ganske normalt.
8. RØR IKKE varmeelementet øverst i ovnrummet, mens ovnrummet er varmt. Varmeelementet kan stadig være varmt.
9. Efter brug af GRILL fungerer produktet muligvis ikke i et stykke tid for at forhindre overophedning.
10. Se noter på side 6-8 16 angående brug af gryder.

■ FORSIGTIG!

Metalristen skal altid bruges med en glastallerken. Tag metalristen ud af ovnen ved at holde solidt fast i risten og det ovnfaste fad. Rør aldrig ved vinduet udvendigt eller metaldelene på dørens inderside, når der sættes mad ind eller tages mad ud af ovnen, da de kan være meget varme.

Kombination med grill og mikrobølger

Ved tilberedning ved brug af KOMBINATION, tilbereder MIKROBØLGE-effekten hurtigt maden, mens GRILL giver traditionel bruning og sprødhed.

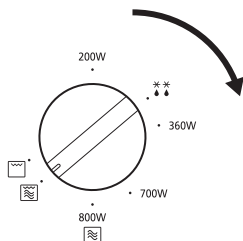

Drej drejeknappen for at vælge Kombination-indstillingen.

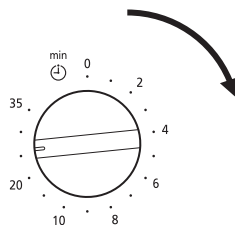

Drej drejeknappen for at indstille tilberedningstiden.

Ved korte tilberedningstider skal du dreje drejeknappen til efter 5 minutter og derefter justere den til den ønskede tid. Hvis døren allerede er lukket, starter tilberedningstiden straks.

■ OBS

1. Under tilberedning kan glastallerkenen vibrere. Dette påvirker ikke tilberedningen.
2. Metalristen er beregnet til brug ved KOMBINATION og GRILL. Forsøg aldrig at bruge andet metaltilbehør ud over det, der følger med ovnen. Anbring et ovnfast fad nedenunder til at opfange fedt.
3. Brug kun metalristen som beskrevet. BRUG DEN IKKE, hvis der tilberedes mindre end 200 g mad på et manuelt program. Små mængder mad må ikke tilberedes ved KOMBINATIONSTILBEREDNING, men skal KUN tilberedes med GRILL eller MIKROBØLGER for at opnå de bedste resultater.
4. Tildæk aldrig fødevarer ved KOMBINATIONSTILBEREDNING.
5. Ovnens må IKKE forvarmes ved KOMBINATIONSTILBEREDNING.
6. Gnistdannelse kan forekomme utilsigtet, hvis der bruges den forkerte mængde mad, hvis metalristen er beskadiget, eller hvis der bruges en metalbeholder. Gnistdannelse er gnister af blå lys i mikrobølgeovnen. Hvis dette forekommer, skal ovnen straks standses.
7. Visse typer mad kan tilberedes ved KOMBINATIONSTILBEREDNING uden brug af metalristen, f.eks. steg, gratin, tærter og budding. Maden kommes i et ovnfast fad uden metal og anbringes direkte på glastallerkenen.
8. BRUG IKKE MIKROOVNSSKÅLE af plastik ved KOMBINATIONSTILBEREDNING (medmindre de er beregnet til KOMBINATIONSTILBEREDNING). Skålene skal kunne tåle varmen fra den øverste grill – ovnfast glas eller keramiske skåle er ideelle.
9. BRUG IKKE dine egne metalskåle eller dåser, da mikrobølgerne ikke vil kunne trænge igennem til maden.
10. Se noter på side 6-8 16 angående brug af gryder.

■ FORSIGTIG!

Metalristen skal altid bruges med en glastallerken. Tag metalristen ud af ovnen ved at holde solidt fast i risten og det ovnfaste fad. Rør aldrig ved vinduet udvendigt eller metaldele på dørens inderside, når der sættes mad ind eller tages mad ud af ovnen, da de kan være meget varme.

Spørgsmål og svar

Spørgsmål: Hvorfor tænder ovnen ikke?

Svar: Når ovnen ikke tænder check følgende:

1. Er ovnen tilsluttet lysnettet?
Sluk for stikkontakten i 10 sekunder for at nulstille ovnen og tænd så igen.
2. Kontrollér, om sikringen er sprunget.
3. Hvis sikringen er i orden, prøv da at tilslutte den samme stikkontakt til et andet apparat. Fungerer dette, er der noget galt med ovnen. Fungerer det ikke, er der noget galt med stikkontakten. Såfremt der er noget galt med ovnen, kontaktes forhandleren, der kan oplyse om tlf. til det nærmeste servicecenter.

Spørgsmål: Når jeg tænder ovnen, kommer der forstyrrelser i fjernsynet. Er dette normalt?

Svar: Der kan opstå radio- og fjernsynsforstyrrelser, når ovnen er tændt. Denne forstyrrelse svarer til den støj som f.eks. støvsugere og hårtørrer giver. Det betyder ikke, at der er noget i vejen med ovnen.

Spørgsmål: Hvorfor kommer der varm luft ud af ventilationsåbningen?

Svar: Når der tilberedes mad, afgiver maden varme. Denne varme bliver ført ud af ovnens ventilationsåbning ved hjælp af luftstrømningerne i ovnen. Ventilationsåbningen må derfor aldrig være tildækket, når ovnen er i brug. Der er ingen fare for mikrobølgeudslip.

Spørgsmål: Kan jeg bruge et ovntermometer i metal?

Svar: Der bør ikke bruges metaltermometer i forbindelse med mikrobølger eller kombination, da metallet giver gnister i ovnen. I stedet kan stegetermometer bruges i kødet efter endt stegetid.

Spørgsmål: Når jeg bruger et kombinationsprogram eller manuel kombination, brummer og klikker ovnen. Hvad er det?

Svar: Lydene opstår, når ovnen automatisk skifter mellem MIKROBØLGER til GRILL for at få indstillingen KOMBINATION. Dette er normalt.

Spørgsmål: Min ovn lugter og ryger, når jeg bruger funktionen KOMBINATION og GRILL. Hvorfor?

Svar: Efter gentagen brug anbefaler vi, at du rengør ovnen og derefter kører ovnen uden mad, glastallerken og drejering på GRILL i 5 minutter. Dette vil afbrænde mad, rester eller olie, der forårsager lugt og/eller røg.

Vedligeholdelse af ovnen

1. Ovnens stik skal trækkes ud af stikkontakten før rengøring.
2. Rengør regelmæssigt ovnens indvendige side, dørtætninger og områder omkring dørtætningerne. Tør madrester og væskespild på vægge, dørtætninger og området omkring dørtætningerne af med en fugtig klud. Et mildt rengøringsmiddel kan bruges, hvis overfladerne er meget snavsede. Brug af syreholdige eller slibende rengøringsmidler anbefales ikke. Undgå at rengøre området omkring mikroølgeovnens bølgeleder dæksel i højre side af ovnrummet.
BRUG IKKE DE KOMMERCIELLE OVNRENSEMIDLER.
3. Anvend ikke opløsningsmidler, skuremidler eller skarpe metalgenstande til at rense ovndørens glasrude, da den kan blive ridset og eventuelt splintre.
4. Ovnens yderside rengøres med en fugtig klud. For at undgå skader på ovnens vitale dele må der ikke sive vand ind i ventilationsåbningerne.
5. Hvis betjeningspanelet er snavset, rengøres det med en blød klud. Brug ikke stærke rengøringsmidler eller skuremidler på betjeningspanelet. Ved rengøring af betjeningspanelet skal ovndøren være åben, så ovnen ikke kan starte ved et uheld. Efter rengøring skal du sørge for at dreje drejeknappen til indstilling af tid hen på nulpositionen.
6. Dugdannelser på indersiden eller omkring ydersiden af ovndøren aftørres med en blød klud. Dette kan ske, når ovnen bruges ved høj luftfugtighed og betyder ikke, at ovnen har en fejl.
7. Det kan være nødvendigt at tage glastallerkenen ud til rengøring. Glastallerkenen rengøres med varmt sæbevand eller i opvaskemaskinen.
8. Drejeringens og ovnrummets bund bør rengøres jævnlige for at undgå usædvanlig støj. Tør blot ovnrummets bund af med et mildt rengøringsmiddel og varmt vand, og tør derefter med en ren klud. Drejeringen kan vaskes i mildt sæbevand. Mados samler sig ved gentagen brug, men det påvirker på ingen måde ovnrummets bund eller drejeringens hjul. Efter drejeringen er fjernet fra ovnrummets bund til rengøring, skal du huske at sætte den tilbage på den rigtige plads.
9. Når man bruger funktionerne GRILL eller KOMBINATION, kan nogle madvarer uvægerligt sprøjte fedt op på ovnvæggene. Hvis ovnen ikke rengøres regelmæssigt, kan den begynde at "ryge" under brug.
10. Brug ikke en damprenser til at rengøre ovnen.
11. Denne ovn må kun serviceres af kvalificerede teknikere. Ved vedligeholdelse og reparation af ovnen kontaktes den nærmeste forhandler.
12. Manglende rengøring af ovnen kan medføre forringelse af overfladen, der kan have en negativ indvirkning på apparatets levetid og muligvis resultere i en farlig situation.
13. Sørg altid for, at ventilationsåbningerne er rene. Kontroller, at støv eller andet materiale ikke blokerer lufthullerne øverst, nederst eller bag på ovnen. Hvis lufthullerne blokeres, kan det medføre overophedning, som kan påvirke betjeningen af ovnen.

Specifikationer

Strømkilde: **230 V, 50 Hz**
Strømforsbrug:

Maksimum; 1250 W

Mikrobølger; 1250 W

Grill; 1000 W

Udgangseffekt: **Mikrobølger; 800 W (IEC-60705)**
Grill; 1000 W

Ydre mål:

440 mm (B) x 333 mm (D) x 258 mm (H)

Ovnrummets mål:

306 mm (B) x 305 mm (D) x 215 mm (H)

Ovnrummets volumen:

20 liter

Glastallerkenens diameter:

255 mm

Driftsfrekvens:

2450 MHz

Nettovægt:

12 kg

Støjniveau:

L_{WA} 63 dB

Vægt og mål er omtrentlige.

Specifikationerne kan ændres uden varsel.

Dette produkt er et udstyr, som opfylder den europæiske standard for EMC-forstyrrelser (EMC = elektromagnetisk kompatibilitet) EN 55011. I henhold til denne standard er dette produkt et apparat i gruppe 2, klasse B og opfylder kravene for dette. Gruppe 2 betyder, at radiofrekvensenergi bevidst genereres i form af elektromagnetisk stråling til opvarmning eller tilberedning af mad. Klasse B betyder, at dette produkt må anvendes i almindelige husholdninger.



Information til brugere om bortskaffelse af elektrisk og elektronisk udstyr (private husholdninger)

Dette symbol på produkterne og/eller medfølgende dokumenter betyder, at brugte elektriske og elektroniske produkter ikke bør blandes med almindeligt husholdningsaffald.

Bring disse produkter til en genbrugsstation, hvor de modtages gratis, så de kan behandles korrekt, genvindes og genbruges.

Alternativt kan du i nogle lande returnere produkterne til din lokale forhandler ved køb af et lignende nyt produkt.

Korrekt bortskaffelse af dette produkt medvirker til at bevare værdifulde ressourcer og forhindre eventuelle skadelige påvirkninger af mennesker og miljø, hvilket ellers kan opstå som følge af u hensigtsmæssig affaldshåndtering. Kontakt venligst lokale myndigheder for yderligere oplysninger om din nærmeste genbrugsstation.

Bøder kan udstedes ved forkert bortskaffelse af dette affald i overensstemmelse med national lovgivning.

Til erhvervs kunder i EU

Hvis du ønsker at kassere elektrisk og elektronisk udstyr, venligst kontakt din forhandler eller leverandør for yderligere oplysninger.

Information om bortskaffelse i lande uden for EU

Dette symbol er kun gældende i EU.

Hvis du ønsker at kassere dette produkt, venligst kontakt lokale myndigheder eller forhandler for oplysninger om korrekt bortskaffelse.

- Viktige sikkerhetsinstruksjoner. Før du bruker denne ovnen, er det viktig at du leser disse instruksjonene grundig og beholder dem for senere bruk.
- Advarsel! Apparatet skal inspiseres for skader på dørmekanismen og området rundt. Hvis disse områdene er skadet, må ikke apparatet brukes før det er blitt reparert av en servicetekniker opplært av produsenten.
- Advarsel! Forsøk ikke å tukle med eller utføre endringer eller reparasjoner på døren, betjeningspanelets hus, sikkerhetsbrytere eller andre deler på ovnen. Fjern ikke ovnens ytterpanel. Panelet beskytter mot mikrobølgestråling. Reparasjoner må kun utføres av kvalifisert serviceagent.
- Advarsel! Væsker og andre matvarer må ikke varmes opp i lukkede beholdere fordi de da kan eksplodere.
- Advarsel! Når man varmer opp væsker, som f.eks. supper, sauser og drikker i ovnen, kan det oppstå overopphetning over kokepunktet uten at det er tegn på bobler. Dette kan føre til at væsken koker over svært hurtig.
- Advarsel! Man må riste innholdet i tåteflasker og røre i glass med babymat. Temperaturen må kontrolleres før maten serveres for å unngå brannskader.

- **Advarsel!** Apparatet og de tilgjengelige delene blir varme under bruk. Pass på at du ikke berører varmeelementene inni ovnen. Barn under 8 år skal ikke være nær ovnen med mindre de har konstant tilsyn.
- **Advarsel!** Apparatet må kobles fra strømforsyningen under service og utskifting av deler. Når strømkontakten trekkes ut, skal den plasseres synlig for serviceagenten for å sikre at den ikke kobles til ved et uhell.
- **Advarsel!** Sørg for at apparatet er avslått før du skifter lyspæren, for å unngå faren for elektrisk støt.
- Dette apparatet kan brukes av barn fra 8 år og oppover og av personer med reduserte fysiske, sensoriske eller mentale evner eller personer som mangler erfaring og kunnskap, hvis det gis veiledning og opplæring av en person som er ansvarlig for deres sikkerhet i sammenheng med bruken av apparatet, og dette gjøres på en sikker måte samt at denne personen forstår farene som er involvert. Barn skal ikke leke med apparatet. Rengjøring og vedlikehold skal ikke utføres av barn uten veiledning. Apparatet og strømledningen skal oppbevares utilgjengelig for barn under 8 år.
- Når ovnen er installert, skal det være enkelt å isolere apparatet fra strømforsyningen ved å trekke ut støpselet eller ved å bruke en effektbryter.

- Dersom strømleningen er ødelagt må den byttes av produsenten eller en serviceagent eller en tilsvarende kvalifisert person for å unngå fare.
- Ovnens plassering i nærheten av en elektrisk komfyr eller en gasskomfyr.
- Ovnens bruk bare beregnet på bruk oppå en benk. Den er ikke beregnet på innbygging eller bruk inni et skap.
- Ovnens plassering på en jevn, stabil overflate 85 cm over gulvet og med ovnens bakside mot en vegg. Hvis ovnen er plassert i flukt med en vegg på den ene siden, må den andre siden eller oversiden ikke være blokkert. Sørg for 15 cm klaring over ovnen.
- Når du varmer opp mat i plast- eller papirbeholdere, må du kontrollere ovnen med jevne mellomrom ettersom disse beholderne kan ta fyr hvis de overopphetes.
- Hvis det kommer røyk av ovnen eller det begynner i brenne inni den, må du dreie tidsinnstillingsbryteren til nullposisjon og holde døren lukket for å kvele flammene. Trekk ut strømstøpset eller steng av strømmen med sikringen eller krets-bryteren.

- Apparatet er beregnet på bruk i husholdninger og lignende bruksområder som:
 - personalkjøkken i butikker, på kontorer og andre arbeidsområder
 - gårdshus
 - for gjester på hoteller, moteller og i andre boligmiljøer
 - pensjonatlignende miljøer
- Ikke kok egg med skall eller hele hardkokte egg i MIKROBØLGEOVNEN. Trykk kan bygges opp og eggene kan eksplodere, også etter at man har avsluttet oppvarmingen i mikrobølgeovnen.
- Rengjør innsiden, lukkemekanismen og området rundt med jevne mellomrom. Når sprut fra matvarene eller søl fra væsker fester seg til ovnsveggene, dørmekanismen og området rundt, skal man tørke av med en fuktig klut. Man kan bruke mildt vaskemiddel dersom ovnen er svært skitten. Vi anbefaler ikke å bruke sterke vaskemidler.
- IKKE BRUK OVNSRENS FOR STORKJØKKEN.
- Ved bruk av modusene GRILL eller KOMBINASJON under tilberedning av enkelte matvarer er det umulig å unngå fettsøl på veggene i ovnen. Hvis ovnen ikke rengjøres av og til, vil dette fettsølet føre til at det dannes "røyk" i ovnen under bruk.

- Hvis man ikke vedlikeholder ovnen og sørger for å holde den ren, kan det føre til at overflatene forfaller. Dette kan ha negativ innvirkning på apparatets levetid og muligens også føre til farlige situasjoner.
- Damprengjører må ikke brukes til rengjøring.
- Ikke bruk sterke vaskemidler, rengjøringsmidler med slipemidler eller skarpe metallskrapere til rengjøring av glasset i ovnsdøren siden dette kan gi riper i overflaten, noe som igjen kan medføre at glasset sprekker.
- Ovnens ytre overflater, inkludert kabinettets ventilasjon og ovnsdøren, vil bli varme når man bruker KOMBINASJONSMODUS. Vær forsiktig når du åpner og lukker dørene og når du setter inn og tar ut mat og utstyr.
- Dette apparatet er ikke ment å brukes sammen med et eksternt tidsur eller separate fjernkontrollsystemer.
- Bruk bare kjøkkenredskap som er egnet for mikrobølgeovner.

- Mikrobølgeovnen er beregnet til oppvarming av kun matvarer og drikkevarer. Vær forsiktig når du varmer opp matvarer med lavt væskeinnhold, f.eks. brødvarer, sjokolade, kjeks og bakervarer. Disse blir lett brent, tørre og kan begynne å brenne ved for lang tilbereding. Vi anbefaler ikke oppvarming av matvarer med lavt væskeinnhold, som popcorn eller papadums. Tørking av matvarer, aviser eller klær samt oppvarming av varmeputer, tøfler, svamper, fuktige kluter, terapautiske hveteposer, varmeflasker og lignende kan føre til fare for personskader, gnister eller brann.
- Lyspæren i ovnen må skiftes ut av en serviceagent som har fått opplæring av produsenten. IKKE prøv å fjerne det ytre kabinetet på ovnen.
- Metallbeholdere eller fat med metalldekor må ikke brukes i mikrobølgeovn. Metallet avgir gnister.

Innhold

Installering og tilkopling	8
Plassering av ovnen	8
Viktige sikkerhetsforanstaltninger	9
Ovnens deler	14
Kontrollpanel.....	15
Tilbereding og tining med mikrobølger	16
Grilling	18
Kombinasjonsprogram.....	19
Spørsmål og svar	20
Vedlikehold av mikrobølgeovnen.....	21
Spesifikasjoner	22

Takk for at du kjøpte et Panasonic-apparat.

Panasonic Corporation Osaka, Japan
Importør: Panasonic Marketing Europe GmbH
Panasonic Testing Centre,
Winsbergring 15, 22525 Hamburg, Tyskland

Installering og tilkoping

Kontroller at mikrobølgeovnen er i orden.

Pakk ut ovnen, fjern all emballasje og kontroller at ovnen ikke har noen skader, som f.eks. bulker, ødelagte dørhåndtak eller sprekker i døren. Kontakt din lokale forhandler umiddelbart dersom du finner skader. Installer ikke en skadet mikrobølgeovn.

Jording

■ Viktig!

AV SIKKERHETSMESSIGE GRUNNER MÅ DENNE OVNEN JORDES.

Plassering av ovnen

Ovnen er bare beregnet på bruk oppå en benk. Den er ikke beregnet på innbygging eller bruk inni et skap.

1. Plasser ovnen på en flat, stabil overflate, mer enn 85 cm over gulvet.
2. Når ovnen er installert, skal det være enkelt å isolere apparatet fra strømforsyningen ved å trekke ut støpselet eller ved å bruke en effektbryter.
3. For sikker drift, sørg for tilstrekkelig luft sirkulasjon i ovnen.

På benk:

Det må være 15 cm avstand fra toppen av ovnen, 10 cm bak, 5 cm på den ene siden og mer enn 40 cm på den andre siden.

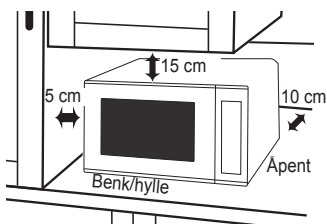

Dersom AC-strømuttaket ikke er jordet, er det kjøperens eget ansvar å erstatte det med et jordet strømuttak.

Driftsspennning

Spenningen må være den samme som den spenningen som er angitt på ovnen. Dersom det brukes høyere spenning enn angitt, kan det føre til brann eller andre skader.

4. Ovnen må ikke plasseres i nærheten av en elektrisk komfyr eller en gasskomfyr.
5. Ledningen må ikke berøre ovenns utside. La ikke ledningen komme i kontakt med varme overflater. La ikke ledningen henge utenfor bord eller benk. Senk ikke ledningen, støpselet eller ovnen ned i vann.
6. Føttene må ikke fjernes.
7. Apparatet er beregnet på bruk i husholdninger og lignende bruksområder som:
 - personalkjøkken i butikker, på kontorer og andre arbeidsområder
 - gårdshus
 - for gjester på hoteller, moteller og i andre boligmiljøer
 - pensjonatliggende miljøerMå ikke brukes utendørs.
8. Bruk ikke ovnen ved høy luftfuktighet.

- Ikke blokker luftventilene. Ovnen kan overopphetes hvis disse åpningene er blokkert under bruk. Hvis dette skjer, beskyttes ovnen av et overopphetingsvern, og den gjenopptar driften etter avkjøling.
- Dette apparatet er ikke ment å brukes sammen med et eksternt tidsur eller separate fjernkontrollsystemer.

Viktige sikkerhetsforanstaltninger

- Dørpakningene og områdene rundt skal rengjøres med en fuktig klut. Kontroller at dørpakningene og områdene rundt ikke er skadet. Dersom disse er skadet, må ovnen ikke brukes før den har blitt reparert av en servicetekniker opplært av produsenten.
- Forsøk ikke å tukle med eller utføre endringer eller reparasjoner på døren, betjeningspanelets hus, sikkerhetsbrytere eller andre deler på ovnen. Fjern ikke ovnens ytterpanel. Panelet beskytter mot mikrobølgestråling. **Reparasjoner må kun utføres av kvalifisert serviceagent.**
- Bruk ikke apparatet dersom LEDNINGEN ELLER STØPSELET er skadet, hvis apparatet ikke fungerer som det skal, eller hvis det har blitt skadet eller har falt ned. Det er farlig for alle andre enn serviceteknikere opplært av produsenten å utføre reparasjoner.
- Hvis strømkabelen er ødelagt, må den byttes ut av produsenten, deres serviceagent eller en annen kvalifisert person for å unngå fare.
- Væsker og andre matvarer må ikke varmes opp i lukkede beholdere fordi de da kan eksplodere.
- Dette apparatet kan brukes av barn fra 8 år og oppover og av personer med reduserte fysiske, sensoriske eller mentale evner eller personer som mangler erfaring og kunnskap, hvis det gis veiledning og opplæring av en person som er ansvarlig for deres sikkerhet i sammenheng med bruken av apparatet, og dette gjøres på en sikker måte samt at denne personen forstår farene som er involvert. Barn skal ikke leke med apparatet. Rengjøring og vedlikehold skal ikke utføres av barn uten veiledning. Apparatet og strømledningen skal oppbevares utilgjengelig for barn under 8 år.

Viktige sikkerhetsforanstaltninger

Før bruk

- Før du bruker KOMBINASJON eller GRILL første gang, må du kjøre ovnen på GRILL i 5 minutter uten matvarer eller tilbehør (inkludert glass tallerken og rulling). Dette gjør at oljen som har blitt brukt som rustvern brennes bort. Dette er den eneste gangen ovnen skal kjøres uten noe i den.

Bruk av ovn

- Bruk ikke ovnen til andre formål enn tilberedning av mat. Denne ovnen er spesielt beregnet på oppvarming av mat og matlaging. Bruk ikke denne ovnen til oppvarming av kjemikalier eller andre produkter enn mat.
- Før bruk, kontroller at kokekarene er egnet for bruk i mikrobølgeovn.
- Ikke oppbevar noen gjenstander i ovnen når den ikke er i bruk, i tilfelle ovnen slås på ved et uhell.
- Apparatet må ikke kjøres med MIKROBØLGE eller KOMBINASJON UTEN MAT I OVNE. Slik bruk kan skade apparatet.
- Hvis det kommer røyk av ovnen eller det begynner å brenne inni den, må du dreie tidsinnstillingsbryteren til nullposisjon og holde døren lukket for å kvele flammene. Trekk ut strømstøpselet eller steng av strømmen med sikringen eller krets-bryteren.

Varmeelement

-  Advarsel! Varme overflater
Ovnens ytre overflater, inkludert kabinetts ventilasjon og ovnsdøren, vil bli varme når man bruker KOMBINASJONSMODUS. Vær forsiktig når du åpner og lukker dørene og når du setter inn og tar ut mat og utstyr.
- Ovnens to varmelementer, som er plassert øverst i ovnsrommet. Når ovnen har vært brukt med KOMBINASJON- og GRILL-funksjon, er disse overflatene svært varme. Pass på at du ikke berører varmelementene inni ovnen.
Merk: Under og etter tilberedning med disse funksjonene, er ovnstilbehøret svært varmt.

Viftemotorens funksjon

- Etter bruk av ovnen kan det hende at viftemotorene kjører i noen minutter for å avkjøle komponentene. Dette er normalt, og du kan ta ut maten selv om viftemotoren er i gang. Du kan fortsette å bruke ovnen.

Lampen i ovnsrommet

- Kontakt din lokale forhandler når det er nødvendig å skifte lampen i ovnsrommet.

Tilbehør

- Ovnens er utstyrt med ulike typer tilbehør. Følg alltid anvisningene for bruk av tilbehøret.

Glasstallerken

- Ikke bruk ovnen uten at rulleringen og glassfatet er på plass.
- Bruk aldri andre typer glasstallerkener enn de som er spesielt laget for ovnen.
- Dersom glasstallerkenen er varm, la den avkjøles før du rengjør den eller legger den i vann.
- Glasstallerkenen kan rotere i begge retninger.
- Dersom mat eller kokekar på glasstallerkenen berører ovnens vegger og hindrer tallerkenen i å rotere, vil tallerkenen automatisk rotere i motsatt retning. Dette er normalt.
- Tilbered ikke mat rett på glasstallerkenen. Legg alltid maten i en ildfast form.

Rullering

- Rulleringen og ovnens bunn bør rengjøres ofte for å unngå støv og opphopning av matrester.
- Rulleringen må alltid brukes for tilberedning sammen med glassfatet.

Grillrist

- Grillristen brukes for å gjøre det enklere å brune småretter, og bidrar til å opprettholde jevn varme.
- Ikke bruk metallkar direkte på grillristen når du bruker funksjonen KOMBINASJON.
- Bruk ikke grillristen når du kun bruker MIKROBØLGE-funksjonen.

Tilberedningstid

- Koketiden avhenger av matens konsistens, temperatur, mengde mat og type kokekar.
- Begynn med den korteste koketiden for å unngå for lang koketid. Dersom maten ikke er gjennomvarm, kan du alltid varme den litt lenger.

■ Viktig!

Dersom anbefalt tilberedningstid overskrides, kan maten ødelegges og i ekstreme tilfeller ta fyr og skade ovnen innvendig.

Viktige sikkerhetsforanstaltninger

Små mengder mat

- Små mengder mat eller mat med lavt væskeinnhold kan bli brent, tørke ut eller ta fyr ved for lang koketid. Dersom materialer inne i ovnen antennes, hold døren lukket, skru av ovnen og fjern støpselet fra kontakten.

Matvarer med lavt væskeinnhold

- Mikrobølgeovnen er beregnet til oppvarming av kun matvarer og drikkevarer. Vær forsiktig når du varmer opp matvarer med lavt væskeinnhold, f.eks. brødvarer, sjokolade, kjeks og bakervarer. Disse blir lett brent, tørre og kan begynne å brenne ved for lang tilbereding. Vi anbefaler ikke oppvarming av matvarer med lavt væskeinnhold, som popcorn eller papadums. Tørring av matvarer, aviser eller klær samt oppvarming av varmeputer, tøfler, svamper, fuktige kluter, terapeutiske hveteposer, varmeflasker og lignende kan føre til fare for personskader, gnister eller brann.

Egg

- Ikke kok egg med skall eller hele hardkokte egg i MIKROBØLGEOVNEN. Trykk kan bygges opp og eggene kan eksplodere, også etter at man har avsluttet oppvarmingen i mikrobølgeovnen.

Priking av skall

- Matvarer med skall som ikke er porøst, som f.eks. poteter, eggeplommer og pølser, må prikkes med gaffel før oppvarming med MIKROBØLGE-funksjon slik at de ikke sprekker.

Steketermometer

- Bruk kun steketermometer for å kontrollere hvor godt stekt kjøttet er etter at kjøttet er fjernet fra mikrobølgeovnen. Bruk ikke vanlig steketermometer i mikrobølgeovn, fordi det kan avgi gnister.

Væske

- Ved oppvarming av væske, som f. eks. supper, sauser og drikker, kan overoppheting over kokepunktet oppstå uten tegn til bobler. Dette kan resultere i at den varme væsken plutselig koker over. Følgende bør gjøres for å unngå dette:
 - a Bruk ikke kokekar med rette kanter og smal hals.
 - b Overopphet ikke.
 - c Rør i væsken før du setter kokekaret i ovnen og igjen etter halv koketid.
 - d La kokekaret stå i ovnen en kort stund etter oppvarming. Rør igjen før du fjerner kokekaret forsiktig.

Papir/plast

- Når du varmer opp mat i plast- eller papirbeholdere, må du kontrollere ovnen med jevne mellomrom ettersom disse beholderne kan ta fyr hvis de overopphetes.
- Bruk ikke resirkulerte papirprodukter (f.eks. tørkerull) med mindre produktet er egnet til bruk i mikrobølgeovn. Resirkulerte papirprodukter kan inneholde urenheter som kan avgir gnister og/eller antennes ved bruk.
- Fjern metallklips, papir-/plastklips med innvendig metalltråd fra stekeposen før du legger den i ovnen.

Kokekar/folie

- Varm ikke uåpnede bokser eller flasker. De kan eksplodere.
- Metallbeholdere eller fat med metalldekor må ikke brukes i mikrobølgeovn. Metallet avgir gnister.

Tåteflasker/glass med babymat

- Toppen og smokken eller lokket må fjernes fra tåteflasker eller glass med babymat før de settes i ovnen.
- Innholdet i tåteflasker eller glass med babymat må ristes eller røres.
- Temperaturen må kontrolleres før mating for å unngå forbrenning.

Ovnens deler

1. Døråpner

Trykk for å åpne døren. Hvis du åpner døren under tilberedning, stopper tilberedingsprosessen uten at programmet avbrytes. Tilberedningen gjenopptas når døren lukkes igjen. Det er trygt å åpne døren når som helst under et tilberedingsprogram, og det er ingen fare for eksponering for mikrobølger.

2. Ovnsvindu

3. Luftventiler

4. Mikrobølgeleder (Må ikke fjernes.)

5. Utvendige luftventiler

6. Kontrollpanel

7. Strømkabel

8. Støpsel

9. Glasstallerken

10. Rullering

11. Grillelementer

12. Grillrist

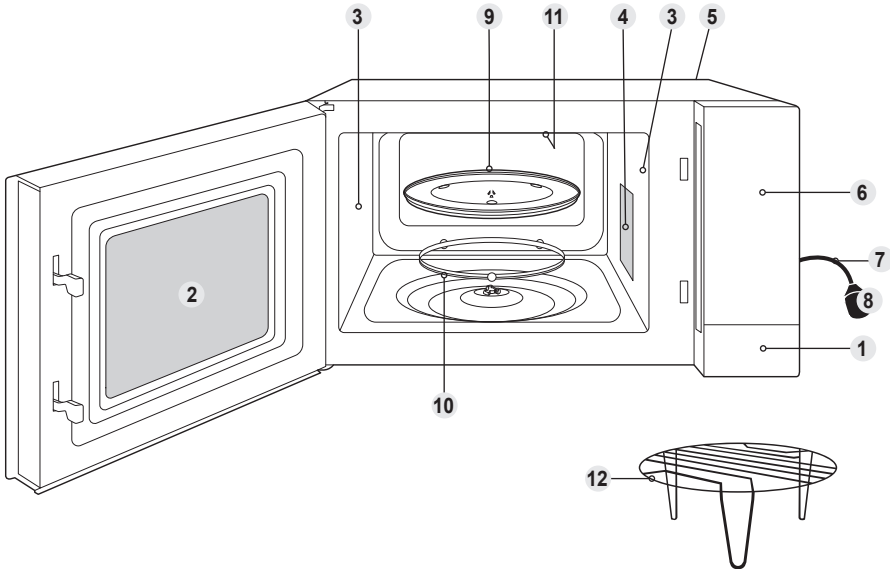

Typeskilt og varseletiketter er festet på ovnen.

■ Merk

Denne tegningen er kun for referanse.

Kontrollpanel

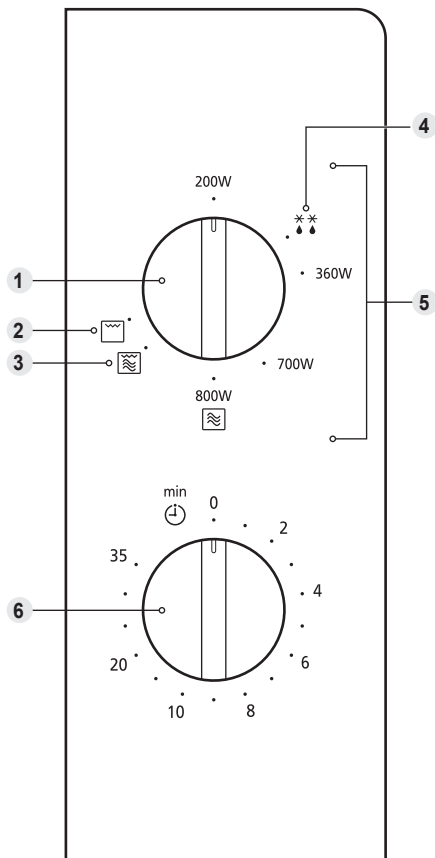

- 1 Innstillingsbryter for tilberedingsmodus**
- 2 Grillinnstilling**
- 3 Kombinasjonsinnstilling**
- 4 Tiningeffekt**
- 5 Mikrobølgeeffekt**
- 6 Tidsinnstillingsbryter**

• Kontrollpanelet ditt kan se litt annerledes ut, men teksten og funksjonene er de samme.

Tilbereding og tining med mikrobølger

Glasstallerken må alltid være på plass når du bruker ovnen.

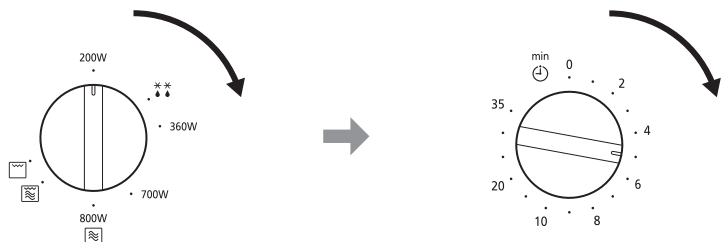

Drei innstillingsbryteren til ønsket effektnivå.

Drei på innstillingsbryteren for å stille inn tilberedingstiden.

For å stille inn kortere tilberedingstider på under 5 minutter dreier du innstillingsbryteren forbi 5 minutter og stiller deretter inn ønsket tid.

Effektnivå	Mikrobølge
Høyt	800 W
Medium	700 W
Lav	360 W
Tine ***	270 W
Holde varm	200 W

■ Merk

1. Hvis døren allerede er lukket, starter tilbereding/tining umiddelbart.
2. Hvis du vil kontrollere maten underveis, åpner du ganske enkelt døren. Ovnen stopper automatisk. Lukk døren for å fortsette programmet.
3. Drei tidsinnstillingsbryteren til nullposisjon for å stoppe tilberedningen. Tilberedingstiden kan nullstilles når som helst ved å dreie på innstillingsbryteren.
4. Kontroller at tidsinnstillingsbryteren står i nullposisjon når du tar maten ut av ovnen.
5. Når halve tiningstiden er gått, snur du maten og tar bort ferdigtint mat eller matvarestykker.
6. Det anbefales å bruke en 2000 ml-form, eller mindre.
7. Bruk en form som er smalere enn 25 cm (inkludert håndtaket) for å unngå at den kommer i kontakt med veggene i ovnen.
8. Ta formen forsiktig ut av ovnen slik at du unngår å treffe øvre kant på ovnens fremside. Du kan bruke plastfolie til å dekke til formen.

Retningslinjer for tining

Pausetidene

Små porsjoner kan kokes nesten rett etter tining. Store porsjoner er vanligvis frosne i midten, og bør derfor stå ute til tining i minst én time før tilberedning. I løpet av denne tiden blir temperaturen jevnt fordelt, og maten tines ved romtemperatur. Merk: Hvis maten ikke skal kokes rett etter tining, må den oppbevares i kjøleskap. Du må aldri fryse opptint mat igjen uten å koke den først.

Kjøttdeig eller biter av kjøtt eller sjømat



Utsiden på disse matvarene tiner raskt. Der er derfor viktig å dele dem opp. Del blokkene opp i mindre biter med jevne mellomrom under tiningen, og ta dem ut når de er opptinte.

Små porsjoner



Koteletter og kyllingstykker må deles opp så snart som mulig slik at de tines jevnt. Endestykkene og deler med fett på tiner raskere. Legg disse nær midten av dreieplaten.

Brød

Brødskeer trenger pausetiden til å tine opp midten. Pausetiden kan reduseres hvis brødskeivene skilles fra hverandre og rundstykker og brød skjæres i to.

Grilling

GRILL er særlig nyttig for tynne skiver kjøtt, koteletter, kebaber, pølser eller kyllingstykker. Det er også egnet til varme sandwicher og alle gratinerte retter.

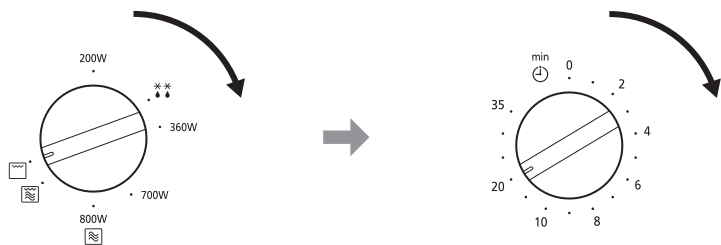

Drei på innstillingsbryteren for å velge Grill-innstillingen.

Drei på innstillingsbryteren for å stille inn tilberedingstiden.

For å stille inn kortere tilberedingstider på under 5 minutter dreier du innstillingsbryteren forbi 5 minutter og stiller deretter inn ønsket tid. Hvis døren allerede er lukket, starter tilberedingen umiddelbart.

■ Merk

1. Legg maten på grillristen på glasstallerkenen. Sett et ildfast fat under for å samle opp fett og saft.
2. Dekk aldri til mat som grilles.
3. Ovnens skal IKKE forvarmes.
4. Det brukes ingen mikrobølgeeffekt under tilberedning med GRILL.
5. De fleste typer mat må snus halvveis gjennom programmet. Bruk grillvotter, åpne døren og fjern grillristen FORSIKTIG.
6. Når du har snudd maten, setter du den inn i ovnen igjen og lukker døren. Tilberedningen starter automatisk. Det er trygt å åpne døren når som helst og sjekke maten mens den grilles.
7. Grillelementene gløder og slukker innimellom under tilberedningen – dette er normalt.
8. IKKE berør grillelementene øverst i ovnsrommet mens det er varmt. Varmeelementene kan fortsatt være varme.
9. Når GRILL har vært brukt, kan det hende at produktet ikke kan brukes på en stund, for å hindre overoppheting.
10. Se merknad 6–8 på side 16 om bruk av formen.

■ ADVARSEL!

Grillristen må alltid brukes sammen med glasstallerken. Fjern grillristen ved å gripe godt tak i risten og den varmebestandige platen. Bruk alltid grillvotter når du fjerner ekstrautstyr fra mikrobølgeovnen. Grunnet de høye temperaturene, er det viktig at du aldri berører hverken ovnsdørens vindu på utsiden eller dørens innvendige metalldele, når du setter inn eller tar ut mat.

Kombinasjonsprogram

Når du tilbereder med KOMBINASJON, tilberedes maten raskt med MIKROBØLGE-effekt, mens GRILL sørger for at maten får en sprø og gyllenbrun overflate.

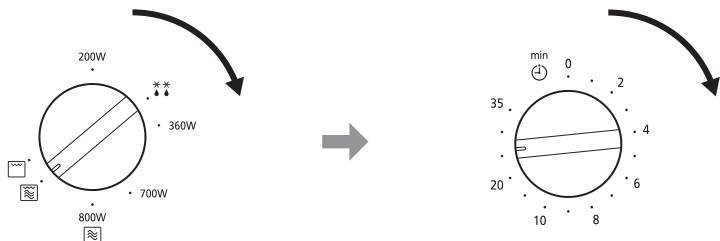

Drei på innstillingsbryteren for å velge Kombinasjon-innstillingen.

Drei på innstillingsbryteren for å stille inn tilberedings tiden.

For å stille inn kortere tilberedings tider på under 5 minutter dreier du innstillingsbryteren forbi 5 minutter og stiller deretter inn ønsket tid. Hvis døren allerede er lukket, starter tilberedingen umiddelbart.

■ Merk

1. Glasstallerkenen kan vibrere under tilbereding. Dette har ingen påvirkning på tilberedingen.
2. Grillristen skal brukes til KOMBINASJON og GRILL. Bruk aldri annet metalltilbehør enn det som følger med ovnen. Sett et ildfast fat under for å samle opp fett og saft.
3. Bruk bare grillristen som beskrevet. IKKE bruk hvis du bruker ovnen til mindre enn 200 g mat på et manuelt program. Mindre mengder skal ikke tilberedes med KOMBINASJON, men med GRILL eller KUN MIKROBØLGE for å få best resultat.
4. Dekk aldri til mat når du bruker KOMBINASJON.
5. IKKE forvarm ovnen når du bruker KOMBINASJON.
6. Gnistoverslag kan forekomme hvis du bruker feil matmengde, hvis grillristen er skadet eller du bruker et metallkar. Gnistoverslag er blinkende blått lys som kan ses inne i mikrobølgeovnen. Skjer dette, må ovnen slås av umiddelbart.
7. Enkelte matvarer må tilberedes med KOMBINASJON uten bruk av grillristen, dvs. steker, gratenger, paier og puddinger. Maten skal legges i et ildfast metallfritt kokekar som settes rett på glasstallerkenen.
8. IKKE bruk MIKROBØLGE-sikre plastbeholdere i KOMBINASJON-programmer (med mindre de er egnet for tilbereding med KOMBINASJON). Kokekaret må tåle varmen fra den øverste grillen – ildfast glass eller keramikk er ideelt.
9. IKKE bruk dine egne metallformer eller bokser, da mikrobølgene ikke trenger jevnt gjennom disse.
10. Se merknad 6–8 på side 16 om bruk av formen.

■ ADVARSEL!

Grillristen må alltid brukes sammen med glasstallerken. Fjern grillristen ved å gripe godt tak i risten og den varmebestandige platen. Bruk alltid grillvotter når du fjerner ekstrautstyr fra mikrobølgeovnen. Grunnet de høye temperaturene, er det viktig at du aldri berører hverken ovnsdørens vindu på utsiden eller dørens innvendige metalldele, når du setter inn eller tar ut mat.

Spørsmål og svar

Hvorfor starter ikke ovnen?

Kontroller følgende dersom ovnen ikke starter:

1. Er ovnen ordentlig tilkople? Ta ut støpselet, vent 10 sekunder og sett støpselet inn i kontakten igjen.
2. Kontroller strømbryteren og sikringen. Tilbakestill strømbryteren eller skift sikring dersom den har gått.
3. Dersom strømbryteren og sikringen er i orden, kople et annet apparat til kontakten. Dersom dette apparatet virker, er det sannsynligvis noe galt med ovnen. Dersom apparatet ikke virker, er det sannsynligvis noe galt med kontakten. Dersom det virker som om noe er galt med ovnen, kontakt et autorisert serviceverksted.

Ovnen forstyrrer TV-en. Er dette normalt?

Det kan oppstå mindre radio- og TV-forstyrrelser når du bruker ovnen. Denne forstyrrelsen tilsvare den som oppstår ved bruk av mindre elektriske apparater som f.eks. håndmikserer, støvsugere, hårtørkere o.l. Dette betyr ikke at det er noe galt med ovnen.

Noen ganger kommer det varm luft fra luftehullene. Hvorfor?

Varmen som avgis fra maten varmer opp luften i ovnsrommet. Denne varme luften ledes ut av ovnen gjennom luftehullene i ovnen. Det er ingen mikrobølger i luften. Luftehullene må aldri blokkeres når ovnen er i bruk.

Kan jeg bruke vanlig steketermometer i ovnen?

Kun når du bruker GRILL-funksjonen. Metallet i noen termometere kan forårsake gnister i ovnen og må ikke brukes når du bruker MIKROBØLGE- eller KOMBINASJON-funksjonen.

Det kommer summe- og klikkelyder fra ovnen når jeg bruker KOMBINASJON-funksjonen. Hva er det som forårsaker disse lydene?

Lydene kommer når ovnen bytter automatisk fra MIKROBØLGE-effekt til GRILL for å lage KOMBINASJON-innstillingen. Dette er normalt.

Ovnen min lukter, og lager røyk når jeg bruker funksjonen KOMBINASJON og GRILL. Hvorfor?

Det anbefales å rengjøre ovnen når den har vært brukt noen ganger, og deretter kjøre den på GRILL i ca. 5 minutter uten mat, glasstallerken eller rullering. Dette vil brenne bort eventuelle matrester eller olje som kan forårsake lukt og/eller røyk.

Vedlikehold av mikrobølgeovnen

1. Ovnens må kobles fra strøm før rengjøring.
2. Rengjør innsiden, lukkemekanismen og området rundt med jevne mellomrom. Når sprut fra matvarene eller søl fra væsker fester seg til ovnsveggene, dørmekanismen og området rundt, skal man tørke av med en fuktig klut. Man kan bruke mildt vaskemiddel dersom ovnen er svært skitten. Vi anbefaler ikke å bruke sterke vaskemidler. Unngå å rengjøre området rundt mikrobølgelederen på høyre side i ovnsrommet.
IKKE BRUK OVNSRENS FOR STORKJØKKEN.
3. Ikke bruk sterke vaskemidler, rengjøringsmidler med slipemidler eller skarpe metallskraper til rengjøring av glasset i ovnsdøren siden dette kan gi riper i overflaten, noe som igjen kan medføre at glasset sprekker.
4. Ovnens utvendige overflate rengjøres med en fuktig klut. Vann må ikke sive inn i luftehullene. Dette kan skade de elektriske delene i ovnen.
5. Dersom kontrollpanelet blir skittent, tørker du av det med en myk klut. Ikke bruk sterke eller slipende vaskemidler på kontrollpanelet. La ovnsdøren stå åpen når du gjør rent kontrollpanelet, slik at ovnen ikke kan slå seg på. Husk å sette tidsinnstillingsbryteren i nullposisjon når du er ferdig med rengjøringen.
6. Dersom det oppstår damp inni ovnen, eller på utsiden, tørker du det bort med en myk klut. Dette kan skje når ovnen brukes ved høy luftfuktighet og er ikke et tegn på at det er noe feil med ovnen.
7. Det er av og til nødvendig å ta ut glasstallerkenen og rengjøre den. Vask tallerkenen i varmt såpevann eller i oppvaskmaskin.
8. Rulleringen og ovnens bunn bør rengjøres jevnlig for å unngå overflødig støy. Tørk bare av bunnen i ovnsrommet med mildt vaskemiddel og varmt vann, tørk deretter med en ren klut. Rulleringen kan vaskes i mildt såpevann. Tilberedningsdamp samles opp under gjentatt bruk, men påvirker på ingen måte bunnen i ovnsrommet eller rullerhjulene. Etter å ha fjernet rulleringen fra bunnen i ovnsrommet for rengjøring, må du sørge for at den settes tilbake i riktig posisjon.
9. Ved bruk av modusene GRILL eller KOMBINASJON under tilberedning av enkelte matvarer er det umulig å unngå fettstøl på veggene i ovnen. Hvis ovnen ikke rengjøres av og til, vil dette fettstølet føre til at det dannes "røyk" i ovnen under bruk.
10. Damprengjøreren må ikke brukes til rengjøring.
11. Service må kun utføres av kvalifiserte personer. Kontakt nærmeste autoriserte forhandler for vedlikehold og reparasjon.
12. Hvis man ikke vedlikeholder ovnen og sørger for å holde den ren, kan det føre til at overflatene forfaller. Dette kan ha negativ innvirkning på apparatets levetid og muligens også føre til farlige situasjoner.
13. Luftventiler må holdes rene til enhver tid. Sjekk at ikke støv eller annet materiale blokkerer noen av luftventilene over, under eller bak ovnen. Dersom luftventilene blokkeres, kan dette forårsake overoppheting, som igjen kan ha en innvirkning på ovnens drift.

Spesifikasjoner

Strømforsyning: **230 V, 50 Hz**
Strømforbruk:

Maks.; 1250 W

Mikrobølge; 1250 W

Grill; 1000 W

Utgangseffekt: **Mikrobølge; 800 W (IEC-60705)**

Grill; 1000 W

Utvendige mål:

440 mm (B) x 333 mm (D) x 258 mm (H)

Ovnrommets mål:

306 mm (B) x 305 mm (D) x 215 mm (H)

Totalt volum i ovnsrommet: **20 L**

Diameter på glasstallerken: **255 mm**

Driftsfrekvens: **2450 MHz**

Nettvekt: **12 kg**

Støynivå: **L_{WA} 63 dB**

Oppgitte vekt og mål er omtrentlige.

Spesifikasjoner kan endres uten forvarsel.

Dette produktet er i samsvar med den europeiske standarden for EMC-forstyrrelser (EMC = elektromagnetisk kompatibilitet) EN 55011. I henhold til denne standarden er dette produktet et utstyr i gruppe 2, klasse B, og er innenfor angitte grenser. Gruppe 2 betyr at det med hensikt skapes radiofrekvensenergi i form av elektromagnetisk stråling for å varme opp eller tilberede mat. Klasse B betyr at dette produktet kan brukes i vanlige husholdninger.



**Informasjon om
avhending for brukere av
avfallselektronikk og
elektronisk utstyr**

(private husholdninger)

Dette symbolet på produktet og/eller medfølgende dokumenter betyr at brukte elektriske og elektroniske produkter ikke skal blandes med ordinært husholdningsavfall.

For egnet behandling, berging og resirkulering, vennligst bring disse produktene til utpekte innsamlingspunkter hvor de vil bli mottatt gratis.

I noen land kan du også returnere produktene til din lokale forhandler ved kjøp av et tilsvarende nytt produkt.

Riktig avhending av dette produktet vil hjelpe med å spare verdifulle ressurser og forhindre eventuelle negative effekter på menneskelig helse og miljøet, noe som ellers kunne oppstå fra uriktig avfallshåndtering. Vennligst kontakt dine lokale myndigheter for ytterligere detaljer om ditt nærmeste utpekte innsamlingspunkt.

I henhold til nasjonale lover kan det gis bøter for uriktig avhending av dette avfallet.

For forretningsbrukere innen Den europeiske union

Om du ønsker å avhende elektrisk og elektronisk utstyr, vennligst kontakt din forhandler eller leverandør for ytterligere informasjon.

Informasjon om avhending i land utenfor Den europeiske union

Dette symbolet er kun gyldig innen Den europeiske union.

Hvis du ønsker å avhende dette produktet, vennligst kontakt dine lokale myndigheter eller forhandler og spør om riktig metode for avhending.

- Tärkeitä turvaohjeita. Lue nämä käyttö- ja varotoimenpideohjeet huolellisesti ennen uunin käyttämistä ja säilytä ne tulevia tarpeita varten.
- Varoitus! Laitteen ovitiivisteet ja ovitiivistealueet tulee tarkastaa vaurioiden varalta, ja jos niissä on vaurioita, laitetta ei saa käyttää ennen kuin valmistajan kouluttama huoltoasentaja on korjannut laitteen.
- Varoitus! Älä yritä itse korjata luukkuja, käyttöpaneelin koteloa, turvalukituskytkimiä tai mitään muuta uunin osaa. Älä irrota uunin mikroaaltoenergialle altistumiselta suojaavaa ulkopaneelia. Vain ammattitaitoinen huoltohenkilö saa tehdä korjauksia laitteelle.
- Varoitus! Nesteitä ja muita ruokia ei saa lämmittää suljetuissa astioissa, koska ne voivat räjähtää.
- Varoitus! Jos kuumennat nesteitä, kuten keittoja, kastikkeita ja juomia uunissa, neste voi kuumentua kiehumispisteen yli ilman havaittavaa kuplimista. Tämä saattaa johtaa kuumen nesteen äkilliseen ylikiehumiseen.
- Varoitus! Tuttipullojen ja lastenruokapurkkien sisältöä on sekoitettava tai ravistettava. Tarkista lämpötila ennen tarjoilua palovammojen estämiseksi.
- Varoitus! Laite ja sen osat kuumenevat käytön aikana. Ole varovainen äläkä kosketa uunin sisällä olevia kuumenninosia. Alle 8-vuotiaiden lasten ei tulisi käyttää uunia ilman valvontaa.

- **Varoitus!** Laite tulee irrottaa pistorasiasta huollon ja osien vaihdon aikana. Pistokkeen irrotuksen jälkeen pistoke tulee pitää huoltomiehen näkyvillä, jotta vältetään tahaton uudelleenkytkentä.
- **Varoitus!** Varmista laitteen sammutus ennen lampun vaihtamista, jotta vältetään sähköiskun mahdollisuus.
- Laitetta voivat käyttää vähintään 8-vuotiaat lapset ja henkilöt, joiden fyysiset ominaisuudet, aistit tai henkiset valmiudet ovat rajoittuneet tai joilta puuttuu tarvittava kokemus ja osaaminen, jos heitä valvoo heidän turvallisuudestaan vastaava henkilö tai heitä on opastettu laitteen turvallisessa käytössä ja he ovat ymmärtäneet laitteen vaarat. Lapset eivät saa leikkiä laitteella. Lapset eivät saa puhdistaa tai huoltaa laitetta ilman valvontaa. Pidä alle 8-vuotiaat lapset poissa laitteen ja sen johdon läheltä.
- Asentamisen jälkeen uuni on helppo irrottaa sähkövirrasta joko vetämällä pistoke irti tai käyttämällä virtakatkaisinta.
- Jos virtajohto on vioittunut, sen saa vaaratilanteiden välttämiseksi vaihtaa vain valmistaja tai tämän valtuuttama huoltoliike tai vastaava ammattitaitoinen henkilö.
- Älä aseta uunia sähkö- tai kaasulieden läheisyyteen.

- Tämä uuni on tarkoitettu sijoitettavaksi vain pöydälle. Sitä ei ole tarkoitettu asennettavaksi kaapistoon tai käytettäväksi kaapin sisällä.
- Aseta uuni tasaiselle ja tukevalle alustalle, yli 85 cm korkeudelle lattiasta, uunin takaosa asetetaan takaseinää vasten. Jos uunin yksi sivu asetetaan aivan seinän viereen, toinen sivu tai päällystä tulee jättää vapaaksi. Jätä 15 cm tyhjää tilaa uunin päälle.
- Jos kuumennat ruokaa muovi- tai paperiastiassa, tarkista uuni vähän väliä, koska tämän tyyppiset astiat syttyvät helposti ylikuumetessaan.
- Jos savua syntyy tai uunissa on liekkejä, käännä ajan valinta nolla-asentoon ja jätä uunin luukku kiinni liekkien tukahduttamiseksi. Irrota virtajohto pistorasiasta tai katkaise virta sulakkeesta tai katkaisinpaneelistä.
- Laite on tarkoitettu käytettäväksi kotitalouksissa ja vastaavissa sovelluksissa, kuten:
 - henkilöstön keittiöalueilla kaupoissa, toimistoissa ja muilla työskentelyalueilla,
 - maataloilla,
 - hotelleissa, motelleissa ja muissa asuintiloissa,
 - bed and breakfast -tyyppisissä ympäristöissä.

- Älä keitä kananmunia kuorineen tai kuumenna kokonaisia keitettyjä kananmunia MIKROAALLOILLA. Kananmunien sisään voi kertyä painetta ja ne voivat räjähtää vaikka mikroaaltokuumennus olisikin jo päättynyt.
- Puhdista luukun sisäpuoli ja luukun tiivisteet säännöllisesti. Jos uunin seiniin, luukun tiivisteisiin tai luukun tiivistealueisiin roiskuu ruokaa tai valuu nestettä, pyyhi ne puhtaiksi kostealla liinalla. Käytä mietoa puhdistusainetta, jos ne ovat hyvin likaisia. Hankaavien puhdistusaineiden käyttö ei ole suositeltavaa.
- ÄLÄ KÄYTÄ MYYNNISSÄ OLEVIA TAVALLISEN UUNIN PUHDISTUSAINETA.
- Käyttäessäsi GRILLI- tai YHDISTELMÄ-toimintoa joistakin ruoista roiskuu väistämättä rasvaa uunin seiniin. Jos uunia ei puhdisteta silloin tällöin, se voi synnyttää “savua” käytön aikana.
- Uunin puhtaanapidon laiminlyönti voi johtaa pintojen heikkenemiseen, mikä voi vaikuttaa haitallisesti laitteen kestoikään ja voi aiheuttaa mahdollisia vaaratilanteita.
- Puhdistamiseen ei saa käyttää höyrypuhdistinta.

- Älä käytä voimakkaita hankaavia puhdistusaineita tai metallisia kaapimia uunin lasiluukun puhdistamiseen, koska ne voivat naarmuttaa pintaa ja aiheuttaa lasin särkymisen.
- Uunin ulkopinnat, mukaan lukien tuuletusaukot ja uunin luukku, kuumenevat YHDISTELMÄ- ja GRILLI-käytössä. Ole varovainen kun avaat tai suljet luukun ja laitat ruokaa ja tarvikkeita uuniin tai poistat niitä uunista.
- Laitetta ei ole tarkoitettu käytettäväksi ulkoisella ajastimella tai erillisellä kauko-ohjausjärjestelmällä.
- Käytä vain sellaisia välineitä, jotka soveltuvat mikroaaltouunissa käytettäväksi.
- Mikroaaltouuni on tarkoitettu vain ruokien ja juomien kuumennukseen. Ole huolellinen lämmittäessäsi vähän kosteutta sisältäviä ruokia, esim. leipää, suklaata, keksejä ja leivonnaisia. Ne voivat palaa helposti, kuivua tai syttyä tuleen, jos niitä kypsennetään liian kauan. Emme suosittele vähän kosteutta sisältävien ruokien, kuten popcornin tai papadumien, lämmittämistä. Ruokien, sanomalehtien tai vaatteiden kuivaaminen ja lämpölevyjen, aamutossujen, pesusienien, kosteiden liinojen, hoidollisten vehnäpussien, kuumavesipullojen ja vastaavien lämmitys johtaa loukkaantumisen, syttymisen tai tulipalon riskiin.

- Valmistajan kouluttaman huoltoteknikon täytyy vaihtaa uunin lamppu. ÄLÄ yritä irrottaa ulkokoteloä uunista.
- Metallikoristeisia säiliöitä tai astioita ei pidä käyttää mikrouunikypsentämisessä, sillä ne aiheuttavat kipinöintiä.

Sisältö

Asennus ja kytkentä	8
Uunin sijoittaminen	8
Tärkeitä turvallisuusohjeita	9
Uunin osat	14
Ohjauspaneeli.....	15
Kypsennys ja sulatus mikroaaltouunilla.....	16
Grillaus	18
Yhdistelmäkypsennys.....	19
Kysymyksiä ja vastauksia.....	20
Uunin hoito	21
Tekniset tiedot.....	22

Kiitos, että ostit Panasonic-laitteen.

Panasonic Corporation Osaka, Japani
Maahantuoja: Panasonic Marketing Europe GmbH
Panasonic Testing Centre,
Winsbergring 15, 22525 Hampuri, Saksa

Asennus ja kytkentä

Tarkista mikroaaltouuni

Pura uuni pakkauksestaan. Poista kaikki pakkausmateriaalit ja tarkista, että uuni ei ole millään tavalla vaurioitunut (ei kolhuja luukussa tai muualla uunissa ja luukun saranat ovat ehjät). Jos havaitset vahinkoja, ilmoita asiasta välittömästi jälleenmyyjällesi. Vaurioitunutta mikroaaltouunia ei saa ottaa käyttöön.

Maadoitusohjeet

■ Tärkeää!

TURVALLISUUDEN TAKAAMISEKSI ON LAITE MAADOITETTAVA ASIANMUKAISESTI.

Uunin sijoittaminen

Tämä uuni on tarkoitettu sijoitettavaksi vain pöydälle. Sitä ei ole tarkoitettu asennettavaksi kaapistoon tai käytettäväksi kaapin sisällä.

1. Sijoita uuni tasaiselle ja vakaalle alustalle, joka on yli 85 cm korkeudella lattiasta.
2. Asentamisen jälkeen uuni on helppo irrottaa sähkövirrasta joko vetämällä pistoke irti tai käyttämällä virtakatkaisinta.
3. Asianmukaisen toiminnan varmistamiseksi tarkista, että ilmankierto uunin ympärillä on kunnossa.

Sijoitus pöytätasolle:

Jätä tilaa uunin yläpuolelle 15 cm, taakse 10 cm, toiselle sivulle 5 cm ja toiselle yli 40 cm.

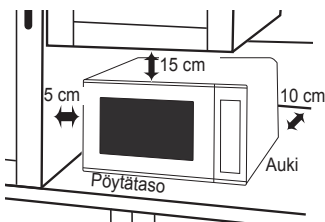

Jos virtalähde ei ole maadoitettu, asiakkaan velvollisuus on vaihtaa mikroaaltouunia varten asianmukaisesti maadoitettu pistorasia.

Käyttöjännite

Jännitteen tulee vastata uunin arvokilvessä mainittua arvoa. Jos jännite on korkeampi kuin kilvessä mainittu, seurauksena voi olla tulipalo tai muunlaisia vahinkoja.

4. Älä aseta uunia sähkö- tai kaasulieden läheisyyteen.
5. Virtajohto ei saa koskettaa uuniin. Pidä johto erillään kuumista pinnoista. Johto ei saa roikkua pöydän tai työtason reunan yli. Älä upota sähköjohtoa, pistoketta tai itse uunia veteen.
6. Uunin jalvoja ei saa poistaa.
7. Laite on tarkoitettu käytettäväksi kotitalouksissa ja vastaavissa sovelluksissa, kuten:
 - henkilöstön keittiöalueilla
 - kaupoissa, toimistoissa ja muilla työskentelyalueilla,
 - maataloilla,
 - hotelleissa, motelleissa ja muissa asuintiloissa,
 - bed and breakfast -tyyppisissä ympäristöissä.Älä käytä ulkona.
8. Vältä käyttämästä uunia kosteissa olosuhteissa.

9. Älä tuki ilma-aukkoja. Jos ilma-aukot ovat tukossa toiminnan aikana, uuni saattaa ylikuumentua. Ylikuumenemistapauksessa uunin varolaite keskeyttää toiminnan, ja uuni käynnistyy uudelleen vasta sen jäähtytyä.
10. Laitetta ei ole tarkoitettu käytettäväksi ulkoisella ajastimella tai erillisellä kauko-ohjausjärjestelmällä.

Tärkeitä turvallisuusohjeita

1. Luukun tiivisteet ja tiivisteitä ympäröivät alueet pyyhitään kostealla liinalla. Tarkista, että luukun tiivisteet ja ympäröivät alueet eivät ole vahingoittuneet. Jos havaitset vaurioita, älä käytä uunia ennen valmistajan valtuuttaman huoltoteknikon suorittamaa korjausta.
2. Älä yritä itse korjata luukkua, käyttöpaneelin koteloa, turvalukituskytkimiä tai mitään mikroaaltoenergialle altistumiselta suojaavaa ulkopaneelia. **Vain ammattitaitoinen huoltohenkilö saa tehdä korjauksia laitteelle.**
3. Älä käytä laitetta, jos sen SÄHKÖJOHTO TAI PISTOTULPPA on viallinen, jos uuni ei toimi kunnolla tai jos se on vaurioitunut tai pudonnut. Uunin huollon ja korjauksen suorittamiseen liittyy vaaratilanteita eikä niitä sen vuoksi saa tehdä kukaan muu kuin valmistajan valtuuttama huoltoteknikko.
4. Jos sähköjohto on vaurioitunut, anna valmistajan, valmistajan huoltoedustajan tai vastaavan pätevän henkilön vaihtaa se, jotta vaaratilanteita ei pääse syntymään.
5. Nesteitä ja muita ruokia ei saa lämmitellä suljetuissa astioissa, koska ne voivat räjähtää.
6. Laitetta voivat käyttää vähintään 8-vuotiaat lapset ja henkilöt, joiden fyysiset ominaisuudet, aistit tai henkiset valmiudet ovat rajoittuneet tai joilta puuttuu tarvittava kokemus ja osaaminen, jos heitä valvoo heidän turvallisuudestaan vastaava henkilö tai heitä on opastettu laitteen turvallisessa käytössä ja he ovat ymmärtäneet laitteen vaarat. Lapset eivät saa leikkiä laitteella. Lapset eivät saa puhdistaa tai huoltaa laitetta ilman valvontaa. Pidä alle 8-vuotiaat lapset poissa laitteen ja sen johdon läheltä.

Tärkeitä turvallisuusohjeita

Ennen käyttöä

- Ennen kuin käytät YHDISTELMÄUUNIA tai GRILLIÄ ensimmäistä kertaa, käytä uunia ilman ruokaa ja lisävarusteita (mukaan lukien lasinen aluslautanen ja pyörivä alusta) GRILLITEHOLLA 5 minuuttia. Näin ruosteensuojaukseen käytetty öljy palaa pois. Tämä on ainoa kerta, kun uunia käytetään tyhjänä.

Mikroaaltouunin käyttö

- Älä käytä uunia muuhun tarkoitukseen kuin ruuan valmistamiseen. Tämä uuni on suunniteltu erityisesti ruuan kuumentamista tai kypsentämistä varten. Älä käytä tätä uunia kemikaalien tai muiden tuotteiden kuumentamiseen.
- Tarkista ennen käyttöä, että käyttämäsi astiat/säiliöt ovat sopivia mikrouunikäyttöä varten.
- Jos et käytä uunia, älä säilytä uunin sisällä mitään esineitä siltä varalta, että uuni vahingossa käynnistetään.
- Laitetta ei saa käyttää MIKROAALTO- tai YHDISTELMÄUUNINA ELLEI UUNISSA OLE RUOKAA. Uuni saattaa muussa tapauksessa vahingoittua.
- Jos savua syntyy tai uunissa on liekkejä, käännä ajan valinta nolla-asentoon ja jätä uunin luukku kiinni liekkien tukahduttamiseksi. Irrota virtajohto pistorasiasta tai katkaise virta sulakkeesta tai katkaisinpaneelista.

Kuumentaminen

-  Varoitus! Kuumia pintoja Uunin ulkopinnat, mukaan lukien tuuletusaukot ja uunin luukku, kuumenevat YHDISTELMÄ- ja GRILLI-käytössä. Ole varovainen kun avaat tai suljet luukun ja laitat ruokaa ja tarvikkeita uuniin tai poistat niitä uunista.
- Uunin katossa on kaksi kuumentinta. COMBINATION (Yhdistelmä)- ja GRILL (Grilli) -toimintojen käytön jälkeen pinnat ovat hyvin kuumia. Ole varovainen äläkä kosketa uunin sisällä olevia kuumentinosia.
HUOM: Uunin tarvikkeet ovat erittäin kuumia ruoan kypsennyksen aikana ja kypsennyksen jälkeen.

Tuuletinmoottorin toiminta

- Uunin käytön jälkeen tuulettimen moottori saattaa pyöriä muutaman minuutin sähkökomponenttien jäähdyttämiseksi. Tämä on normaalia ja voit ottaa ruuan pois, vaikka tuulettimen moottori toimii. Voit jatkaa uunin käyttöä tuulettimen käydessä tänä aikana.

Uunin valo

- Ota yhteys myyjäliikkeeseen uunin sisällä olevan lampun vaihtoa varten.

Tarvikkeet

- Uuni toimitetaan varustettuna tarvikevalikoimalla. Noudata aina tarvikkeiden käyttöä varten annettuja ohjeita.

Lasinen aluslautanen

- Älä käytä uunia ilman pyörivää alustaa ja lasilautasta.
- Älä koskaan käytä muun kuin erityisesti tätä laitetta varten tarkoitetun tyyppistä lasista aluslautasta.
- Jos lasinen aluslautanen on hyvin kuuma, anna sen jäähtyä ennen puhdistamista tai upottamista veteen.
- Lasinen aluslautanen pystyy pyörimään kumpaankin suuntaan.
- Jos lasiselle aluslautaselle asetettu ruoka tai kypsennysastia koskettaa uunin seiniin siten, että aluslautanen lakkaa pyörimästä, aluslautanen alkaa automaattisesti pyöriä vastakkaiseen suuntaan. Tämä on aivan normaalia.
- Älä kypsennä ruokaa suoraan lasisella aluslautasella. Laita ruoka aina mikrouunin kestävään astiaan.

Pyörivä alusta

- Pyörivä alusta ja uunin pohja tulee puhdistaa säännöllisesti äänten ehkäisemiseksi ja ruokajäämien poistamiseksi.
- Ruokaa valmistettaessa täytyy aina käyttää pyörivää alustaa ja lasilautasta.

Metalliteline

- Metallitelinettä käytetään pienten ruokamäärien ruskistamiseksi ja kuuman ilman kiertämisen parantamiseksi.
- Älä aseta mitään metallista astiaa grillitelineeseen YHDISTELMÄKÄYTÖN kanssa.
- Älä käytä metallitelinettä pelkästään MIKROAALTO-toiminnolla.

Kypsennysaika

- Kypsennysaika riippuu eri tekijöistä, kuten lämpötilasta, ruuan määrästä ja kypsennysastian tyyppistä.
- Aloita pienimmällä kypsennysajalla estääksesi ylikypsymisen. Ellei ruoka ole riittävästi kypsyyntä, voit kypsentää sitä hieman pitempään.

■ Tärkeää!

Jos suositetut kypsennysajat ylitetään, ruoka pilaantuu ja saattaa äärimmäistapauksissa syttyä tuleen ja vahingoittaa uunia.

Tärkeitä turvallisuusohjeita

Pienet ruokamäärät

- Pienet ruokamäärät tai ruuat joiden kosteuspitoisuus on pieni, saattavat palaa, kuivua tai syttyä tuleen, jos kypsennystä jatketaan liian pitkään. Jos materiaali uunin sisällä sattuisi syttymään, pidä uunin ovi suljettuna ja irrota verkkojohdon pistoke pistorasiasta.

Vähän kosteutta sisältävät ruuat

- Mikroaaltouuni on tarkoitettu vain ruokien ja juomien kuumennukseen. Ole huolellinen lämmittäessäsi vähän kosteutta sisältäviä ruokia, esim. leipää, suklaata, keksejä ja leivonnaisia. Ne voivat palaa helposti, kuivua tai syttyä tuleen, jos niitä kypsennetään liian kauan. Emme suosittele vähän kosteutta sisältävien ruokien, kuten popcornin tai papadumien, lämmittämistä. Ruokien, sanomalehtien tai vaatteiden kuivaaminen ja lämpölevyjen, aamutossujen, pesusienien, kosteiden liinojen, hoidollisten vehnäpussien, kuumavesipullojen ja vastaavien lämmitys johtaa loukkaantumisen, syttymisen tai tulipalon riskiin.

Kananmunat

- Älä keitä kananmunia kuorineen tai kuumenna kokonaisia keitetyjä kananmunia MIKROALLOILLA. Kananmunien sisään voi kertyä painetta ja ne voivat räjähtää vaikka mikroaaltokuumennus olisikin jo päättynyt.

Reikien pistäminen kuoreen

- Ruokiin, joissa on ehjä kuori, kuten perunat, munankeltuaiset ja makkarat, on pistettävä reikiä ennen kypsentämistä mikroaaltouunissa räjähtämisen välttämiseksi.

Lihalämpömittari

- Käytä lihalämpömittaria paistien ja siipikarjan lihan kypsennysasteen tarkistamiseksi vasta otettuasi ruuan pois uunista. Älä käytä tavallista lihalämpömittaria, koska se voi synnyttää kipinöintiä.

Nesteet

- Kuumentaessasi nesteitä, kuten keittoja, kastikkeita ja juomia mikrouunissa, neste voi kuumeta kiehumispisteen yli ilman paljastavaa kuplimista. Tämä johtaa kuumen nesteen äkilliseen ylikiehumiseen. Suorita seuraavat toimenpiteet tämän välttämiseksi:
 - a Vältä käyttämästä kapeakaulaisia suorasivuisia säiliöitä.
 - b Älä kuumenna liikaa.
 - c Sekoita neste ennen säiliön asettamista mikrouuniin. Sekoita uudelleen puolivälissä kypsennysaikaa.
 - d Anna nesteen tasaantua uunissa hetken aikaa kypsennyksen jälkeen. Sekoita uudelleen ennen kuin varovasti poistat säiliön uunista.

Paperi/muovi

- Jos kuumennat ruokaa muovi- tai paperiastiassa, tarkista uuni vähän väliä, koska tämän tyyppiset astiat syttyvät helposti ylikuumetessaan.
- Älä käytä kierrätyspaperituotteita (esim. keittiöpaperi) ellei paperituotteessa ole mainintaa, että sitä voidaan turvallisesti käyttää mikroaaltouunissa.
Kierrätyspaperituotteet saattavat sisältää epäpuhtauksia, jotka aiheuttavat kipinöintiä ja/tai tulipalon käytön aikana.
- Poista metalliset kierresiteet paahtopusseista ennen pussien sijoittamista uuniin.

Keittiövälineet

- Älä kuumenna suljettuja purkkeja tai pulloja, koska ne voivat räjähtää.
- Metallikoristeisia säiliöitä tai astioita ei pidä käyttää mikrouunikypsentämisessä, sillä ne aiheuttavat kipinöintiä.

Syöttöpullot/lastenruokapurkit

- Poista yläosa, tutti tai kansi syöttöpulloista tai lastenruokapurkeista ennen asettamista uuniin.
- Sekoita syöttöpullojen ja lastenruokapurkkien sisältö.
- Tarkista lämpötila ennen tarjoilua palovammojen estämiseksi.

Uunin osat

1. Oven avauspainike

Avaa ovi painamalla. Oven avaaminen käytön aikana pysäyttää kypsennysprosessin peruuttamatta ohjelmaa. Kypsennys jatkuu heti, kun ovi suljetaan. Oven avaaminen kypsennysohjelman aikana on aivan turvallista eikä mikroaalloille altistumisen riskiä ole.

2. Uunin ikkuna

3. Ilma-aukot

4. Mikroaaltosyötön ohjain (Älä irrota.)

5. Ulkoiset ilma-aukot

6. Ohjauspaneeli

7. Virtajohto

8. Pistoke

9. Lasinen aluslautanen

10. Pyörivä alusta

11. Grillielementit

12. Metalliteline

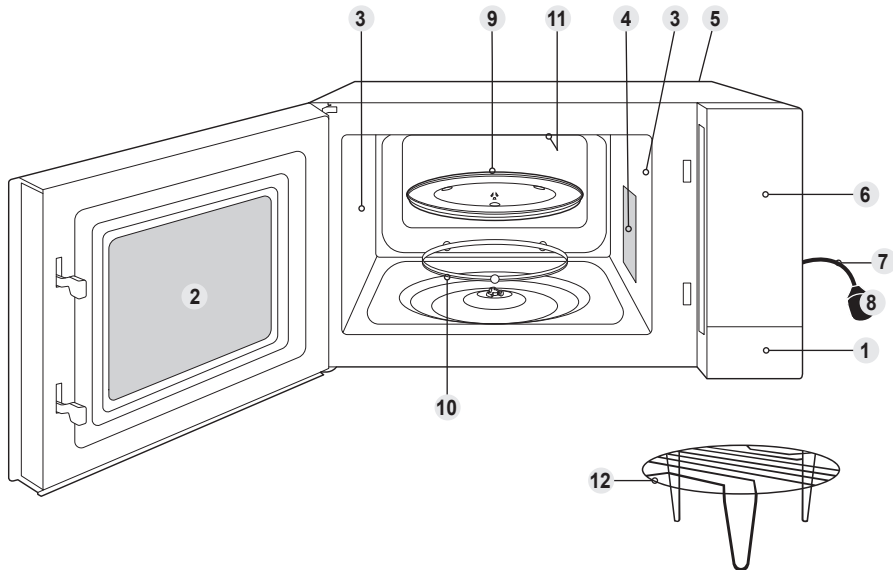

Tunnistus- ja varoitustarrat on kiinnitetty uuniin.

■ HUOM.

Kuva on vain viitteellinen.

Ohjauspaneeli

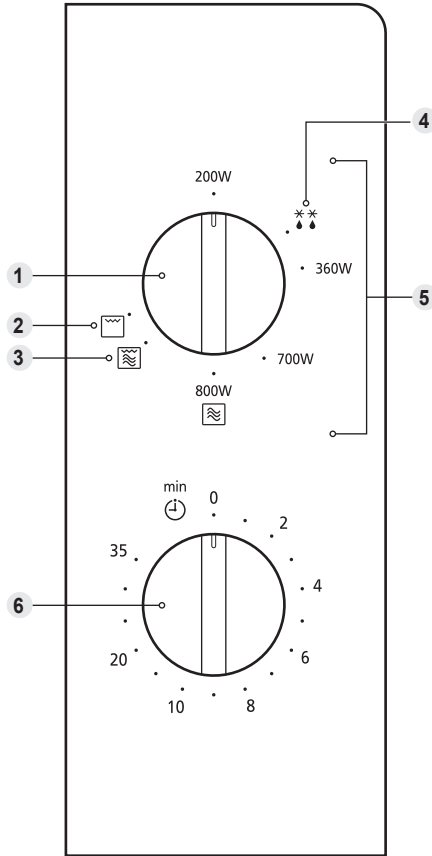

- 1 Kypsennystilan valinta**
- 2 Grilliasetus**
- 3 Yhdistelmäasetus**
- 4 Sulatusteho**
- 5 Teho**
- 6 Ajan valinta**

• Oman uunisi ohjauspaneeli voi olla erinäköinen, mutta sanat ja toiminnot ovat samat.

Kypsennys ja sulatus mikroaaltouunilla

Lasialustan on oltava paikallaan aina uunia käytettäessä.



Valitse haluttu tehotaso kääntämällä valitsinta.

Käännä valitsin kypsennysajan asettamiseksi. Käännä lyhyttä kypsennysaikaa varten valitsin ohii 5 minuutin ja säädä sitten vaadittuun aikaan.

Tehotaso	Mikroaalto
Korkea	800 W
Keski	700 W
Matala	360 W
Sulatus ❄️❄️	270 W
Kypsennys	200 W

■ HUOM.

1. Jos ovi on jo suljettu, uuni alkaa kypsentää/sulattaa välittömästi.
2. Mikäli haluat tarkastaa ruoan tilan kypsennyksen aikana, avaa vain uunin ovi. Uuni pysäyttää automaattisesti kypsennyksen. Kun haluat jatkaa kypsennystä, sulje ovi.
3. Pysäytä kypsennys kääntämällä ajan valitsin nolla-asentoon. Kypsennysajan voi nollata milloin vain kypsennyssyklin aikana valitsinta kääntämällä.
4. Kun olet poistanut kypsennetyt ruoat uunista, tarkista, että ajan valitsin on nolla-asennossa.
5. Noin sulatusajan puolivälissä käännä ruoka ympäri, poista sulanut osa/ruoka.
6. Suosittelemme tilavuudeltaan alle 2 litran vuoan käyttöä.
7. Käytä vuokaa, jonka leveys on alle 25 cm (kahva mukaan lukien), jotta astia ei koske uunin sivuseiniin.
8. Poista vuoka uunista varovaisesti ja varo, ettet osu laitteen etupuolen yläosaan. Voit käyttää kelmua vuoan peittämiseen.

Sulatusohjeet

Odotusaika

Yksittäiset ruoka-annokset voidaan kypsentää lähes välittömästi sulatuksen jälkeen. On tavallista, että isot annokset jäävät keskeltä jäisiksi. Anna näiden seistä vähintään yksi tunti ennen kypsentämistä. Tämän odotusajan kuluessa lämpö jakautuu tasaisesti ja jäinen osa sulaa. Huom! Jos ruokaa ei kypsennetä välittömästi, pane se jääkaappiin. Älä pakasta sulatettua ruokaa uudelleen kypsentämättä sitä ensin.

Jauheliha, lihakuutiot, kala ja äyriäiset



Koska näiden ulkopinta sulaa nopeasti, niitä on irroteltava toisistaan tai lohkottava pienemmiksi paloiksi moneen otteeseen sulatuksen aikana, ja palat on otettava pois uunista sitä mukaa kun ne sulavat.

Pienet annospalat



Kyljykset ja broileripalat on eroteltava toisistaan mahdollisimman pian, jotta ne sulavat kauttaaltaan tasaisesti. Rasvaiset palat ja kärjet sulavat muita osia nopeammin. Aseta ne pyörivän lasialustan keskelle.

Leipä

Isojen limppujen on annettava seistä sulatuksen jälkeen, jotta ne sulavat myös keskeltä. Odotusaikaa voidaan lyhentää, jos viipaleet erotellaan toisistaan ja sämpylät ja limput halkaistaan.

Grillaus

GRILLI on erityisen hyödyllinen ohuille lihaviipaleille, pihveille, kyljyksille, kebabeille, makkaroille tai broilerinpalloille. Se sopii myös lämpimille voileiville ja kaikille gratinoiduille ruuille.



Valitse grilliasetus kääntämällä valitsinta.

Käännä valitsin kypsennysajan asettamiseksi. Käännä lyhyttä kypsennysaikaa varten valitsin ohi 5 minuutin ja säädä sitten vaadittuun aikaan. Jos ovi on jo suljettu, kypsennysaika alkaa välittömästi.

■ HUOM.

1. Aseta ruoka grillitelineelle lasisen aluslautasen päälle. Aseta lämmönkestävä astia telineeseen alle keräämään tippuva rasva.
2. Älä koskaan peitä grillattavia ruokia.
3. ÄLÄ esilämmitä uunia.
4. GRILLITOIMINNOSSA ei käytetä mikroaaltoenergiaa.
5. Useimmat ruoat vaativat kääntämistä grillauksen puolesta välissä. Kun käännät ruokaa, avaa uunin ovi ja poista grilliteline VAROVASTI uunihansikkaat kädessä.
6. Laita ruoka takaisin uuniin kääntämisen jälkeen ja sulje ovi. Kypsennys alkaa uudelleen automaattisesti. Uunin oven avaaminen kesken grillauksen ruoan tilan tarkastamiseksi on turvallista.
7. Grillielementit hehkuvat välillä kypsennyksen aikana. Hehkuminen on normaalia.
8. ÄLÄ koske kuumennuslaitteeseen uunin katossa, kun katto on kuuma. Lämmityslaitte voi vielä olla kuuma.
9. GRILLIN käytön jälkeen tuote ei ehkä toimi hetken ylikuumenemisen estämiseksi.
10. Katso huomautukset 6–8 vuolan käyttämisestä sivulta 16.

■ VAROITUS!

Grillitelineen alla on aina käytettävä pyörivää lasilautasta. Poista grilliteline uunista pitämällä lujasti kiinni telineestä ja lämmönkestävästä astiasta. Käytä uunihansikkaita, kun poistat kuumia osia. Ruokaa uunista otettaessa tulee välttää kosketusta ikkunan ulkopinnan sekä oven tai uunin metalliosien kanssa erittäin korkeiden lämpötilojen vuoksi.

Yhdistelmäkypsennys

Kypsennettäessä YHDISTELMÄTOIMINNOLLA MIKROAALTOTEHO kypsentää ruuan nopeasti, kun taas GRILLI antaa perinteisen ruskistumisen ja rapean pinnan.



Valitse yhdistelmäasetus kääntämällä valitsinta.

Käännä valitsin kypsennysajan asettamiseksi. Käännä lyhyttä kypsennysaika varten valitsin ohi 5 minuutin ja säädä sitten vaadittuun aikaan. Jos ovi on jo suljettu, kypsennysaika alkaa välittömästi.

■ HUOM.

1. Lasinen aluslautanen saattaa täristä kypsennyksen aikana. Tämä ei vaikuta kypsennyksen tehoon.
2. Grilliteline on suunniteltu YHDISTELMÄ- ja GRILLAUSKÄYTTÖÖN. Älä koskaan yritä käyttää muita metallisia astioita kuin uunin mukana tulevia. Aseta lämmönkestävä astia telineen alle keräämään tippuva rasva.
3. Käytä grillitelinettä vain ohjeiden mukaan. ÄLÄ käytä uunin manuaalista ohjelmaa, jos kypsennettävä ruokamäärä on alle 200 g. Älä kypsennä pieniä ruokamääriä YHDISTELMÄTOIMINNOLLA, vaan käytä GRILLI- tai VAIN MIKROAALTO -ohjelmia.
4. Älä peitä YHDISTELMÄTOIMINNOLLA valmistettavia ruokia.
5. ÄLÄ esilämmitä uunia YHDISTELMÄTOIMINNOSSA.
6. Kipinöintiä voi esiintyä vahingossa, jos uuniin asetetaan liian pieni määrä ruokaa, jos grilliteline on vaurioitunut, tai jos käytetään metallista astiaa. Kipinöinti näkyy sinisenä valona mikroaaltouunissa. Jos kipinöintiä esiintyy, pysäytä uuni välittömästi.
7. Jotkin ruoat pitää valmistaa YHDISTELMÄTOIMINNOLLA ilman grillitelinettä (esim. paistit, gratiinit, piiraat ja jälkiruuat). Ruoka asetetaan lämmönkestävään ei-metalliseen astiaan suoraan lasiselle aluslautaselle.
8. ÄLÄ käytä muovisia mikroastioita YHDISTELMÄOHJELMISSA (elleivät ne sovi YHDISTELMÄOHJELMASSA käytettäviksi). Astioiden on kestettävä ylägrillin kuumuus. Sopivia ovat lämmönkestävät lasiastiat tai keraamiset astiat.
9. ÄLÄ käytä omia metallisia astioitasi tai -vuokiasi, sillä mikroaallot eivät tällöin läpäise ruokaa tasaisesti.
10. Katso huomautukset 6–8 vuolan käyttämisestä sivulta 16.

■ VAROITUS!

Grillitelineen alla on aina käytettävä pyörivää lasilautasta. Poista grilliteline uunista pitämällä lujasti kiinni telineestä ja lämmönkestävästä astiasta. Käytä uunihansikkaita, kun poistat kuumia osia. Ruokaa uunista otettaessa tulee välttää kosketusta ikkunan ulkopinnan sekä oven tai uunin metalliosien kanssa erittäin korkeiden lämpötilojen vuoksi.

Kysymyksiä ja vastauksia

K: Miksi uuni ei käynnisty?

V: Tarkista seuraavat kohdat, jos uuni ei käynnisty:

1. Onko uuni kytketty pistorasiaan oikealla tavalla?
Irrota verkkojohdon pistoke pistorasiasta, odota 10 sekuntia ja kytkä sitten verkkojohto uudelleen.
2. Tarkista katkaisin ja sulake.
Paina katkaisinta tai vaihda sulake, jos se on palanut.
3. Jos katkaisin tai sulake on kunnossa, kytkä jokin toinen laite kyseiseen pistorasiaan. Jos tämä toinen laite toimii, uunissa on todennäköisesti jokin vika. Ellei tämä toinenkaan laite toimi, vika on pistorasiassa.
Ota yhteys valtuutettuun huoltoliikkeeseen, jos uunissa on jokin vika.

K: Uunin käyttö aiheuttaa häiriöitä TV-vastaanottimessa. Onko tämä normaalia?

V: Uunin käytön aikana saattaa ilmetä jonkin verran häiriöitä. Nämä häiriöt ovat samankaltaisia kuin pienten laitteiden, kuten sekoittimet, pölynimurit, hiustenkuivaajat jne. aiheuttamat. Se ei tarkoita, että uunissa olisi vikaa.

K: Uunin tuuletusaukoista puhaltaa välillä lämmintä ilmaa. Miksi?

V: Lämmin ilma johtuu uunitilassa olevan kypsytävän ruuan säteilemästä kuumuudesta. Tämä lämmin ilma poistuu uunin tuuletusaukkojen kautta. Ilma ei sisällä mikroaaltoja. Uunin tuuletusaukkoja ei saa peittää kypsennyksen aikana.

K: Voiko tavallista uunimittaria käyttää mikrouunissa?

V: Ainoastaan silloin, kun uunia käytetään GRILLI-kypsennyksellä. Joissakin lämpömittareissa käytetty metalli voi aiheuttaa kipinöintiä eikä niitä pidä käyttää MIKROAALTO- ja YHDISTELMÄ-kypsennyksellä.

K: Uunista kuuluu hurisevia ja napsahdavia ääniä YHDISTELMÄ-käytön aikana. Mistä nämä äänet johtuvat?

V: Äänet johtuvat siitä, kun uuni automaattisesti vaihtaa MIKROAALTOENERGIALTA GRILLITEHOLLE YHDISTELMÄASETUSTA varten. Tämä on aivan normaalia.

K: Uuni haisee ja savuttaa YHDISTELMÄ- ja GRILLIKÄYTÖSSÄ. Miksi?

V: Toistuvan käytön jälkeen suosittelemme uunin puhdistusta ja sitten uunin käyttöä ilman ruokaa, lasista aluslautasta ja pyörivää alustaa GRILLITOIMINNOLLA 5 minuutin ajan. Näin hajun ja/tai savun aiheuttavat ruuan jäämät tai öljy palavat pois.

Uunin hoito

1. Uuni tulee irrottaa pistorasiasta ennen puhdistusta.
2. Puhdista luukun sisäpuoli ja luukun tiivisteet säännöllisesti. Jos uunin seiniin, luukun tiivisteisiin tai luukun tiivistealueisiin roiskuu ruokaa tai valuu nestettä, pyyhi ne puhtaiksi kostealla liinalla. Käytä mietoa puhdistusainetta, jos ne ovat hyvin likaisia. Hankaavien puhdistusaineiden käyttö ei ole suositeltavaa. Vältä mikroaaltosytön ohjaimen alueen puhdistamista uunin seinässä oikealla.
ÄLÄ KÄYTÄ MYYNNISSÄ OLEVIA TAVALLISEN UUNIN PUHDISTUSAINEITA.
3. Älä käytä voimakkaita hankaavia puhdistusaineita tai metallisia kaapimia uunin lasiluukun puhdistamiseen, koska ne voivat naarmuttaa pintaa ja aiheuttaa lasin särkyvän.
4. Puhdista uunin ulkopinnat kostealla liinalla. Estä veden valuminen tuuletusaukkoihin uunin sisäisten osien vahingoittumisen estämiseksi.
5. Jos ohjauspaneeli likaantuu, puhdista se pehmeällä liinalla. Älä käytä karheita tai hankaavia puhdistusaineita ohjauspaneelin puhdistamiseen. Puhdistaessasi ohjauspaneelia jätä uunin ovi auki estääksesi uunin käynnistymästä vahingossa. Varmista puhdistuksen jälkeen, että ajan valitsin on takaisin nolla-asennossa.
6. Jos höyryä kerääntyy uunin oven sisäpuolelle tai ulkopuolelle oven ympärille, pyyhi se pois pehmeällä liinalla. Tällaista saattaa syntyä, jos uunia käytetään erittäin kosteissa olosuhteissa, eikä tämä missään tapauksessa tarkoita, että uuni olisi viallinen.
7. Poista lasinen aluslautanen silloin tällöin puhdistusta varten. Pese se lämpimällä saippuavedellä tai astianpesukoneessa.
8. Pyörivä alusta ja uunin pohja tulee puhdistaa säännöllisesti liiallisten äänien estämiseksi. Pyyhi uunin pohja miedolla pesuaineella ja kuumalla vedellä ja kuivaa puhtaalla liinalla. Pyörivän alustan voi myös pestä miedossa tiskiainevedessä. Kypsennettäessä vapautuu höyryä toistuvassa käytössä, mutta se ei vaikuta millään tavoin uunin pohjaan tai pyörivän alustan pyöriin. Poistettuasi pyörivän alustan uunin pohjalta puhdistusta varten varmista, että laitat sen takaisin oikeaan asentoon.
9. Käyttäessäsi GRILLI- tai YHDISTELMÄ-toimintoa joistakin ruoista roiskuu väistämättä rasvaa uunin seiniin. Jos uunia ei puhdisteta silloin tällöin, se voi synnyttää "savua" käytön aikana.
10. Puhdistamiseen ei saa käyttää höyrypuhdistinta.
11. Ainoastaan valtuutetun huoltoteknikon on luvallista huoltaa tai korjata uunia.
12. Uunin puhtaanapidon laiminlyönti voi johtaa pintojen heikkenemiseen, mikä voi vaikuttaa haitallisesti laitteen kestoikään ja voi aiheuttaa mahdollisia vaaratilanteita.
13. Pidä ilma-aukot aina puhtaina. Tarkista, että pöly tai muut aineet eivät tuki uunin ylä-, ala- ja takaosassa olevia ilma-aukkoja. Ilma-aukkojen tukkeutuminen voi aiheuttaa ylikuumenemisen, joka vaikuttaa uunin toimintaan.

Tekniset tiedot

Virtalähde:	230 V, 50 Hz
Tehonkulutus:	Suurin; 1 250 W Mikroaalto; 1 250 W Grilli; 1 000 W
Lähtöteho:	Mikroaalto; 800 W (IEC-60705) Grilli; 1 000 W
Ulkomitat:	440 mm (L) x 333 mm (S) x 258 mm (K)
Uunitilanmitat:	306 mm (L) x 305 mm (S) x 215 mm (K)
Uunin tilavuus:	20 l
Lasisen aluslautasen halkaisija:	255 mm
Käyttötaajuus:	2450 MHz
Nettopaino:	12 kg
Ääni:	L _{WA} 63 dB

Näytetyt paino ja mitat ovat likimääräisiä.

Kaikki oikeudet pidätetään.

Tämä on laite, joka täyttää Eurooppalaisen EMC-standardin (EMC = Elektromagneettinen yhteensopivuus) EN 55011. Tämän standardin mukaan laite kuuluu ryhmään 2, luokkaan B ja täyttää vaadittavat ehdot. Ryhmä 2 tarkoittaa, että radioaaltoenergia syntyy elektromagneettisen säteilyn muodossa ruoan lämmittämiseksi. Luokka B tarkoittaa, että tätä laitetta voidaan käyttää kotitalouksissa.



Sähkö- ja elektroniikkalaitteiden hävittämistä koskevaa tietoa (yksityistaloudet)

Tämä tuotteessa ja/tai sen mukana tulevilla dokumenteilla oleva merkki tarkoittaa, että käytettyjä sähkö- ja elektroniikkalaitteita ei tule heittää pois tavallisen kotitalousjätteen mukana.

Vie kyseiset laitteet asianmukaisesti keräyspisteisiin, missä ne otetaan vastaan ilmaiseksi asianmukaista käsittelyä ja kierrätystä varten.

Vaihtoehtoisesti joissakin maissa voit palauttaa tuotteet paikalliselle jälleenmyyjällesi ostaessasi vastaavan uuden tuotteen.

Tämän tuotteen asianmukainen hävittäminen auttaa säästämään arvokkaita luonnonvaroja ja estämään epäasianmukaisesta jätteiden käsittelystä aiheutuvia mahdollisia haitallisia vaikutuksia ihmisten terveydelle ja ympäristölle. Ota yhteyttä paikallisiin viranomaisiin saadaksesi lisätietoja lähimmästä keräyspisteestäsi.

Tämän jätteen epäasianmukainen hävittäminen saattaa johtaa sakkoihin paikallisen lainsäädännön mukaisesti.

Yrityskäyttäjät Euroopan Unionissa

Kun haluat hävittää sähkö- ja elektroniikkalaitteita, ota yhteyttä jälleenmyyjääsi saadaksesi lisätietoja.

Tietoa jätteiden hävittämisestä Euroopan Unionin ulkopuolisissa maissa

Tämä symboli on voimassa vain Euroopan Unionin alueella.

Kun haluat hävittää tämän laitteen, ota yhteyttä paikallisiin viranomaisiin tai jälleenmyyjääsi saadaksesi tietoa tuotteen asianmukaisesta hävittämisestä.

- **Důležité pokyny k bezpečnosti.** Než tuto troubu uvedete do provozu, pečlivě si přečtete tyto pokyny a bezpečnostní opatření a uložte je pro případné použití.
- **Varování!** Těsnění dvířek a těsnicí plochy je třeba otřít vlhkým hadříkem. Je nutno zkontrolovat, zda těsnění dvířek a těsnicí plochy nejsou poškozeny. Pokud tomu tak je, trouba nesmí být používána, dokud závadu neodstraní servisní technik z autorizované opravy.
- **Varování!** Nemanipulujte s dvířky, tělesem ovládacího panelu, koncovými vypínači ani s jinými částmi trouby nedovoleným způsobem a ani tyto díly neseřizujte a neopravujte. Nedemontujte vnější kryt trouby, který zajišťuje ochranu proti působení mikrovlnné energie. Opravy musí provádět pouze kvalifikovaný opravář.
- **Varování!** Tekutiny a jiné potraviny nesmějí být ohřívány v uzavřených nádobách, protože by mohly explodovat.
- **Varování!** Při ohřevu tekutin, např. polévky, omáček a nápojů v mikrovlnné troubě, může dojít k jejich přehřátí a tekutiny mohou být uvedeny do varu bez vzniku vzduchových bublin. Horké tekutiny mohou neočekávaně vykypět.

- **Varování!** Obsah dětských láhví a nádob s dětskou výživou je nutno promíchat nebo protřepat. Před podáváním je třeba zkontrolovat teplotu obsahu nádoby, aby nedošlo ke zranění dítěte.
- **Varování!** Spotřebič a jeho přístupné části se během používání zahřívají. Je třeba dát pozor, abyste se nedotkli topných prvků v troubě. Děti mladší 8 let musí být udrženy mimo dosah trouby, s výjimkou případů, kdy je zajištěn dozor.
- **Varování!** Spotřebič je třeba během servisu a výměny dílů odpojit od zdroje napájení. Po odpojení napájení je třeba, aby zástrčka zůstala viditelná a zajistilo se tak, že osoba provádějící servis neprovede nežádoucí zapojení.
- **Varování!** Před výměnou žárovky se ujistěte, že je spotřebič vypnutý, a vyhněte se tak možnosti úrazu elektrickým proudem.
- Toto zařízení mohou používat děti od 8 let věku a osoby se sníženými duševními, sensorickými nebo mentálními schopnostmi či nedostatečnými zkušenostmi a znalostmi, pokud jsou pod dozorem osoby zodpovědné za jejich bezpečnost nebo jí byly poučeny o bezpečném použití zařízení a uvědomují si s tím spojená rizika. Děti si se zařízením nesmějí hrát. Čištění a údržbu nesmějí děti provádět bez dozoru. Zařízení musí být umístěno mimo dosah dětí mladších osmi let.

- Trouba musí být umístěna tak, aby ji bylo možné vypnout vytažením vidlice síťové šňůry ze zásuvky nebo vypnutím jističe.
- Jestliže je síťová šňůra poškozena, výměnu musí provést výrobce, servisní středisko nebo jiný kvalifikovaný odborník, aby nedošlo k ohrožení zdraví.
- Neumísťujte troubu do blízkosti elektrického nebo plynového sporáku.
- Tato trouba je určena pouze k provozu na kuchyňské lince. Není určena jako vestavěný spotřebič nebo k použití ve skříni.
- Mikrovlnná trouba musí být umístěna na rovnou a pevnou plochu ve výšce 85 cm nad podlahou tak, aby se zadní část trouby nacházela u stěny. Jestliže je jedna strana mikrovlnné trouby umístěna těsně u stěny, pak její druhá boční nebo horní strana nesmí být blokována. Nad mikrovlnnou troubou ponechte prostor 15 cm.
- Při ohřevu pokrmů v plastovém nebo papírovém obalu sledujte průběh přípravy, protože tyto druhy nádob se mohou v troubě vznítit, pokud se přehřejí.
- Pokud trouba vydává kouř, nebo se v ní objeví oheň, otočný spínač pro volbu času přepněte do nulové pozice a dveře nechte zavřené, aby žádné plameny neunikly. Odpojte napájecí kabel nebo napájení odpojte vypnutím pojistky nebo na hlavním jističi.

- Tento spotřebič je určen k použití v domácnosti a podobných prostředích, např.:
 - kuchyňkách pro zaměstnance v obchodech, kancelářích a na dalších pracovištích;
 - na farmách;
 - klienty v hotelech, motelech a dalších rezidenčních prostředích;
 - v penzionech typu bed and breakfast.
- Vajíčka ve skořápce ani vajíčka natvrdo nepřipravujte v režimu MIKROVLNNÝ ohřev. Ve vajíčkách může vzniknout přetlak, který je může roztrhnout i po ukončení mikrovlnného ohřevu.
- Udržujte v čistotě vnitřek trouby, těsnění dvířek a těsnicí plochy. Když jídlo či tekutiny postříkají stěny mikrovlnné trouby, keramický talíř, těsnění dvířek a oblasti kolem těsnění dvířek, vyčistěte je vlhkým hadříkem. Silné znečištění lze odstranit běžným mycím prostředkem. Agresivní nebo abrazivní mycí prostředky nejsou vhodné k tomuto účelu.
- **NEPOUŽÍVEJTE BĚŽNÉ PROSTŘEDKY PRO ČIŠTĚNÍ TROUBY.**
- Pokud používáte režimy VAŘENÍ V TROUBĚ, GRILOVÁNÍ nebo KOMBINOVANÉ VAŘENÍ, některé jídlo může vystříknout mastnotu na stěny mikrovlnné trouby. Jestliže trouba není udržována v čistotě, může za provozu vycházet z trouby “kouř”.

- Není-li trouba udržována v čistém stavu, může dojít k narušení povrchových ploch, což může následně nepříznivě ovlivnit životnost spotřebiče a případně představovat bezpečnostní riziko.
- Při čištění nepoužívejte parní čistič.
- Na čištění skla dvířek trouby nepoužívejte hrubé čisticí prostředky nebo ostré kovové škrabky, jelikož by mohly poškrábat povrch a způsobit roztříštění skla.
- Vnější povrchy mikrovlnné trouby, včetně větracích otvorů na skříňce a dvířka trouby se značně zahřejí při režimu VAŘENÍ V TROUBĚ, GRILOVÁNÍ a KOMBINOVANÉ VAŘENÍ. Dávejte si proto pozor, když otevíráte nebo zavíráte dvířka, nebo když vkládáte či vyjímáte potraviny a příslušenství.
- Toto zařízení nelze ovládat externím časovačem ani samostatným systémem dálkového ovládání.
- Používejte jen nádoby vhodné pro použití v mikrovlnných troubách.

- Mikrovlnná trouba je určena pouze pro ohřev jídla a nápojů. Při ohřívání potravin s nízkou vlhkostí je třeba dávat pozor, např. chléb, čokoláda, sušenky a pečivo. Snadno se spálí, vysuší nebo se v případě dlouhého ohřívání vznítí. Nedoporučujeme ohřívání potravin s nízkou vlhkostí jako je popcorn nebo papadamy. Sušení potravin, novin nebo oblečení a ohřívání zahřívacích vložek, obuvi, hub, vlhkých hadříků, terapeutických pšeničných polštářků, termofořů a podobných předmětů může vést ke zranění, vznícení nebo požáru.
- Žárovku v troubě musí vyměnit servisní technik vyškolený výrobcem. **NEPOKOUŠEJTE** se snímat vnější kryt trouby.
- Při mikrovlnném ohřevu by se neměly používat kovové nádoby ani nádobí s kovovými ozdobami. Takové nádoby mohou vyvolat jiskření.

Obsah

Instalace a zapojení.....	8
Umístění trouby	8
Důležité bezpečnostní pokyny.....	9
Části vaší trouby.....	14
Ovládací panel.....	15
Mikrovlnné vaření a rozmrazování	16
Grilování	18
Kombinovaný ohřev.....	19
Otázky a odpovědi.....	20
Péče o troubu	21
Technické údaje.....	22

Děkujeme za nákup spotřebiče Panasonic.

Panasonic Corporation Osaka, Japonsko
Dovozce: Panasonic Marketing Europe GmbH
Panasonic Testing Centre,
Winsbergring 15, 22525 Hamburk, Německo

Instalace a zapojení

Prohlédněte mikrovlnnou troubu

Troubu vybalte, odstraňte veškerý obalový materiál a pečlivě ji prohlédněte, zda není poškozená, zda na ní nejsou promáčknutá místa, není poškozená západka a nejsou prasklá dvířka. Pokud zjistíte jakékoli poškození, neprodleně informujte prodejce. Poškozenou mikrovlnnou troubu neinstalujte.

Pokyny pro uzemnění

■ **Důležité upozornění!**
TOTO ZAŘÍZENÍ MUSÍ BÝT ŘÁDNĚ UZEMNĚNO, ABY NEDOŠLO K OHROŽENÍ ZDRAVÍ.

Umístění trouby

Tato trouba je určena pouze k provozu na kuchyňské lince. Není určena jako vestavěný spotřebič nebo k použití ve skříni.

1. Umístíte troubu na rovný a pevný podklad, který se nachází ve výšce nejméně 85 cm nad podlahou.
2. Trouba musí být umístěna tak, aby ji bylo možné vypnout vytažením vidlice síťové šňůry ze zásuvky nebo vypnutím jističe.
3. Trouba může správně fungovat pouze v případě, že je zajištěn dostatečný oběh vzduchu.

Instalace na kuchyňské lince:

Nad troubou musí být zajištěn volný prostor 15 cm, 10 cm za ní a 5 cm na jedné straně a více než 40 cm na druhé straně.

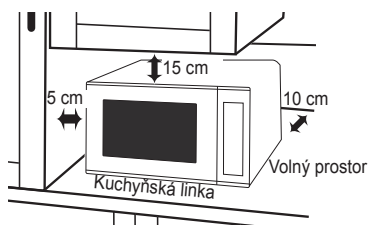

Pokud zásuvka není uzemněna, musí zákazník zajistit montáž řádně uzemněné zásuvky.

Provozní napětí

Síťové napětí musí odpovídat hodnotě napětí uvedené na štítku na troubě. Vyšší provozní napětí může způsobit požár nebo jiné poškození trouby.

4. Neumísťujte troubu do blízkosti elektrického nebo plynového sporáku.
5. Síťová šňůra by se neměla dotýkat vnějšího povrchu trouby. Zajistěte, aby se šňůra nedotýkala horkých dílů trouby. Síťová šňůra by neměla viset přes hranu stolu nebo kuchyňské linky. Síťová šňůra, vidlice ani trouba nesmějí být ponořeny do vody.
6. Nohy trouby by neměly být demontovány.
7. Tento spotřebič je určen k použití v domácnosti a podobných prostředích, např.:
 - kuchyňkách pro zaměstnance v obchodech, kancelářích a na dalších pracovištích;
 - na farmách;
 - klienty v hotelech, motelech a dalších rezidenčních prostředích;
 - v penzionech typu bed and breakfast.Nepoužívejte ji venku.
8. Vyvarujte se použití trouby v prostředí s vysokou vlhkostí.

9. Nezakrývejte větrání. Dojde-li k zakrytí těchto otvorů v průběhu provozu, trouba se může přehřát. V takovém případě je trouba chráněna termálním bezpečnostním zařízením a spustí se až po vychladnutí.
10. Toto zařízení nelze ovládat externím časovačem ani samostatným systémem dálkového ovládání.

Důležité bezpečnostní pokyny

1. Těsnění dvířek a těsnicí plochy je třeba otřít vlhkým hadříkem. Je nutno zkontrolovat, zda těsnění dvířek a těsnicí plochy nejsou poškozeny. Pokud tomu tak je, trouba nesmí být používána, dokud závadu neodstraní servisní technik z autorizované opravy.
2. Nemanipulujte s dvířky, tělesem ovládacího panelu, koncovými vypínači ani s jinými částmi trouby nedovoleným způsobem a ani tyto díly neseřizujte a neopravujte. Nedemontujte vnější kryt trouby, který zajišťuje ochranu proti působení mikrovlnné energie.
Opravy musí provádět pouze kvalifikovaný servisní technik.
3. Nepoužívejte troubu, jestliže je poškozená SÍŤOVÁ ŠNÚRA nebo VIDLICE, pokud není zajištěna její správná funkce, a dále ani v případě, že trouba je poškozená nebo upadla na zem. U trouby, jejíž opravu prováděl opravář, který nebyl vyškolen výrobcem, není zajištěna provozní bezpečnost.
4. Jestliže síťová šňůra je poškozená, výměnu musí provést výrobce, servisní středisko nebo jiný kvalifikovaný odborník, aby nedošlo k ohrožení zdraví.
5. Tekutiny a jiné potraviny nesmějí být ohřívány v uzavřených nádobách, protože by mohly explodovat.
6. Toto zařízení mohou používat děti od 8 let věku a osoby se sníženými duševními, sensorickými nebo mentálními schopnostmi či nedostatečnými zkušenostmi a znalostmi, pokud jsou pod dozorem osoby zodpovědné za jejich bezpečnost nebo jí byly poučeny o bezpečném použití zařízení a uvědomují si s tím spojená rizika. Děti si se zařízením nesmějí hrát. Čištění a údržbu nesmějí děti provádět bez dozoru. Zařízení musí být umístěno mimo dosah dětí mladších osmi let.

Důležité bezpečnostní pokyny

Před použitím

- Před prvním použitím KOMBINACE nebo GRILU, troubu spusťte be vloženého jídla a příslušenství (včetně skleněného talíře a kroužku) v programu GRIL, na 5 minut. Tak se spálí olej použitý jako ochrana před rzi. Jde o jediný případ, kdy se trouba spustí prázdná.

Používání trouby

- Troubu používejte výhradně k přípravě pokrmů. Tato trouba je určena pouze k ohřevu nebo přípravě pokrmů. V troubě neohřívejte chemikálie ani jiné výrobky, které nejsou určeny k požívání.
- Před použitím nádobí na vaření/nádob se přesvědčte, zda jsou vhodné do mikrovlnné trouby.
- Není-li trouba v provozu, nevkládejte do ní žádné předměty, pro případ, že by byla náhodně zapnuta.
- Spotřebič nesmí být BEZ JÍDLA V TROUBĚ spuštěný v programu MIKROVLNNÉ TROUBA nebo KOMBINACE. Takový provoz může spotřebič poškodit.
- Pokud trouba vydává kouř, nebo se v ní objeví oheň, otočný spínač pro volbu času přepněte do nulové pozice a dveře nechte zavřené, aby žádné plameny neunikly. Odpojte napájecí kabel nebo napájení odpojte vypnutím pojistky nebo na hlavním jističi.

Funkce topného tělesa

-  Pozor! Horké povrchy
Vnější povrchy mikrovlnné trouby, včetně větracích otvorů na skříňce a dvířka trouby se značně zahřejí při režimu VAŘENÍ V TROUBĚ, GRILOVÁNÍ a KOMBINOVANÉ VAŘENÍ. Dávejte si proto pozor, když otevíráte nebo zavíráte dvířka, nebo když vkládáte či vyjímáte potraviny a příslušenství.
- Trouba má dva topné prvky, které se nacházejí v horní části prostoru trouby. Po použití funkce KOMBINACE a GRIL mohou být tyto povrchy velmi horké. Je třeba dát pozor, abyste se nedotkli topných prvků v troubě.
Poznámka: Během a po přípravě pokrmů s použitím těchto funkcí má vysokou teplotu i příslušenství.

Provoz motoru ventilátoru

- Po použití trouby se může motor ventilátoru několik minut otáčet, aby ochladil elektrické komponenty. To je normální a jídlo můžete vyjmout i v případě, že se ventilátor otáčí. Během této doby můžete pokračovat v použití trouby.

Osvětlení trouby

- Jestliže je nutné vyměnit žárovku osvětlení trouby, laskavě se obraťte na prodejce.

Příslušenství

- Trouba je dodávána s různými druhy příslušenství. Vždy se řiďte pokyny pro použití příslušného příslušenství.

Skleněný talíř

- Troubu nepoužívejte bez otočného prstence a skleněného talíře na správném místě.
- V žádném případě nepoužívejte jiný skleněný talíř, pokud není určen přímo pro tuto troubu.
- Je-li skleněný talíř horký, nemyjte ho ani do něj nenalévejte vodu, dokud nevychladne.
- Skleněný talíř se může otáčet v obou směrech.
- Pokud se varná nádoba na skleněném talíři dotýká stěn trouby a talíř se zastaví, začne se automaticky otáčet v opačném směru. To je však zcela normální.
- Nepřipravujte pokrm přímo na skleněném talíři. Pokrmy vždy pokládejte do nádob vhodných do mikrovlnné trouby.

Otočný prsteneč

- Otočný prsteneč a dno trouby pravidelně čistěte, abyste zabránili vzniku hluku a nahromadění zbytků potravin.
- Při vaření je třeba vždy používat otočný prsteneč a skleněný talíř.

Drátěný rošt

- Drátěný rošt, který je určen pro opékání malých porcí, přispívá k nerušenému proudění horkého vzduchu.
- V režimu KOMBINOVANÝ ohřev nepokládejte kovovou nádobu přímo na drátěný rošt.
- Drátěný rošt nepoužívejte v režimu MIKROVLNNÝ ohřev.

Doba přípravy pokrmů

- Doba přípravy závisí na stavu, teplotě, množství a typu pokrmu.
- Nastavte minimální dobu přípravy, při níž nedojde k rozvaření pokrmu. Pokud není pokrm dostatečně prohřátý, můžete ho ohřívat poněkud déle.

■ **Důležité upozornění!**
Jestliže překročíte dobu přípravy, dojde ke spálení pokrmu, který se může dokonce vznítit a poškodit vnitřek trouby.

Důležité bezpečnostní pokyny

Malé porce

- Malé porce potravin s nízkým obsahem vody se mohou spálit, vyschnout nebo vznítit, pokud jsou ohřívány příliš dlouhou dobu. Jestliže se materiály v troubě vznítí, ponechteje dvířka zavřená, vypněte troubu a vytáhněte vidlici síťové šňůry ze zásuvky.

Potraviny s nízkou vlhkostí

- Mikrovlnná trouba je určena pouze pro ohřev jídla a nápojů. Při ohřívání potravin s nízkou vlhkostí je třeba dávat pozor, např. chléb, čokoláda, sušenky a pečivo. Snadno se spálí, vysuší nebo se v případě dlouhého ohřívání vznítí. Nedoporučujeme ohřívání potravin s nízkou vlhkostí jako je popcorn nebo papadamy. Sušení potravin, novin nebo oblečení a ohřívání zahřívacích vložek, obuvi, hub, vlhkých hadříků, terapeutických pšeničných polštářků, termofořů a podobných předmětů může vést ke zranění, vznícení nebo požáru.

Vajíčka

- Vajíčka ve skořápce ani vajíčka natvrdo nepřipravujte v režimu MIKROVLNNÝ ohřev. Ve vajíčkách může vzniknout přetlak, který je může roztrhnout i po ukončení mikrovlnného ohřevu.

Propíchnutí slupky

- Potravin s neporézní slupkou, jako např. brambory, vaječné žloutky a párky je třeba před ohřevem v režimu MIKROVLNNÝ ohřev propíchnout.

Teploměr na měření teploty masa

- Pokud chcete při přípravě masa kontrolovat teploměrem, zda je pečené nebo drůbež dostatečně propečená, musíte ji vyjmout z trouby. V mikrovlnné troubě nepoužívejte běžný teploměr, protože může vyvolat jiskření.

Tekutiny

- Při ohřevu tekutin, např. polévky, omáček a nápojů v mikrovlnné troubě, může dojít k jejich přehřátí a tekutiny mohou být uvedeny do varu bez vzniku vzduchových bublin. Horké tekutiny mohou neočekávaně vykypět.

Je třeba provést následující opatření, které tomu zabrání:

- a Nepoužívejte nádoby s rovnými stěnami a úzkým hrdlem.
- b Tekutiny nesmějí být přehřívány.
- c Kapalínu promíchejte, než nádobu vložíte do trouby, a znovu ji promíchejte v polovině doby ohřevu.
- d Po ohřátí nechtejte tekutinu krátce odstát v troubě a znovu ji zamíchejte, než ji opatrně vyjmete z trouby.

Papír/plastické hmoty

- Při ohřevu pokrmů v plastovém nebo papírovém obalu sledujte průběh přípravy, protože tyto druhy nádob se mohou v troubě vznítit, pokud se přehřejí.
- Nepoužívejte výrobky z recyklovaného papíru (např. papírové utěrky), pokud nejsou označeny jako vhodné pro použití v mikrovlnné troubě. Nečistoty obsažené v recyklovaném papíru mohou vyvolat jiskření a/nebo vznícení nádob v průběhu ohřevu.
- Odstraňte uzávěry ze sáčků na pečení, než je vložíte do trouby.

Nádoby na vaření/folie

- Neohřívejte zavřené konzervy ani láhve, protože mohou explodovat.
- Při mikrovlnném ohřevu by se neměly používat kovové nádoby ani nádobí s kovovými ozdobami. Takové nádoby mohou vyvolat jiskření.

Dětské láhve/nádoby s kojeneckou výživou

- Před vložením do trouby je třeba sejmout uzávěr a savičku nebo víčko z dětské láhve.
- Obsah dětských láhví a nádob s dětskou výživou je nutno promíchat nebo protřepat.
- Před podáváním je třeba zkontrolovat teplotu obsahu nádoby, aby nedošlo ke zranění dítěte.

Části vaší trouby

1. Tlačítko pro uvolnění dveřík

Dveře otevřete stisknutím. Otevření dveří během programu vaření proces vaření zastaví, aniž by došlo ke zrušení programu. Vaření se znovu spustí jakmile dojde k zavření dveří. Otevření dveří během vaření je celkem bezpečné a neexistuje žádné nebezpečí vystavení působení mikrovln.

2. Okno ve dveřkách

3. Větrání

4. Výstup mikrovln (Neodstraňujte.)

5. Externí větrání

6. Ovládací panel

7. Napájecí kabel

8. Zástrčka

9. Skleněný talíř

10. Otočný prstenec

11. Prvky grilu

12. Drátěný rošt

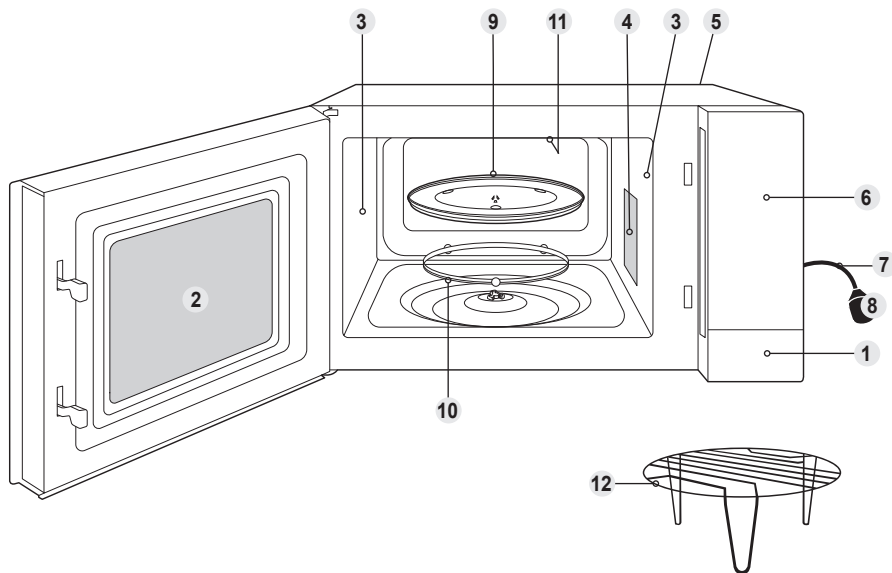

Na troubě jsou připevněny identifikační a výstražné štítky.

■ Poznámka:

Tento obrázek slouží pouze jako příklad.

Ovládací panel

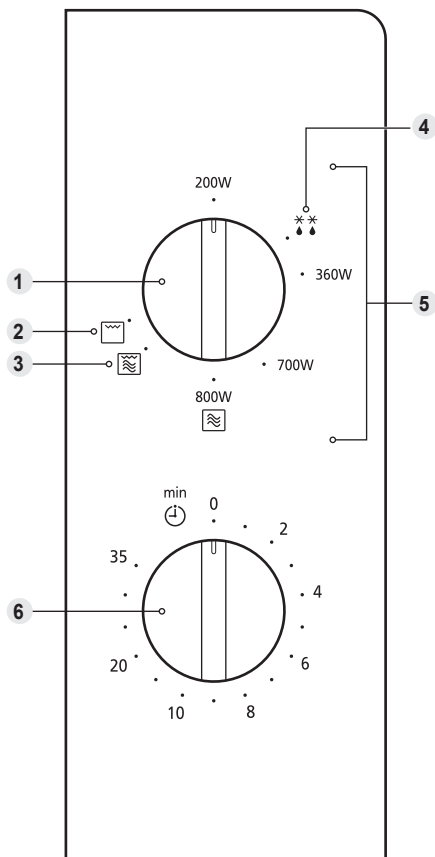

- 1** Otočný spínač pro volbu režimu vaření
- 2** Nastavení grilu
- 3** Nastavení kombinovaného ohřevu
- 4** Rozmrazování
- 5** Výkon mikrovlnné trouby
- 6** Otočný spínač pro volbu času

• Váš ovládací panel se může lišit vzhledem, ale slova a funkce budou stejné.

Mikrovlnné vaření a rozmrazování

Při zapnutí se musí v troubě vždy nacházet skleněný talíř.

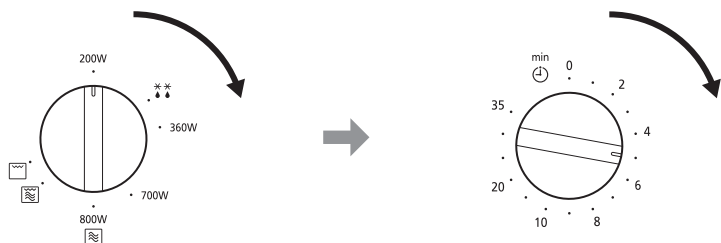

Otočný spínač přetočte na požadovanou úroveň výkonu.

Otočný spínač přetočte a nastavte dobu přípravy pokrmů.

Pro krátké vaření otočte otočný spínač na 5 minut a potom nastavte požadovanou dobu přípravy pokrmů.

Úroveň výkonu	Mikrovlnný ohřev
Vysoká	800 W
Střední	700 W
Nízký	360 W
Rozmrazování **	270 W
Teplý	200 W

■ Poznámka:

1. Jsou-li dveře zavřené, trouba spustí vaření/rozmrazování okamžitě.
2. Jestliže chcete zkontrolovat pokrm v průběhu přípravy, prostě otevřete dvířka. Trouba se přitom automaticky vypne. Jakmile zavřete dvířka, trouba se opět zapne.
3. Chcete-li vaření zastavit, přepněte otočný spínač pro volbu času do nulové pozice. Doba přípravy pokrmů lze kdykoli během cyklu vaření resetovat otočením otočného spínače.
4. Jakmile vytáhnete pokrm z trouby po dokončení přípravy, zkontrolujte, zda se otočný spínač pro volbu času nachází v nulové poloze.
5. Zhruba v polovině rozmrazování jídlo otočte, vyjměte rozmrazenou část/jídlo.
6. Doporučuje se používat kastrol o objemu 2000 ml nebo méně.
7. Používejte kastroly o šířce do 25 cm (včetně rukojeti), abyste se nedotýkaly bočních stěn trouby.
8. Kastrol vyjměte z trouby opatrně, abyste se vyhnuli nárazu do horní strany přední části. Kastrol můžete přikrýt potravinářskou fólií.

Návod pro rozmrazování

DOBA Odstavení

Jednotlivé porce mohou být ohřívány téměř okamžitě po rozmrazení. Velké porce jsou uprostřed zmrzlé. Před tepelnou úpravou nechte pokrm odstát alespoň jednu hodinu. V průběhu této doby dochází k vyrovnání teploty a pokrm je rozmrazován vedením tepla. Poznámka: Pokud pokrm nemá být ihned tepelně upraven, uložte ho do chladničky. Rozmražený pokrm nezmrazujte, pokud ho nejdříve tepelně neupravíte.

MLETÉ MASO NEBO KOSTKY A MOŘSKÉ POTRAVINY



Vzhledem k tomu, že tyto potraviny rychle rozmrazí, je nutné je oddělit, při rozmrazování lámat velké kusy na menší a oddělit je, jakmile rozmraznou.

MALÉ PORCE



Řízky a porce kuřete musí být odděleny co možná nejdříve, aby rovnoměrně rozmrazly. Tučné části a konce rozmrazí rychleji. Umístěte je do blízkosti středu otočného talíře.

CHLÉB

Vyčkejte, dokud střed bochníků nerozmrazne. Dobu odstavení lze zkrátit, pokud chléb rozkrájíte na krajíce a rohlíky a bochníky překrojíte na poloviny.

Grilování

GRIL je užitečný zejména pro přípravu tenkých plátků masa, steaků, kebabů, párků nebo kousků kuřete. Rovněž je vhodný pro přípravu zapékaných sendvičů a všech zapékaných pokrmů.

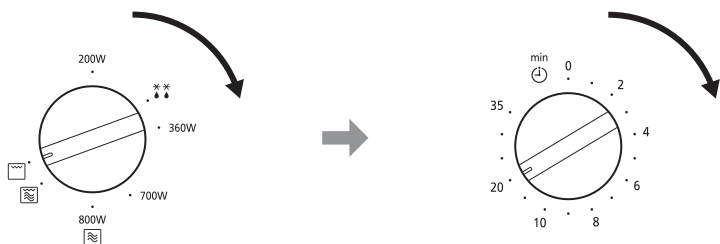

Otočný spínač přetočte na nastavení Gril.

Otočný spínač přetočte a nastavte dobu přípravy pokrmů.

Pro krátké vaření otočte otočný spínač na 5 minuty a potom nastavte požadovanou dobu přípravy pokrmů. Pokud jsou dveře již zavřené, doba přípravy pokrmů se spustí okamžitě.

■ Poznámka:

1. Jídlo dejte na drátěný rošt nebo skleněný talíř. Dolů dejte tepluvzdorný talíř, který zachytí tuk.
2. Při grilování pokrm nezakrývejte.
3. Troubu NEPŘEDEHŘÍVEJTE.
4. Při používání programu GRIL se nepoužívá mikrovlnný ohřev.
5. Většina pokrmů musí být obrácena v polovině doby ohřevu. Přitom otevřete dvířka a OPATRNĚ vytáhněte drátěný rošt. Používejte ochranné rukavice.
6. Po otočení vraťte jídlo do trouby a zavřete dveře. Vaření se restartuje automaticky. Otevření dveří a kontrola, zda se jídlo griluje, je celkem bezpečná.
7. Prvky grilu budou během vaření svítit a zhasínat - to je normální.
8. NEDOTÝKEJTE se topného prvku v horní části prostoru trouby, dokud je prostor horký. Topný prvek může být stále horký.
9. Po použití GRILU produkt chvíli nespouštějte, abyste předešli přehřátí.
10. Informace o použití kastrolu najdete v poznámkách 6 až 8 na straně 16.

■ POZOR!

Drátěný rošt musí být vždy používán spolu se skleněným talířem. Jestliže chcete rošt vyjmout z trouby, uchopte ho pevně spolu s nádobou z varného skla. Při manipulaci s příslušenstvím používejte ochranné rukavice. Při vyjímání nebo vkládání pokrmů se v žádném případě nedotýkejte vnějšího povrchu okénka ani vnitřních kovových částí dvířek a trouby, protože mají vysokou teplotu.

Kombinovaný ohřev

Při vaření v režimu KOMBINACE MIKROVLNNÝ výkon uvaří potraviny rychle, zatímco GRIL zajistí tradiční opečení a křupavost.

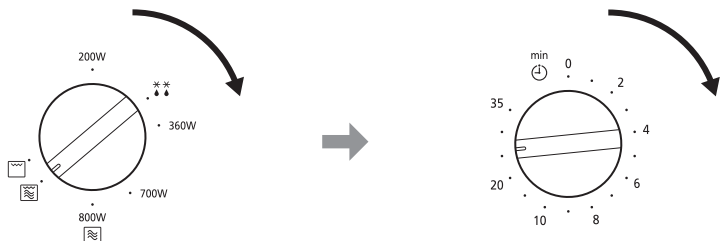

Otočný spínač přetočte na nastavení Kombinace.

Otočný spínač přetočte a nastavte dobu přípravy pokrmů.

Pro krátké vaření otočte otočný spínač na 5 minuty a potom nastavte požadovanou dobu přípravy pokrmů. Pokud jsou dveře již zavřené, doba přípravy pokrmů se spustí okamžitě.

■ Poznámka:

1. Skleněný talíř může během vaření vibrovat. Vaření to nijak neovlivní.
2. Drátěný rošt je navržen k použití pro režimy KOMBINACE a GRIL. Nikdy nepoužívejte žádné jiné kovové příslušenství než to, které bylo dodáno s troubou. Dolů dejte teplu vzdorný talíř, který zachytí tuk.
3. Drátěný rošt používejte pouze tak, jak je popsáno. **NEPOUŽÍVEJTE** ho pokud troubu spouštíte s méně než 200 g jídla a v manuálním programu. V případě malého množství nepoužívejte režim KOMBINACE, ale abyste dosáhli co nejlepších výsledků, vařte v režimu GRIL nebo POUZE MIKROVLNNÝ.
4. Při režimu KOMBINACE nezakrývejte připravovaný pokrm.
5. Při režimu KOMBINACE troubu **NEPŘEDEHŘÍVEJTE**.
6. Pokud je použita nesprávná hmotnost potravin, může se objevit jiskření, rovněž také, pokud je drátěný rošt poškozený nebo pokud byla použita kovová nádoba. Jiskření jsou záblesky modrého světla, které lze pozorovat v mikrovlnné troubě. Pokud k tomu dojde, troubu okamžitě zastavte.
7. Některé jídlo lze vařit v režimu KOMBINACE bez použití drátěného roštu, např. pečeně, zapékané pokrmy, koláče a nádivky. Jídlo musí být v teplu vzdorné nekovové nádobě, přímo na skleněný talíř.
8. V programech KOMBINACE **NEPOUŽÍVEJTE** plastové nádoby vhodné k použití v MIKROVLNNÉ TROUBĚ (ledaže by byly vhodné k vaření v režimu KOMBINACE). Nádobí musí dokázat odolat teplu horního grilu - ideální je teplu vzdorné sklo nebo keramika.
9. **NEPOUŽÍVEJTE** vlastní kovové nádoby ani cínové nádoby, protože v takovém případě mikrovlnné záření neprostupuje pokrmy rovnoměrně.
10. Informace o použití kastrolu najdete v poznámkách 6 až 8 na straně 16.

■ POZOR!

Drátěný rošt musí být vždy používán spolu se skleněným talířem. Jestliže chcete rošt vyjmout z trouby, uchopte ho pevně spolu s nádobou z varného skla. Při manipulaci s příslušenstvím používejte ochranné rukavice. Při vyjímání nebo vkládání pokrmů se v žádném případě nedotýkejte vnějšího povrchu okénka ani vnitřních kovových částí dvířek a trouby, protože mají vysokou teplotu.

Otázky a odpovědi

Otázka: Proč není možné zapnout troubu?

Odpověď: Není-li možné troubu zapnout, postupujte následujícím způsobem:

1. Je trouba správně zapojena do síťové zásuvky?
Vytáhněte vidlici síťové šňůry ze zásuvky, vyčkejte 10 sekund a znovu vidlici zasuňte do zásuvky.
2. Zkontrolujte jistič nebo pojistku. Nastavte jistič do provozní polohy nebo vyměňte pojistku, pokud došlo k aktivování jističe či ke spálení pojistky.
3. Jestliže jistič nebo pojistka jsou v pořádku, zapojte do zásuvky jiný spotřebič. V případě, že spotřebič funguje, mohlo dojít k závadě na troubě. V případě, že spotřebič nefunguje, mohlo dojít k závadě v zásuvce.
Je-li pravděpodobné, že je vadná trouba, obraťte se na autorizované servisní středisko.

Otázka: Moje trouba ruší můj televizní přijímač. Je to normální?

Odpověď: Při používání trouby může docházet k rušení některých rozhlasových a televizních přijímačů. Je to podobné jako v případě rušení, které vyvolávají domácí spotřebiče, jako například mixéry, vysavače, sušičky apod. Rušení však není projevem závady trouby.

Otázka: Z větracích mřížek někdy uniká teplý vzduch. Proč?

Odpověď: Teplo, které se uvolňuje z pokrmu, ohřívá vzduch uvnitř trouby. Ohřátý vzduch je vytlačován prouděním vzduchu uvnitř trouby. Ve vzduchu není přítomno mikrovlnné záření. Za provozu nesmějí být větrací mřížky trouby zakryty.

Otázka: Mohu v troubě použít běžný teploměr?

Odpověď: Pouze v případě, že jste zvolili režim GRILOVÁNÍ. Kovové části některých teploměrů mohou způsobit vznik elektrického oblouku v troubě, a proto by neměly být používány v režimech MIKROVLNNÝ OHŘEV a KOMBINOVANÝ OHŘEV.

Otázka: Z trouby se ozývá bzučení a klepání, jakmile nastavím KOMBINOVANÝ OHŘEV. Způsobuje tyto zvuky?

Odpověď: Zvuk, který vydává trouba, vzniká při automatickém přepnutí z MIKROVLNNÉHO OHŘEVU na GRILOVÁNÍ k vytvoření nastavení KOMBINACE a souvisí s nastavením. Je to normální.

Otázka: Moje trouba vydává při použití funkce KOMBINACE a GRIL zápach a kouř. Proč?

Odpověď: Po opakovaném použití se doporučuje troubu vyčistit a potom spustit bez jídla, skleněného talíře a podstavce, v programu GRIL, po dobu 5 minut. Tak se spálí všechny potraviny, zbytky nebo mastnota, která může zápach a/nebo kouř způsobovat.

Péče o troubu

1. Před čištěním je třeba troubu odpojit.
2. Udržujte v čistotě vnitřek trouby, těsnění dvířek a těsnicí plochy. Když jídlo či tekutiny postříkají stěny mikrovlnné trouby, keramický talíř, těsnění dvířek a oblasti kolem těsnění dvířek, vyčistěte je vlhkým hadříkem. Silné znečištění lze odstranit běžným mycím prostředkem. Agresivní nebo abrazivní mycí prostředky nejsou vhodné k tomuto účelu. Vyvarujte se čištění části pro výstup mikrovln, která se nachází v pravé části prostoru trouby.
NEPOUŽÍVEJTE BĚŽNÉ PROSTŘEDKY PRO ČIŠTĚNÍ TROUBY.
3. Na čištění skla dvířek trouby nepoužívejte hrubé čisticí prostředky nebo ostré kovové škrabky, jelikož by mohly poškrábat povrch a způsobit roztříštění skla.
4. Vnější povrch trouby otřete vlhkým hadříkem. Dbejte, aby do větrací mřížky nenatekla voda, protože by mohlo dojít k poškození vnitřních dílů trouby.
5. Pokud se zašpiní ovládací panel, vyčistěte ho měkkým hadříkem. Na ovládací panel nepoužívejte agresivní čisticí prostředky. Při čištění ovládacího panelu nechte otevřená dvířka, abyste předešli náhodnému spuštění. Po vyčištění nezapomeňte nastavit otočný spínač pro volbu času do nulové polohy.
6. Pokud se uvnitř nebo v okolí dveří trouby nahromadí pára, setřete ji měkkým hadříkem. K tomu může dojít je-li trouba provozována ve velmi vlhkých podmínkách a nijak nenaznačuje selhání zařízení.
7. Čas od času je nutno vyjmout a očistit skleněný talíř. Talíř opláchněte v teplé mydlové vodě nebo v myčce.
8. Otočný prsteneček a otvor dna trouby pravidelně čistěte, abyste zabránili tvorbě nadměrného hluku. Jednoduše otřete dno trouby jemným čisticím prostředkem a horkou vodou a poté osušte čistým hadříkem. Otočný prsteneček můžete umýt ve vodě s jemným saponátem. Během opakovaného používání se shromažďují výpary z vaření, žádným způsobem ale neovlivňují povrch dna nebo kolečka otočného prstenečku. Po vyjmutí otočného prstenečku z otvoru dna trouby kvůli čištění dávejte pozor, abyste jej umístili zpět do správné polohy.
9. Pokud používáte režimy VAŘENÍ V TROUBĚ, GRILOVÁNÍ nebo KOMBINOVANÉ VAŘENÍ, některé jídlo může vystříknout masť na stěny mikrovlnné trouby. Jestliže trouba není udržována v čistotě, může za provozu vycházet z trouby "kouř".
10. Při čištění nepoužívejte parní čistíči.
11. Údržbu této trouby musí zajišťovat pouze kvalifikovaní pracovníci. V případě, že trouba vyžaduje údržbu nebo opravu, obraťte se na autorizovaného prodejce.
12. Není-li trouba udržována v čistém stavu, může dojít k narušení povrchových ploch, což může následně nepříznivě ovlivnit životnost spotřebiče a případně představovat bezpečnostní riziko.
13. Větrací průduchy udržujte čisté. Zkontrolujte, zda větrací mřížky v horní a dolní části a ani v zadní části nejsou znečištěné nebo ucpané. Ucpané větrací mřížky mohou vyvolat přehřátí trouby, což se negativně projeví na její funkci. Pokud se větrací otvory ucpou, mohlo by dojít k přehřátí, což by mohlo ovlivnit provoz mikrovlnné trouby a případně vést ke vzniku nebezpečné situace.

Technické údaje

Napájení:	230 V, 50 Hz
Příkon:	Max.: 1250 W
	Mikrovlnný ohřev; 1250 W
	Grilování; 1000 W
Výkon:	Mikrovlnný ohřev; 800 W (IEC-60705)
	Režim Grill; 1000 W
Vnější rozměry:	
	440 mm (š) x 333 mm (h) x 258 mm (v)
Vnitřní rozměry trouby:	
	306 mm (š) x 305 mm (h) x 215 mm (v)
Celkový objem prostoru trouby:	20 L
Průměr skleněného talíře:	255 mm
Provozní frekvence:	2450 MHz
Čistá hmotnost:	12 kg
Hluk:	L_{WA} 63 dB

Zobrazená hmotnost a rozměry jsou přibližné.

Technická specifikace může být změněna bez předchozího upozornění.

Tento produkt je zařízení, které splňuje evropskou normu pro rušení EMC (EMC = elektromagnetická kompatibilita) EN 55011. V souladu s touto normou je tento produkt zařazení skupiny 2, třídy B a je v rámci požadovaných limitů. Skupina 2 znamená, že energie je pro účely ohřevu nebo vaření jídla záměrně generována ve formě elektromagnetického záření. Třída B znamená, že tento produkt lze použít v běžných domácnostech.



Informace k likvidaci pro uživatele odpadních elektrických a elektronických zařízení (soukromé domácnosti)

Tento symbol uvedený na výrobku a/nebo v doprovodných dokumentech znamená, že použité elektrické a elektronické výrobky nesmí být smíchány s běžným domácím odpadem.

Kvůli řádnému zpracování, obnově a recyklaci tyto výrobky odnese na určená sběrná místa, na kterých budou bezplatně přijaty.

V některých zemích je také možné výrobky odnést místnímu prodejci při nákupu ekvivalentního nového výrobku.

Řádná likvidace tohoto výrobku pomůže chránit cenné zdroje a zabránit možným negativním vlivům na lidské zdraví a životní prostředí, ke kterým by mohlo dojít při nevhodném zacházení s odpady. Místní úřady vám poradí, kde naleznete nejbližší sběrné středisko.

Podle místních právních předpisů mohou být za nesprávnou likvidaci tohoto odpadu uděleny pokuty.

Pro obchodní uživatele v Evropské unii

Pokud chcete zlikvidovat elektrické a elektronické zařízení, více informací vám poskytne váš prodejce nebo dodavatel.

Informace k likvidaci v jiných zemích mimo Evropskou unii

Tento symbol je platný pouze v Evropské unii.

Pokud chcete tento výrobek zlikvidovat, kontaktujte místní úřady nebo prodejce a zeptejte se na správný postup likvidace.

- **Dôležité bezpečnostné pokyny.** Pred používaním tejto rúry si dôkladne prečítajte tieto pokyny a bezpečnostné opatrenia a uschovajte ich na možnú potrebu v budúcnosti.
- **Výstraha!** Spotrebič musí byť skontrolovaný z pohľadu poškodenia tesnenia dvierok alebo miest tesnenia dvierok, a ak sú tieto miesta poškodené, spotrebič sa nesmie používať až do vykonania opravy servisným technikom vyškoleným výrobcom.
- **Výstraha!** Nepúšťajte sa do žiadnych úprav alebo opráv dvierok, krytu ovládacieho panela, bezpečnostných ochranných spínačov alebo akejkolvek inej časti rúry. Neodnímajte vonkajší plášť rúry, ktorý chráni pred vystavením mikrovlňnému žiareniu. Opravy môže vykonávať len kvalifikovaný servisný zamestnanec.
- **Výstraha!** Tekutiny a iné jedlá sa nesmú ohrievať v uzavretých nádobách, pretože môžu explodovať.
- **Výstraha!** Pri zohrievaní tekutín, ako je polievka, omáčky a nápoje, v rúre, môže k prehriatiu tekutiny nad teplotu bodu varu dochádzať bez bublania. Toto môže mať za následok náhle vykypenie horúcej tekutiny.
- **Výstraha!** Obsah fliaš na kŕmenie a nádob s jedlom pre deti je nutné pomiešať alebo potriať. Aby ste zabránili vzniku popálenín, pred konzumáciou je nutné teplotu skontrolovať.

- **Výstraha!** Spotrebič a jeho dostupné diely budú počas používania horúce. Treba dávať pozor, aby ste sa nedotkli ohrievacích článkov vnútri rúry. Deťom do veku 8 rokov, ktoré sú bez trvalého dohľadu, treba zabrániť prístupu k spotrebiču.
- **Výstraha!** Počas vykonávania servisu a výmeny dielov treba spotrebič odpojiť od napájacieho zdroja. Po vytiahnutí sieťovej zástrčky treba sieťovú zástrčku umiestniť tak, aby ju osoba vykonávajúca servis videla s cieľom predísť nedbalému opätovnému zapojeniu.
- **Výstraha!** Pred výmenou lampy treba spotrebič vypnúť, aby sa zabránilo možnému zasiahnutiu elektrickým prúdom.
- Tento spotrebič môžu používať deti vo veku od 8 rokov a osoby so zníženými fyzickými, zmyslovými alebo duševnými schopnosťami alebo nedostatočnými skúsenosťami, ak pracujú pod dohľadom alebo na základe pokynov ohľadne bezpečného používania spotrebiča vydaných osobou zodpovednou za ich bezpečnosť a chápu riziká, ktoré sa môžu vyskytnúť. Deti sa so spotrebičom nesmú hrať. Deti bez dohľadu nesmú vykonávať čistenie a používateľskú údržbu. Zabráňte deťom do veku 8 rokov k prístupu k spotrebiču a k jeho sieťovému káblu.
- Rúra musí byť nainštalovaná tak, aby bolo možné spotrebič jednoducho odpojiť od prívodu elektrickej energie vytiahnutím zástrčky alebo pomocou ističa.

- Ak je sieťový kábel poškodený, aby sa vylúčilo akékoľvek riziko, musí ho vymeniť výrobca alebo jeho servisný zástupca či podobne kvalifikovaná osoba.
- Túto rúru neumiestňujte do blízkosti elektrického alebo plynového sporáka.
- Táto rúra je určená len na používanie na pracovnej doske pultu. Nie je určená na použitie ako vstavaný spotrebič ani na použitie v skrinke.
- Rúra musí byť umiestnená na rovnom, stabilnom povrchu 85 cm nad podlahou, pričom zadná časť rúry musí smerovať k stene. Ak je jedna bočná strana rúry umiestnená pri stene, druhá bočná strana alebo horná strana nesmie byť blokovaná. Nad hornou časťou rúry je potrebné ponechať 15 cm voľný priestor.
- Počas ohrievania jedál v plastových alebo papierových nádobách rúru často vizuálne kontrolujte, pretože tieto typy nádob sa pri prehriatí vznietia.
- Ak dochádza k tvoreniu dymu alebo ak v rúre vznikne požiar, otočte otočný gombík na voľbu času do nulovej polohy a ponechajte dvierka rúry zavreté, aby došlo k zhasnutiu plameňov. Odpojte sieťový kábel alebo vypnite napájanie poistkou alebo na paneli s ističom.

- Tento spotrebič je určený na používanie v domácnosti a na podobné použitia, ako napríklad:
 - kuchynky pre zamestnancov v dielňach, úradoch či iných pracovných prostrediach;
 - poľnohospodárske budovy;
 - klienti v hoteloch, motelloch či iných prostrediach na bývanie;
 - prostredia typu penziónov.
- Pomocou MIKROVLNEJ energie nevarate celé vajcia ani nepripravujte na tvrdo varené vajcia. Môže dôjsť k zvýšeniu tlaku a vajcia môžu explodovať, a to aj po skončení prípravy pomocou mikrovlnnej energie.
- Vnútro dvierok, tesnenia dvierok a miesta tesnenia dvierok pravidelne čistíte. Keď sa na steny rúry, tesnenie dvierok a miesta tesnenia dvierok prílepí vystreknuté jedlo alebo rozliata tekutina, očistíte ich vlhkou tkaninou. Na veľmi silné znečistenie možno použiť slabý saponát. Neodporúčame používať silné saponáty ani prostriedky s abrazívnymi vlastnosťami.
- **NEPOUŽÍVAJTE KOMERČNE DOSTUPNÉ PROSTRIEDKY URČENÉ NA ČISTENIE RÚR.**
- Pri používaní režimu GRILL (Gril) alebo COMBINATION (Kombinovaná príprava) môžu niektoré jedlá nutne vystreknúť masť na steny rúry. Ak sa rúra občas nevyčistí, počas používania môže unikáť „dym“.

- Opomenutie čistiť rúru môže viesť k zhoršeniu vlastností povrchov, čo má nepriaznivý vplyv na životnosť spotrebiča a možný vznik rizikovej situácie.
- Na čistenie nepoužívajte parný čistič.
- Na čistenie skla dvierok nepoužívajte silné abrazívne čistiace prostriedky ani ostré kovové škrabky, pretože môžu poškodiť povrch s dôsledkom rozbitia skla.
- Počas KOMBINOVANEJ PRÍPRAVY a GRILOVANIA môžu byť vonkajšie povrchy rúry vrátane vetracích otvorov na skrinke a vrátane dvierok rúry horúce a preto pri otváraní a zatváraní dvierok a pri vkladaní a vyberaní jedla a príslušenstva dávajte pozor.
- Tento spotrebič nie je určený na používanie pomocou externého časovača ani samostatného systému diaľkového ovládania.
- Používajte len riad vhodný na použitie v mikrovlnných rúrach.

- Mikrovlnná rúra je určená len na ohrev jedál a nápojov. Pri ohreve potravín s nízkou vlhkosťou, napr. chleba, čokolády, sušienok a pečiva, dávajte pozor. Pri dlhom ohreve sa môžu ľahko spaľiť, vyschnúť alebo zapáliť. Neodporúčame ohrievať potraviny, ktoré obsahujú málo vlhkosti, ako sú kukuričné pukance alebo kukuričné placky. Sušenie potravín, novín alebo odevu a ohrev ohrevných vložiek, papúč, špongií, mokrých handier, terapeutických vankúšikov vyplnených pšeničnými plevami, termoforov a podobných výrobkov môže spôsobiť nebezpečenstvo poranenia, zapálenia alebo požiaru.
- Lampu rúry musí vymieňať servisný technik vyškolený výrobcom. Z rúry sa **NEPOKÚŠAJTE** demontovať vonkajší kryt.
- Kovové nádoby alebo misy s povrchovou úpravou obsahujúcou kovy by sa na prípravu v mikrovlnnej rúre nemali používať. Bude dochádzať k iskreniu.

Obsah

Inštalácia a pripojenie.....	8
Umiestnenie rúry	8
Dôležité bezpečnostné pokyny.....	9
Diely rúry	14
Ovládací panel.....	15
Mikrovlnná príprava a rozmrazovanie	16
Grilovanie	18
Kombinovaná príprava	19
Otázky a odpovede.....	20
Starostlivosť o rúru	21
Špecifikácie	22

Ďakujeme, že ste si zakúpili spotrebič značky Panasonic.

Panasonic Corporation Osaka, Japonsko
Dovozca: Panasonic Marketing Europe GmbH
Panasonic Testing Centre,
Winsbergring 15, 22525 Hamburg, Nemecko

Inštalácia a pripojenie

Prekontrolovanie mikrovlnnej rúry

Vybaľte rúru, odnámte všetok baliaci materiál, prekontrolujte rúru, či nie je akýmkoľvek spôsobom poškodená, ako sú napr. zářezy, zlomená západka zámku dveriek alebo trhliny na dverkách. Ak objavíte akékoľvek poškodenie, okamžite to oznámte predajcovi rúry. Poškodenú mikrovlnnú rúru neinštalujte.

Pokyny pre uzemnenie

■ Dôležité!

TÁTO JEDNOTKA MUSÍ BYŤ Z DÔVODU BEZPEČNOSTI OSÔB NÁLEŽITE UZEMNENÁ.

Umiestnenie rúry

Táto rúra je určená len na používanie na pracovnej doske pultu. Nie je určená na použitie ako vstavaný spotrebič ani na použitie v skrinke.

1. Umiestnite rúru na rovný a stabilný povrch, viac ako 85 cm nad podlahou.
2. Rúra musí byť nainštalovaná tak, aby bolo možné spotrebič jednoducho odpojiť od prívodu elektrickej energie vyťahnutím zástrčky alebo pomocou ističa.
3. Kvôli správne fungovaniu zabezpečte pre rúru dostatočnú cirkuláciu vzduchu.

Umiestnenie na pulte kuchynskej linky:

Zabezpečte 15 cm priestor na vrchu rúry, 10 cm vzadu, 5 cm na jednej strane a druhá strana musí byť otvorená viac ako 40 cm.

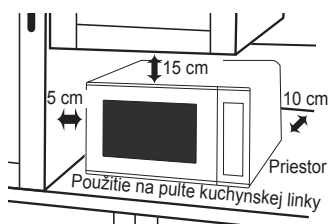

Ak vaša zásuvka striedavého prúdu nie je uzemnená, je osobnou zodpovednosťou zákazníka, aby ju dal vymeniť za správne uzemnenú nástennú zásuvku.

Prevádzkové napätie

Napätie musí byť také isté, ako je uvedené na štítku na rúre. Ak sa používa napätie, ktoré je vyššie než uvedené, môže dôjsť k požiaru alebo iným škodám.

4. Túto rúru neumiestňujte do blízkosti elektrického alebo plynového sporáka.
5. Napájacia šnúra by sa nemala dotýkať vonkajšieho povrchu rúry. Šnúra sa nesmie dotýkať horúcich povrchov. Nenechávajte šnúru previsnutú cez okraj stola alebo pracovného pultu. Šnúru, zástrčku alebo rúru neponárajte do vody.
6. Nožičky by sa nemali odnímať.
7. Tento spotrebič je určený na používanie v domácnosti a na podobné použitia, ako napríklad:
 - kuchynky pre zamestnancov v dielňach, úradoch či iných pracovných prostrediach;
 - poľnohospodárske budovy;
 - klienti v hoteloch, motelloch či iných prostrediach na bývanie;
 - prostredia typu penziónov.Nepoužívajte v exteriéri.
8. Vyhýbajte sa používaniu rúry pri vysokej vlhkosti.

9. Neblokujte vetracie otvory. Ak budú tieto otvory počas prevádzky zablokované, rúra sa môže prehriať. Pre takéto prípady je rúra chránená tepelným bezpečnostným istením a funkčnosť sa obnoví až po ochladení.
10. Tento spotrebič nie je určený na používanie pomocou externého časovača ani samostatného systému diaľkového ovládania.

Dôležité bezpečnostné pokyny

1. Tesnenia dvierok a tesniace plochy by sa mali čistiť vlhkou látkou. Tesnenie dvierok a tesniace plochy dvierok zariadenia by sa mali skontrolovať, či nie sú poškodené. Ak sú poškodené, zariadenie by sa nemalo prevádzkovať, pokiaľ ho neopraví servisný technik vyškolený výrobcom.
2. Nepúšťajte sa do žiadnych úprav alebo opráv dvierok, krytú ovládacieho panela, bezpečnostných ochranných spínačov alebo akejkoľvek inej časti rúry. Neodnímajte vonkajší plášť rúry, ktorý chráni pred vystavením mikrovlnnému žiareniu.
Opravy môže vykonávať len kvalifikovaný servisný zamestnanec.
3. Neprevádzkujte toto zariadenie, ak má poškodenú ŠNÚRU ALEBO ZÁSTRČKU, ak nefunguje správne alebo ak došlo k jeho poškodeniu alebo spadlo. Vykonávanie opráv je pre akúkoľvek inú osobu, ako je servisný technik vyškolený výrobcom, nebezpečné.
4. Ak je napájací kábel poškodený, výrobca alebo jeho servisný zástupca, resp. podobne kvalifikovaná osoba ho musí vymeniť, aby sa zabránilo riziku.
5. Tekutiny a iné jedlá sa nesmú ohrievať v uzavretých nádobách, pretože môžu explodovať.
6. Tento spotrebič môžu používať deti vo veku od 8 rokov a osoby so zníženými fyzickými, zmyslovými alebo duševnými schopnosťami alebo nedostatočnými skúsenosťami, ak pracujú pod dohľadom alebo na základe pokynov ohľadne bezpečného používania spotrebiča vydaných osobou zodpovednou za ich bezpečnosť a chápu riziká, ktoré sa môžu vyskytnúť. Deti sa so spotrebičom nesmú hrať. Deti bez dohľadu nesmú vykonávať čistenie a používateľskú údržbu. Zabráňte deťom do veku 8 rokov k prístupu k spotrebiču a k jeho sieťovému káblu.

Dôležité bezpečnostné pokyny

Pred použitím

- Pred prvým použitím režimu KOMBINOVANÝ alebo GRIL nechajte rúru 5 minút bežať s nastavením režimu GRIL, a to bez akéhokoľvek jedla a príslušenstva vnútri (vrátane otočného taniera a otočného krúžku). Tak sa vypáli olej použitý na ochranu pred hrdzou. Len v takom prípade sa rúra používa naprázdno.

Použitie rúry

- Rúru nepoužívajte na žiadne iné účely, ako je príprava jedla. Táto rúra je špeciálne skonštruovaná na zohrievanie alebo prípravu jedla. Nepoužívajte rúru na zohrievanie chemických látok alebo iných nepotravinových výrobkov.
- Pred používaním skontrolujte, či sú riady/nádoby vhodné na používanie v mikrovlnných rúrach.
- Ak sa rúra nepoužíva, neskladujte v nej kvôli náhodnému zapnutiu akéhokoľvek predmetu.
- Spotrebič sa nesmie prevádzkovať v MIKROVLNNOM režime alebo v KOMBINOVANOM režime BEZ JEDLA V RÚRE. Prevádzkovanie týmto spôsobom môže spotrebič poškodiť.
- Ak dochádza k tvoreniu dymu alebo ak v rúre vznikne požiar, otočte otočný gombík na voľbu času do nulovej polohy a ponechajte dvierka rúry zavreté, aby došlo k zhasnutiu plameňov. Odpojte sieťový kábel alebo vypnite napájanie poistkou alebo na paneli s ističom.

Prevádzka ohrievača

-  Pozor! Horúce povrchy. Počas KOMBINOVANEJ PRÍPRAVY a GRILOVANIA môžu byť vonkajšie povrchy rúry vrátane vetracích otvorov na skrinke a vrátane dvierok rúry horúce a preto pri otváraní a zatváraní dvierok a pri vkladaní a vyberaní jedla a príslušenstva dávajte pozor.
- Rúra má dva ohrievače umiestnené na vrchu vnútorného priestoru rúry. Po použití režimu KOMBINOVANÝ alebo GRIL budú tieto povrchy veľmi horúce. Treba dávať pozor, aby ste sa nedotkli ohrievacích článkov vnútri rúry.
Nezabudnite: Počas a po príprave týmito funkciami sa príslušenstvo rúry veľmi rozhorúči.

Činnosť motora ventilátora

- Po použití rúry sa motor ventilátora môže ešte niekoľko minút otáčať, aby ochladil elektrické súčasti. Je to normálne a jedlo môžete z rúry vybrať, aj ak sa motor ventilátora otáča. Počas toho môžete rúru naďalej používať.

Svetlo rúry

- V prípadoch potreby výmeny svetla rúry sa poraďte so svojím predajcom.

Príslušenstvo

- Rúra je vybavená rozličným príslušenstvom. Vždy sa riadte pokynmi danými na používanie príslušenstva.

Otočný tanier

- Nepoužívajte rúru, ak otočný krúžok a sklený tanier nie sú na svojom mieste.
- Nikdy nepoužívajte iný druh otočného taniera, ako je ten, ktorý je vyrobený špeciálne pre túto rúru.
- Ak je otočný tanier horúci, nechajte ho pred čistením alebo ponorením do vody vychladnúť.
- Otočný tanier sa môže otáčať oboma smermi.
- Ak sa potraviny alebo nádoba na varenie na otočnom tanieri dotýkajú stien rúry a zabraňujú otáčaniu taniera, tanier sa začne automaticky otáčať opačným smerom. Uvedené je úplne v poriadku.
- Nepripravujte jedlo priamo na otočnom tanieri. Jedlo vždy vkladajte do tanierov a nádob vhodných do mikrovlnnej rúry.

Otočný krúžok

- Otočný krúžok a dno rúry pravidelne čistite. Zabráňte tým hluču a hromadeniu zvyškov potravy.
- Otočný krúžok sa na varenie musí vždy používať spolu so skleným tanierom.

Drôtený podstavec

- Ak sa drôtený podstavec používa na uľahčenie zahnednutia malých pokrmov a za účelom pomoci dobrej cirkulácii tepla.
- Nepoužívajte žiadnu kovovú nádobu priamo na drôtenom podstavci v režime KOMBINOVANÝ.
- Nepoužívajte drôtený podstavec v režime MIKROVLNNÉHO ohrevu.

Čas prípravy

- Doba potrebná na prípravu potravín závisí od podmienok, teploty, množstva jedla a typu používaných nádob na prípravu.
- Začnite s minimálnym časom prípravy, aby ste zabránili prehriatiu. Ak jedlo nie je dostatočne uvarené, vždy ho môžete nechať ešte trochu povariť.

■ Dôležité!

Ak sa odporúčané časy potrebné na prípravu potravín prekročia, jedlo sa pokazí, pričom v krajnom prípade môže začať horieť a prípadne poškodiť vnútro rúry.

Dôležité bezpečnostné pokyny

Malé množstvá jedál

- Malé množstvá jedla alebo potravín s nízkym obsahom vlhkosti môžu pri dlhšej príprave zhorieť, vysušiť sa alebo zapáliť. Ak hrozí nebezpečenstvo zapálenia materiálov vo vnútri rúry, dvierka nechajte zatvorené, rúru vypnite a vytiahnite zástrčku zo zásuvky.

Potraviny, ktoré obsahujú málo vlhkosti

- Mikrovlnná rúra je určená len na ohrev jedál a nápojov. Pri ohreve potravín s nízkou vlhkosťou, napr. chleba, čokolády, sušienok a pečiva, dávajte pozor. Pri dlhom ohreve sa môžu ľahko spáliť, vyschnúť alebo zapáliť. Neodporúčame ohrievať potraviny, ktoré obsahujú málo vlhkosti, ako sú kukuričné pukance alebo kukuričné placky. Sušenie potravín, novín alebo odevu a ohrev ohrevných vložiek, papúč, špongií, mokrych handier, terapeutických vankúšikov vyplnených pšeničnými plevami, termoforov a podobných výrobkov môže spôsobiť nebezpečenstvo poranenia, zapálenia alebo požiaru.

Vajcia

- Pomocou MIKROVLNEJ energie nevarte celé vajcia ani nepripravujte na tvrdo varené vajcia. Môže dôjsť k zvýšeniu tlaku a vajcia môžu explodovať, a to aj po skončení prípravy pomocou mikrovlnnej energie.

Prepichovanie povrchu

- Jedlá s povrchom bez pórov, ako sú zemiaky, žĺtka vajec a párky, sa musia pred prípravou v MIKROVLNNOM režime prepichnúť, aby sa zabránilo ich prasknutiu.

Mäsový teplomer

- Mäsový teplomer sa používa na kontrolu stupňa prípravy pečeného mäsa a hydiny až po vybratí mäsa z rúry. V mikrovlnnej rúre nepoužívajte bežný mäsový teplomer, pretože tento môže spôsobovať iskrenie.

Tekutiny

- Pri ohrievaní tekutín, napr. polievok, omáčok a nápojov v mikrovlnnej rúre môže dôjsť k prehriatiu tekutiny nad bod varu bez toho, aby bolo prítomné bublanie. Toto môže mať za následok náhle vykypenie horúcej tekutiny.

Kvôli zabráneniu uvedenej možnosti dodržiavajte nasledujúce kroky:

- a Vyhnite sa používaniu nádob s kolmými stenami a úzkymi hrdlami.
- b Zabráňte prehrievaniu.
- c Pomiešajte tekutinu pred umiestnením nádoby do rúry, pričom opakovane tak urobte v polovici času prípravy.
- d Po ohriatí ju nechajte krátku dobu odstáť v rúre, znova ju pred opatrným vybratím nádoby pomiešajte.

Papier/plasty

- Počas ohrievania jedál v plastových alebo papierových nádobách rúru často vizuálne kontrolujte, pretože tieto typy nádob sa pri prehriatí vznietia.
- Nepoužívajte výrobky z recyklovaného papiera (napr. kuchynské utierky), pokiaľ daný papierový výrobok nie je označený ako bezpečný na používanie v mikrovlnnej rúre. Výrobky z recyklovaného papiera môžu obsahovať nečistoty, ktoré počas ich používania môžu spôsobiť iskrenie, resp. oheň.
- Odnímte z vreciek na pečenie pred umiestnením vreciek do rúry drôtené spony.

Riad/fólia

- Nezohrievajte žiadne zatvorené konzervy alebo fľaše, pretože tieto môžu vybuchnúť.
- Kovové nádoby alebo misy s povrchovou úpravou obsahujúcou kovy by sa na prípravu v mikrovlnnej rúre nemali používať. Bude dochádzať k iskreniu.

Dojčenské fľaše

- Vrchnák a cumel' na dojčenských fľašiach je pred ich vložením do rúry nutné odstrániť.
- Obsah dojčenských fliaš treba pomiešať alebo pretriasť.
- Kvôli zabráneniu popáleniu je pred konzumáciou nevyhnutné skontrolovať teplotu.

Diely rúry

1. Tlačidlo na otváranie dvierok

Stlačením otvoríte dvierka. Otvorením dvierok počas prípravy sa zastaví proces prípravy bez zrušenia programu. Po zavretí dvierok sa príprava obnoví. Počas programu prípravy môžete kedykoľvek bezpečne otvoriť dvierka, pričom neexistuje nebezpečenstvo vystavenia účinkom mikrovlnného žiarenia.

2. Okienko rúry

3. Vetracie otvory

4. Výstup mikrovln (Neodstraňujte.)

5. Vonkajšie vetracie otvory

6. Ovládací panel

7. Napájací kábel

8. Zástrčka

9. Otočný tanier

10. Otočný krúžok

11. Grilovacie články

12. Drôtený podstavec

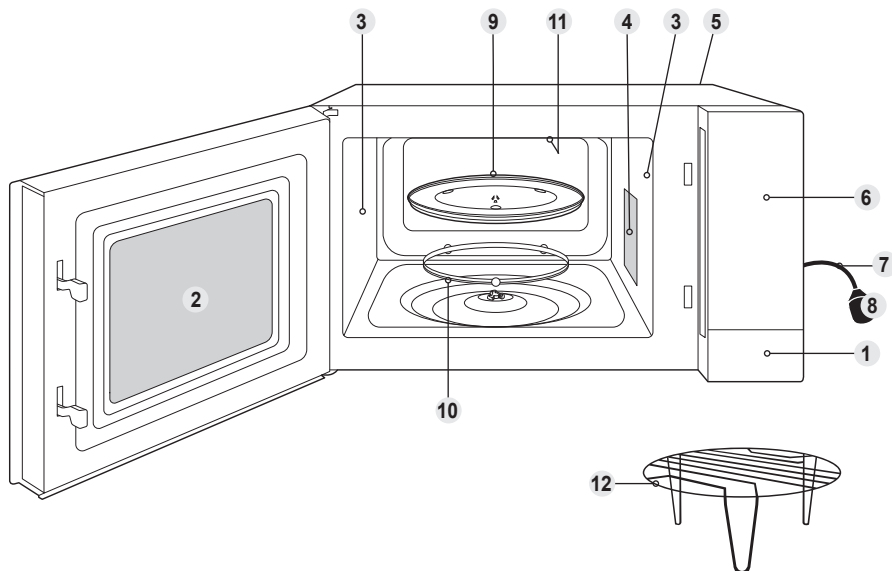

Označenie a etikety s upozorneniami sú na rúre.

■ Nezabudnite:

Obrázok slúži len ako pomôcka.

Ovládací panel

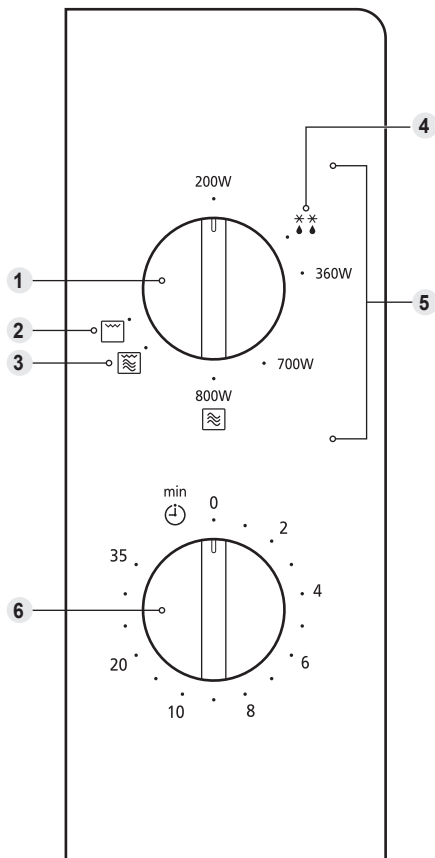

- 1** Otočný gombík na voľbu režimu prípravy
- 2** Nastavenie grilovania
- 3** Kombinované nastavenie
- 4** Úroveň výkonu rozmrazovania
- 5** Úroveň výkonu mikrovlnnej rúry
- 6** Otočný gombík na voľbu času

• Váš ovládací panel môže vyzeráť odlišne, no názvy a funkcie budú rovnaké.

Mikrovlnná príprava a rozmrazovanie

Pri používaní rúry musí byť otočný tanier vždy na svojom mieste.

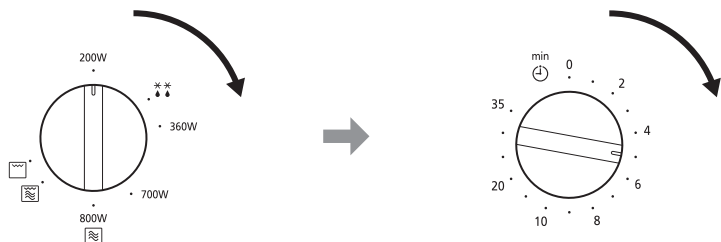

Pomocou otočného gombíka nastavte požadovaný stupeň výkonu.

Pomocou otočného gombíka nastavte čas prípravy.

V prípade krátkeho času prípravy otočte otočným gombíkom až za hodnotu 5 minúty a potom otočením naspäť nastavte požadovaný čas.

Stupeň výkonu	Mikrovlnný režim
Vysoký	800 W
Stred	700 W
Nízka úroveň	360 W
Rozmrazovanie ❄️	270 W
Zohrievanie	200 W

■ Nezabudnite:

1. Ak sú dverka zavreté, rúra spustí prípravu/rozmrazovanie okamžite.
2. Ak chcete jedlo počas prípravy skontrolovať, stačí otvoriť dverka. Rúra automaticky prestane s prípravou. V príprave bude pokračovať po zatvorení dveriek.
3. Ak chcete prípravu zastaviť, otočte otočný gombík na voľbu času do nulovej polohy. Čas prípravy možno počas cyklu prípravy kedykoľvek vynulovať otočením otočného gombíka.
4. Keď sa jedlo po dokončení prípravy z rúry vyberie, skontrolujte, či je otočný gombík na voľbu času v nulovej polohe.
5. Po uplynutí približne polovice času na rozmrazovanie jedlo otočte na druhú stranu a odoberte rozmrazenú časť/rozmrazené jedlo.
6. Odporúča sa používať kastról s objemom 2 000 ml alebo menej.
7. Používajte kastról so šírkou menšou ako 25 cm (vrátane rukovätí), aby sa nedotýkal bočných stien rúry.
8. Kastról vyberajte z rúry opatrne, aby ste sa vyhli nárazu do hornej strany prednej časti. Na zakrytie kastróla môžete použiť potravinársku fóliu.

Pokyny pre rozmrazovanie

DOBA ODSTÁTIA

Jednotlivé porcie jedla sa môžu pripravovať takmer okamžite po rozmrazení. V prípade veľkých porcií jedla je bežné, že v strede zostávajú zamrznuté dlhšie. Pred prípravou ich nechajte minimálne na jednu hodinu odstáť. Počas odstátia sa teplota rovnomerne rozšíri a potraviny sa rozmrazia prostredníctvom výmeny tepla. Nezapomnite: Ak sa jedlo nebude pripravovať okamžite, uschovajte ho do chladničky. Nikdy rozmrazené jedlo opätovne nezmrazujte bez jeho predchádzajúcej tepelnej úpravy.

NASEKANÉ MÄSO ALEBO MORSKÉ KÔROVCE A MÄKKÝŠE



Keďže vonkajšia časť týchto potravín sa rýchlo rozmrazuje, počas rozmrazovania je často nevyhnutné ich oddeliť, rozlámať na časti alebo kúsky a po rozmrazení vybrať.

MALÉ PORCIE JEDLA



Nasekané kúsky potravín a kuracieho mäsa sa musia oddeliť čo najskôr, aby mohli úplne odmrznúť. Tukové časti a konce sa rozmrazujú rýchlejšie. Umiestnite ich do stredu otočného taniera.

CHLIEB

Bochníky chleba si vyžadujú odstátie, aby mohli rozmrznúť až do stredu. Odstátie možno skrátiť, ak sa kúsky oddelia a rožky alebo bochníky prekrája na polovicu.

Grilovanie

GRIL je užitočný hlavne na prípravu tenkých kusov mäsa, steakov, kebabu, údením a kúskov kuraciny. Je vhodný aj na prípravu horúcich sendvičov a všetkých zapekaných jedál.

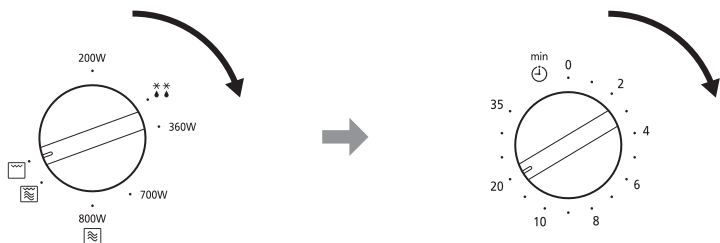

Pomocou otočného gombíka nastavte funkciu Gril.

Pomocou otočného gombíka nastavte čas prípravy.

V prípade krátkeho času prípravy otočte otočným gombíkom až za hodnotu 5 minúty a potom otočením naspäť nastavte požadovaný čas. Ak sú už dverka zavreté, čas prípravy sa okamžite začne.

■ Nezabudnite:

1. Potravinu položte na drôtený podstavec na otočný tanier. Na zachytávanie tuku a odkvapkávania podložte žiaruvzdorný tanier.
2. Pri grilovaní jedlá nikdy nezakrývajte.
3. Rúru **NEPREDHRIEVAJTE**.
4. Pri programe GRIL sa nepoužíva žiadna mikrovlnná energia.
5. Väčšina jedál si pri príprave vyžaduje v polovici prípravy prevrátenie. Pri prevracaní jedla otvorte dverka rúry a **OPATRNE** odnímate drôtený podstavec pomocou rukavíc pre rúru.
6. Po prevrátení vráťte jedlo do rúry a zatvorte dverka. Príprava sa automaticky obnoví. Je celkom bezpečné otvárať dverka rúry kedykoľvek, aby ste skontrolovali postup prípravy jedla počas jeho grilovania.
7. Počas prípravy sa grilovacie články rozžiaria a zhasnú – je to normálne.
8. **NEDOTÝKAJTE** sa ohrevného zariadenia v hornej časti vnútorného priestoru rúry, kým je vnútorný priestor horúci. Ohrevné zariadenie môže byť stále horúce.
9. Po použití funkcie GRIL sa výrobok nebude dať nejaký čas používať, aby sa zabránilo prehriatiu.
10. Pre použitie kastróla si pozrite poznámky 6 – 8 na strane 16.

■ POZOR!

Drôtený podstavec sa vždy musí používať s otočným tanierom na mieste. Odnímte z rúry drôtený podstavec pevným uchopením podstavca a žiaruvzdornej misy. Pri odnímaní príslušenstva použite rukavice pre rúru. Nikdy sa nedotýkajte vonkajšieho okienka alebo vnútorných kovových častí dveriek alebo rúry pri vyberaní alebo vkladaní jedla z dôvodu prítomnosti vysokých teplôt.

Kombinovaná príprava

Počas prípravy v režime KOMBINOVANÝ, MIKROVLNNÝ výkon pripravuje potravinu rýchlo, kým funkcia GRIL zabezpečí tradičné zhnednutie a krehkosť.

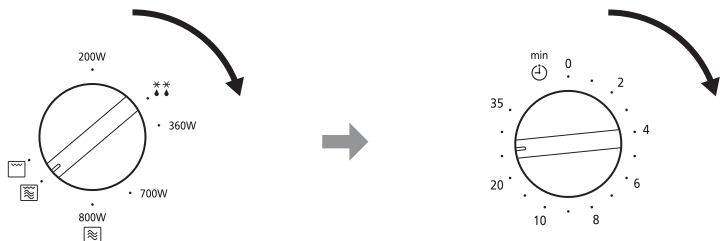

Pomocou otočného gombíka nastavte funkciu KOMBINOVANÉ.

Pomocou otočného gombíka nastavte čas prípravy. V prípade krátkeho času prípravy otočte otočným gombíkom až za hodnotu 5 minúty a potom otočením naspäť nastavte požadovaný čas. Ak sú už dverka zavreté, čas prípravy sa okamžite začne.

■ Nezabudnite:

1. Počas prípady môže otočný tanier vibrovať. Nemá to vplyv na výkon počas prípravy.
2. Drôtený podstavec je navrhnutý na používanie v režime KOMBINOVANÝ a GRIL. Okrem príslušenstva, ktoré bolo dodané s rúrou, nikdy nepoužívajte žiadne iné kovové príslušenstvo. Na zachytávanie tuku a odkvapkávania podložte žiaruvzdorný riad.
3. Drôtený podstavec používajte podľa opisu. NEPOUŽÍVAJTE vtedy, ak ohrievate s menej ako 200 g jedla v manuálnom programe. V prípade malých množstiev, na dosiahnutie najlepších výsledkov nepripravujte v režime KOMBINOVANÝ; pripravujte v režime GRIL alebo LEN MIKROVLNNÝ.
4. Nikdy neprikrývajte potraviny pri príprave v režime KOMBINOVANÝ.
5. V režime KOMBINOVANÝ rúru NEPREDHRIEVAJTE.
6. Pri použití nesprávnej váhy potraviny, poškodenia drôteného podstavca alebo používaní kovovej nádoby môže dôjsť k náhodnému iskreniu. Iskrenie sú záblesky modrého svetla v mikrovlnnej rúre. Ak k tomu dôjde, okamžite rúru zastavte.
7. Niektoré potraviny sa majú pripravovať v režime KOMBINOVANÝ bez použitia drôteného podstavca, t. j. pečené mäso, zapekané jedlá, koláče a puding. Potravinu treba umiestniť do teplovzdorného nekovového riadu a umiestniť priamo na otočný tanier.
8. V KOMBINOVANÝCH programoch NEPOUŽÍVAJTE plastové nádoby na MIKROVLNNÚ prípravu (ak nie sú vhodné na KOMBINOVANÚ prípravu.). Riad musí vydržať teplo horného grilu – ideálne je teplovzdorné sklo alebo keramika.
9. NEPOUŽÍVAJTE svoje vlastné kovové misy alebo plechovky, pretože mikrovlny nepreniknú jedlom rovnomerne.
10. Pre použitie kastróla si pozrite poznámky 6 – 8 na strane 16.

■ POZOR!

Drôtený podstavec sa vždy musí používať s otočným tanierom na mieste. Odnímte z rúry drôtený podstavec pevným uchopením podstavca a žiaruvzdornej misy. Pri odnímaní príslušenstva použite rukavice pre rúru. Nikdy sa nedotýkajte vonkajšieho okienka alebo vnútorných kovových častí dveriek alebo rúry pri vyberaní alebo vkladaní jedla z dôvodu prítomnosti vysokých teplôt.

Otázky a odpovede

Otázka: Prečo sa rúra nezapína?

- Odpoveď:** Ak sa rúra nezapína, skontrolujte nasledovné:
1. Je rúra bezpečne zapojená? Vytiahnite zástrčku zo zásuvky a po 10 sekundách ju znova zasunite.
 2. Skontrolujte elektrický istič a poistku.
Ak je elektrický istič vyradený, zapnite ho. Ak je prerušená poistka, vymeňte ju.
 3. Ak elektrický istič alebo poistka sú v poriadku, zapojte do zásuvky iné zariadenie. Ak iné zariadenie nefunguje, chyba je asi v zásuvke.
Ak sa zdá, že v poriadku nie je rúra, spojte sa s autorizovaným servisným strediskom.

Otázka: Rúra ruší televízny prijímač. Je to v poriadku?

- Odpoveď:** Pri príprave v rúre sa môže vyskytovať rušenie rádiového alebo televízneho prijímača. Toto rušenie je podobné rušeniu spôsobovanému malými spotrebičmi, ako sú napr. mixéry vysávače, fény a pod. Neznamená to, že s rúrou nie je nič v poriadku.

Otázka: Niekedy z vetracích otvorov vychádza horúci vzduch. Prečo?

- Odpoveď:** Teplo vydávané pripravovaným jedlom zohrieva vzduch vo vnútrajšku rúry. Tento teplý vzduch vychádza z rúry prostredníctvom systému vetrania. V ovzduší nie je prítomné žiadne mikrovlnné žiarenie. Počas prípravy by vetracie otvory nemali byť nikdy upchané.

Otázka: Môžem používať v rúre bežný rúrový teplomer?

- Odpoveď:** Iba keď používate GRILOVACÍ režim prípravy. Kov v niektorých teplomeroch môže spôsobovať vytváranie oblúka v rúre a nemali by sa používať v MIKROVLNNOM a KOMBINOVANOM režime.

Otázka: Pri príprave v KOMBINOVANOM režime počuť z rúry hučanie a cvakanie. Čo spôsobuje tieto zvuky?

- Odpoveď:** Hluk sa objavuje vtedy, keď sa rúra automaticky prepína z MIKROVLNNEJ energie na GRILOVANIE, a tak sa vytvára KOMBINOVANÉ nastavenie. Je to normálne.

Otázka: Rúra pri používaní režimu KOMBINOVANÉ alebo GRIL generuje zápach alebo dym. Prečo?

- Odpoveď:** Po opakovanom použití odporúčame vyčistiť rúru a potom ju na 5 minút spustiť v režime GRIL bez potraviny, otočného taniera a otočného kolieska. Tým sa spália zvyšky potraviny alebo oleja, ktoré spôsobujú zápach a/alebo dymenie.

Starostlivosť o rúru

1. Pred čistením treba rúru odpojiť od zdroja napájania.
2. Vnútro dvierok, tesnenia dvierok a miesta tesnenia dvierok pravidelne čistite. Keď sa na steny rúry, tesnenie dvierok a miesta tesnenia dvierok prilepí vystreknuté jedlo alebo rozliata tekutina, očistite ich vlhkou tkaninou. Na veľmi silné znečistenie možno použiť slabý saponát. Neodporúčame používať silné saponáty ani prostriedky s abrazívnymi vlastnosťami. Vyhnite sa čisteniu oblasti usmerňovača mikrovlnného žiarenia, ktorý sa nachádza v pravej časti vnútorného priestoru rúry.
NEPOUŽÍVAJTE KOMERČNE DOSTUPNÉ PROSTRIEDKY URČENÉ NA ČISTENIE RÚR.
3. Na čistenie skla dvierok nepoužívajte silné abrazívne čistiace prostriedky ani ostré kovové škrabky, pretože môžu poškodiť povrch s dôsledkom rozbitia skla.
4. Vonkajší povrch rúry by sa mal čistiť vlhkou látkou. Aby ste zabránili poškodeniu prevádzkových súčastí vo vnútri rúry, do vetracích otvorov by sa nemala dostať žiadna voda.
5. Znečistený ovládací panel vyčistite mäkkou tkaninou. Na čistenie ovládacieho panela nepoužívajte agresívne ani abrazívne čistiace prostriedky. Pri čistení ovládacieho panela ponechajte dvierka rúry otvorené, aby ste zabránili náhodnému zapnutiu rúry. Po očistení nastavte otočný gombík na voľbu času do nulovej polohy.
6. Ak sa vnútri alebo okolo vonkajška dvierok rúry hromadí para, utrite to mäkkou tkaninou. Môže k tomu dochádzať, ak sa rúra prevádzkuje pri vysokej vzdušnej vlhkosti a v žiadnom prípade nejde o poruchu jednotky.
7. Občas treba otočný tanier z rúry vytiahnuť a očistiť ho. Umyte tanier v teplej mydlovej vode alebo v umývačke riadu.
8. Otočný krúžok a dno rúry pravidelne čistite. Zabráňte tým nadmernému hluku rúry. Stačí utrieť dno vnútorného priestoru rúry handričkou namočenou v teplom roztoku jemného čistiaceho prostriedku a potom utrieť dosucha čistou handričkou. Otočný krúžok je možné umývať v slabom mydlovom roztoku. Opakovaným používaním rúry sa hromadia výpary z varenia, ale v žiadnom prípade neovplyvňujú dno vnútorného priestoru rúry ani kolieska otočného krúžku. Po vybratí otočného krúžku z vnútorného priestoru rúry ho po vyčistení nezabudnite vrátiť na správne miesto.
9. Pri používaní režimu GRILL (Gril) alebo COMBINATION (Kombinovaná príprava) môžu niektoré jedlá nutne vystreknúť masť na steny rúry. Ak sa rúra občas nevyčistí, počas používania môže unikať „dym“.
10. Na čistenie nepoužívajte parný čistič.
11. Servis tejto rúry by mali vykonávať iba kvalifikovaní pracovníci. Ohľadom údržby a opravy rúry sa spojte s najbližším autorizovaným predajcom.
12. Opomenutie čistiť rúru môže viesť k zhoršeniu vlastností povrchov, čo má nepriaznivý vplyv na životnosť spotrebiča a možný vznik rizikovej situácie.
13. Vetracie otvory vždy udržiavajte v čistote. Skontrolujte, či prach alebo iný materiál neblokujú vetracie otvory na vrchu, spodu alebo zadnej časti rúry. Ak sa vetracie otvory zablokujú, uvedené by mohlo spôsobiť prehriatie, ktoré by ovplyvnilo fungovanie rúry. Zablokovanie niektorého vetracieho otvoru by mohlo spôsobiť prehriatie, čo by mohlo nepriaznivo ovplyvniť činnosť zariadenia a vyústiť do nebezpečnej situácie.

Špecifikácie

Napájanie: **230 V, 50 Hz**

Spotreba el. energie:

Maximálne; 1 250 W

Mikrovlnný režim; 1 250 W

Grilovanie; 1 000 W

Výstup: **Mikrovlnný režim; 800 W (IEC-60705)**

Grilovanie; 1 000 W

Vonkajšie rozmery:

440 mm (Š) x 333 mm (H) x 258 mm (V)

Rozmery vnútrajška rúry:

306 mm (Š) x 305 mm (H) x 215 mm (V)

Celkový objem vnútorného priestoru rúry: **20 L**

Priemer otočného taniera: **255 mm**

Prevádzková frekvencia: **2450 MHz**

Čistá hmotnosť: **12 kg**

Hlučnosť: **L_{WA} 63 dB**

Uvedená hmotnosť a rozmery sú približné.

Technické údaje podliehajú zmene bez ohľadenia.

Tento výrobok predstavuje zariadenie, ktoré je v súlade s európskou normou pre rušenia v dôsledku elektromagnetickej kompatibility EN 55011. Podľa tejto normy je tento výrobok zariadením skupiny 2, triedy B a je v rámci požadovaných limitných hodnôt. Trieda 2 znamená, že rádiový frekvenčná energia je zámerne generovaná vo forme elektromagnetického žiarenia na účel ohrevu a varenia potravín. Trieda B znamená, že tento výrobok sa smie používať v bežných priestoroch domácností.



Informácie o likvidácii odpadu z elektrických a elektronických zariadení (domácnosti)

Tento symbol na výrobkoch a/alebo sprievodnej dokumentácii znamená, že elektrické a elektronické výrobky by sa nemali likvidovať spolu s bežným domovým odpadom.

V záujme správneho spracovania, obnovenia a recyklácie zaneste tieto výrobky na určené zberné miesta, kde budú bezplatne prijaté.

V niektorých krajinách je tiež možné vrátiť staré výrobky miestnemu predajcovi pri zakúpení ekvivalentného nového výrobku.

Správna likvidácia tohto výrobku pomôže šetriť cenné zdroje a predchádzať možným negatívnym účinkom na ľudské zdravie a životné prostredie, čo môže naopak nastať pri nevhodnom zaobchádzaní s odpadom. Podrobnosti o najbližšom určenom zbernom mieste získate od miestnych úradov.

Pri nesprávnej likvidácii tohto odpadu sa vystavujete riziku postihu v súlade s miestnymi právnymi predpismi.

Pre podnikateľov v Európskej únii

Ak chcete zlikvidovať elektrické alebo elektronické zariadenie, informácie získate od predajcu alebo dodávateľa.

Informácie o likvidácii výrobkov v krajinách mimo Európskej únie

Tento symbol platí len pre používateľov z krajín Európskej únie.

Ak chcete zlikvidovať tento výrobok, obráťte sa na miestne úrady alebo predajcu a informujte sa o správnom spôsobe likvidácie.

- Fontos biztonsági előírások: Mielőtt beüzemelné a mikrohullámú sütőt, kérjük, olvassa el figyelmesen ezeket az utasításokat és elővigyázatosságokat, és tartsa be ezeket a jövőben is.
- Figyelem! Az ajtó tömítését és környékét nedves ruhával kell tisztítani. A készüléket ellenőrizni kell, hogy nem sérült-e az ajtó tömítés és környéke. Ha igen, akkor addig nem szabad használni a készüléket, amíg egy, a gyártó által képzett szakember meg nem javítja!
- Figyelem! Ne próbálkozzon az ajtónak, a kezelőlap burkolatának, a biztonsági zárszerkezet kapcsolójának, vagy a sütő más részeinek javításával vagy módosításával. Ne távolítsa el a külső panelt a sütőről, mivel az védelmet biztosít a mikrohullámú energia ellen. A készülék javítását csak szakember végezheti!
- Figyelem! Nem szabad folyadékot és más ételt lezárt tartóedényben melegíteni, mert felrobbanhat!
- Figyelem! Folyadék, pl. leves, szósz és ital melegítésekor lehetséges, hogy a folyadék túllépi a forráspontját anélkül, hogy ezt a buborékképződés előre jelezné. Emiatt a forró folyadék hirtelen kifuthat.
- Figyelem! A cumisüveg vagy a bébiételes üveg tartalmát fel kell rázni, vagy össze kell keverni! Fogyasztás előtt ellenőrizni kell a hőmérsékletet, nehogy megégesse a gyermek száját!

- **Figyelem!** Használat közben a készülék és annak hozzáférhető részei felforrósodhatnak. Vigyázzon, ne érjen a sütő belsejében található fűtőelemekhez. A készüléket 8 év alatti gyermekek elől el kell zárni, kivéve folyamatos felügyelet esetén.
- **Figyelem!** Javításkor vagy alkatrészek cseréjekor a készüléket le kell választani az áramforrásról. A csatlakozódugó kihúzását követően, a dugót úgy kell elhelyezni, hogy a javítást végző személy számára látható legyen, elkerülendő a véletlenszerű újracsatlakoztatást.
- **Figyelem!** A lehetséges áramütést elkerülendő, a lámpa cseréje előtt győződjön meg arról, hogy a készülék ki van-e kapcsolva.
- A készüléket 8 év feletti gyermekek illetve csökkent fizikai, érzékszervi, vagy szellemi képességű, vagy tapasztalattal és gyakorlattal nem rendelkező személyek csak olyan, a biztonságukért felelős személy felügyelete és irányítása alatt használhatják, aki ismeri annak veszélyeit és biztonságos kezelését. Gyerekek a készülékkel nem játszhatnak. A készülék tisztítását és karbantartását gyerekek - felügyelet nélkül- nem végezhetik. A berendezést és annak vezetékeit tartsa távol a 8 évesnél kisebb gyerekektől.
- **Úgy kell a készüléket üzembe helyezni, hogy a csatlakozódugó kihúzásával, vagy valamilyen megszakító beiktatásával könnyen le lehessen választani a hálózatról.**

- Ha a hálózati kábel sérült, akkor a gyártónak, hivatalos szervizének vagy hasonló képzettségű szakembernek kell kicserélnie a baleset elkerülése végett!
- Tilos a mikrohullámú sütőt villany- vagy gáztűzhely közelében használni!
- Ez a sütő csak pulton történő használatra alkalmas. Nem beépített használatra vagy szekrénybe történő beépítésre készült.
- A mikrohullámú sütőt sík és stabil felületre kell helyezni a padlószinttől 85 cm-es magasságban, a sütő hátsó része pedig a hátsó fal közelében helyezkedjen el. Ha a sütő egyik oldala közvetlenül fal mellett helyezkedik el, a másik oldalt és a sütő tetejét nem szabad elzárni. Biztosítson legalább 15 cm szabad helyet a sütő felett.
- Amikor az ételt műanyag- vagy papíredényben melegíti, folyamatosan tartsa figyelemmel a sütőt, mivel az ilyen edény meggyulladhat, ha túlhevül.
- Ha a sütőben füst vagy tűz keletkezik, fordítsa vissza az időzítő tárcsát nulla helyzetbe, és hagyja zárva az ajtót, hogy elfojtsa a lángokat. Húzza ki a tápkábelt, vagy kapcsolja ki az áramot a biztosítéknál, vagy a megszakítópanelnél.

- Ezt a készüléket háztartási célú és hasonló használatra tervezték, mint például:
 - boltok alkalmazotti konyhája, irodák és egyéb munkaterületek;
 - vidéki házak;
 - hotelek és szállók és egyéb lakókörnyezet vendégei számára;
 - panzió típusú környezetek.
- Tilos nyers tojást és kemény tojást főzni MIKROHULLÁMÚ üzemmódban! A tojásban nyomás keletkezik, és szétrobbanhat, még a melegítés befejezése után is.
- Rendszeres időközönként tisztítsa meg a mikrohullámú sütő belső terét, az ajtó tömítést és környékét! Ha a sütő falára, az ajtó szigetelésére és az ajtó szigetelése körüli területekre étel vagy folyadék tapad, törölje le nedves ruhával. Ha nagyon elszennyeződik, enyhe mosószert lehet használni. Durva vagy koptató hatású mosószert nem ajánlatos használni.
- **NE HASZNÁLJON A KERESKEDELEMBEN KAPHATÓ SÜTŐTISZTÍTÓT ERRE A CÉLRA!**
- A GRILL vagy a KOMBINÁLT üzemmód használata során egyes ételeknél elkerülhetetlen, hogy zsír fröccsenjen a sütő falára. Ha nem tisztítják meg időnként a készüléket, lehetséges, hogy használat közben „füstölni” kezd.

- Ha a mikrohullámú sütőt nem tartják tiszta állapotban, a felületek állapota sérülhet, ami lerövidítheti a készülék élettartamát, veszélyes helyzetekhez vezethet.
- Gőztisztítót nem szabad használni!
- Az ajtóüveg tisztítására ne használjon durva, koptató hatású tisztítószeret, vagy éles fém kaparóeszközt, mert megkarcolhatja a felületet és emiatt az üveg megrepedezhet!
- Mivel GRILL és KOMBINÁLT üzemmódban a sütő külső felületei – ideértve a szekrény szellőző nyílásait és a sütő ajtaját – felforrósodnak, legyen óvatos a sütő ajtajának nyitása és becsukása során, valamint az ételek vagy tartozékok behelyezése és kivétele során.
- A készülék nem arra készült, hogy külső időzítővel, vagy különálló távirányító rendszerrel működtessék.
- Csak olyan eszközöket, edényeket használjon, amelyek alkalmasak mikrohullámú sütőben történő használatra.

- A mikrohullámú sütőt kizárólag ételek és italok melegítésére tervezték. Óvatosan járjon el alacsony nedvességtartalmú ételek, pl.: kenyerek, csokoládé, kekszek és tészták melegítésekor. Ezek könnyen megéghetnek, kiszáradhatnak vagy meggyulladhatnak, ha túl sokáig melegítik azokat. Nem ajánlott alacsony nedvességtartalmú ételek, pl.: popcorn vagy pászka melegítése. Ételek, újságpapír vagy ruházat szárítása, melegítőpárna, papucs, szivacs, törlőruha, terápiás liszteszák, melegvizes palack és hasonló tárgyak hevítése sérülés, gyulladás vagy tűz kockázatával jár.
- A lámpát a gyártó által kiképzett szakembernek kell kicserélnie! NE próbálkozzon a sütő külső burkolatának eltávolításával!
- Fém edényeket és fémszegélyt tartalmazó tárgyokat nem szabad mikrohullámú üzemmódban használni. Ez ugyanis szikrázáshoz vezet.

Tartalom

Telepítés és csatlakoztatás.....	8
A sütő elhelyezése.....	8
Fontos biztonsági utasítások.....	9
A sütő alkatrészei.....	14
Kezelőlap.....	15
Mikrohullámú főzés és kiolvasztás.....	16
Grillezés.....	18
Kombinált főzés.....	19
Kérdések és válaszok.....	20
A sütő karbantartása.....	21
Műszaki adatok.....	22

Köszönjük, hogy megvásárolta ezt a Panasonic készüléket.

Panasonic Corporation Osaka, Japán
Importőr: Panasonic Marketing Europe GmbH
Panasonic Testing Centre,
Winsbergring 15, 22525 Hamburg, Németország

Telepítés és csatlakoztatás

Ellenőrizze mikrohullámú sütőjét

Csomagolja ki a sütőt, távolítsa el a csomagolást, és ellenőrizze, hogy nem láthatók-e sérülések a sütőn, pl. horpadások, törött ajtóreteszek vagy repedések az ajtón. Ha bármilyen sérülést észlel, azonnal értesítse a kereskedőt. Ne hozzon működésbe sérült mikrohullámú sütőt.

Földelési utasítások

■ Fontos!

A SZEMÉLYI BIZTONSÁG ÉRDEKÉBEN EZT A KÉSZÜLÉKET MEGFELELŐEN FÖDELNI KELL.

A sütő elhelyezése

Ez a sütő csak pulton történő használatra alkalmas. Nem beépített használatra vagy szekrénybe történő beépítésre készült.

1. Sík és stabil felületen helyezze el a sütőt, több, mint 85 cm magasságban a padló felett.
2. Úgy kell a készüléket üzembe helyezni, hogy a csatlakozódugó kihúzásával, vagy valamilyen megszakító beiktatásával könnyen le lehessen választani a hálózatról.
3. A megfelelő működés érdekében biztosítson elégséges légáramlást sütő számára.

Használat pulton:

Biztosítson legalább 15 cm szabad helyet a sütő felett, 10 cm-t mögötte, 5 cm-t egyik oldalon, és a másik oldalt hagyja szabadon, legalább 40 cm-t biztosítva.

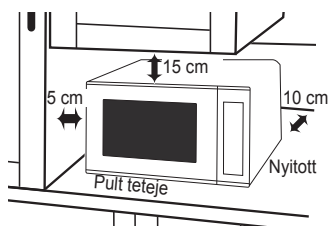

Ha a hálózati konnektor nincs földelve, a vásárló személyes felelőssége, hogy megfelelően földelt hálózati aljzatra cseréltesse azt.

Üzemi feszültség

A feszültségnek meg kell felelnie a sütőn található címkén feltüntetett értéknek. Ha a megadottnál magasabb feszültséget használ, az tűzhöz vagy egyéb károkhoz vezethet.

4. Tilos a mikrohullámú sütőt villany- vagy gáztűzhely közelében használni!
5. A tápkábel nem érhet hozzá a sütő külső burkolatához. Tartsa távol a kábelt forró felületektől. Ne hagyja a kábelt az asztal vagy a pult széléről lelógni. Ne merítse a kábelt, a csatlakozót vagy a sütőt vízbe.
6. A lábakat nem szabad eltávolítani.
7. Ezt a készüléket háztartási célú és hasonló használatra tervezték, mint például:
 - boltok alkalmazotti konyhája, irodák és egyéb munkaterületek;
 - vidéki házak;
 - hotelek és szállók és egyéb lakókörnyezet vendégei számára;
 - panzió típusú környezetek.Ne használja szabadterén.
8. Ne használja a sütőt nedves környezetben.

9. Ne tömítse el a szellőzőnyílásokat. Ha ezek a nyílások működés közben elzáródnak, a sütő túlmelegedhet. Ebben az esetben a sütőt biztonsági hőkapcsoló védi, és a készülék csak a lehűlés után kapcsol be újra.
10. A készülék nem arra készült, hogy külső időzítővel, vagy különálló távirányító rendszerrel működtessék.

Fontos biztonsági utasítások

1. Az ajtó szigetelését és a szigetelés körülötti területet nedves ruhával meg kell tisztítani. A készüléken ellenőrizni kell az ajtó szigetelésének és környékének épségét, és ha ezek a területek megsérültek, a készüléket nem szabad addig használni, amíg egy a gyártó által képzett szakember ki nem javította.
2. Ne próbálkozzon az ajtónak, a kezelőlap burkolatának, a biztonsági zárszerkezet kapcsolójának, vagy a sütő más részeinek javításával vagy módosításával. Ne távolítsa el a külső panelt a sütőről, mivel az védelmet biztosít a mikrohullámú energia ellen. **A javításokat szakképzett szerelővel kell végezteni.**
3. Ne működtesse ezt a készüléket, ha a KÁBEL VAGY A CSATLAKOZÓ megsérült, ha a készülék nem működik megfelelően, vagy ha megsérült, leejtették. A gyártó által képzett szakembereken kívül más személyek számára a javítás elvégzése veszélyes.
4. Ha megsérült a tápkábel, akkor a balesetek elkerülése érdekében a gyártónak, a gyártó hivatalos szervizének, vagy egy hasonlóan képzett személynek kell azt kicserélnie.
5. Nem szabad folyadékot és más ételt lezárt tartóedényben melegíteni, mert felrobbanhat!
6. A készüléket 8 év feletti gyermekek illetve csökkent fizikai, érzékszervi, vagy szellemi képességű, vagy tapasztalattal és gyakorlattal nem rendelkező személyek csak olyan, a biztonságukért felelős személy felügyelete és irányítása alatt használhatják, aki ismeri annak veszélyeit és biztonságos kezelését. Gyerekek a készülékkel nem játszhatnak. A készülék tisztítását és karbantartását gyerekek - felügyelet nélkül - nem végezhetik. A berendezést és annak vezetékeit tartsa távol a 8 évesnél kisebb gyerekektől.

Fontos biztonsági utasítások

Használat előtt

- **KOMBINÁLT** vagy **GRILL** üzemmód első használata előtt működtesse a sütőt étel és kiegészítők nélkül (beleértve az üvegtálcát és görgőgyűrűt) **GRILL** üzemmódban 5 percig. Ezáltal a rozsdásodás megelőzésére használt olaj elpárolog. Ez az egyetlen alkalom, amikor az sütőt üresen szabad működtetni.

A sütő használata

- Ne használja a sütőt semmilyen más célra, csak étel készítésére. Ezt a sütőt speciálisan étel melegítésére és főzésére tervezték. Ne használja a sütőt vegyi anyagok vagy egyéb, nem ehető termékek melegítésére.
- Használatuk előtt ellenőrizze, hogy az eszközök/edények alkalmasak-e mikrohullámú sütőben történő használatra.
- Amikor a sütő használaton kívül van, ne tároljon benne semmit, mivel a sütőt akár véletlenül is bekapcsolhatja.
- Ez a készülék nem működtethető a **MIKROHULLÁMÚ** vagy **KOMBINÁLT** üzemmódban, **HA NINCSEN ÉTEL A SÜTŐBEN**. Az ilyen működtetés károsíthatja a készüléket.
- Ha a sütőben füst vagy tűz keletkezik, fordítsa vissza az időzítő tárcsát nulla helyzetbe, és hagyja zárva az ajtót, hogy elfojtsa a lángokat. Húzza ki a tápkábelt, vagy kapcsolja ki az áramot a biztosítéknál, vagy a megszakítópanelnél.

Melegítő üzemmód

-  Figyelmeztetés! Forró felületek
Mivel **GRILL** és **KOMBINÁLT** üzemmódban a sütő külső felületei – ideértve a szekrény szellőző nyílásait és a sütő ajtaját – felforrósodnak, legyen óvatos a sütő ajtajának nyitása és becsukása során, valamint az ételek vagy tartozékok behelyezése és kivétele során.
- A sütő két fűtőelemmel rendelkezik a sütő felső részében. A **KOMBINÁLT** és **GRILL** üzemmód használata után ezek a felületek igen forróak. Vigyázzon, ne érjen a sütő belsejében található fűtőelemekhez.
Megjegyzés: E főzési módok használata közben és után a sütő kiegészítői felforrósodnak.

Ventilátor működése

- A sütő használata után a ventilátor még egy pár percig forog, hogy lehűtse az elektronikus alkatrészeket. Ez normális jelenség és kiveheti az ételt akkor is, ha a ventilátor még működik. Ez idő alatt továbbra is használhatja a sütőt.

Sütővilágítás

- Amikor ki kell cserélni a sütővilágítást, kérjük, forduljon a kereskedőhöz.

Kiegészítők

- A sütő különböző kiegészítőkkal kerül kiszállításra. Mindig tartsa be a kiegészítők használatára vonatkozó utasításokat.

Üvegtálca

- Ne kapcsolja be a sütőt, ha a görgőgyűrű és az üvegtálca nincs a helyén.
- Soha ne használjon más típusú üvegtálcát, mint a kifejezetten ehhez a sütőhöz tervezett típust.
- Ha az üvegtálca felforrósodott, hagyja lehűlni, mielőtt tisztítaná, vagy vízbe merítené.
- Az üvegtálca mindkét irányban foroghat.
- Ha az üvegtálcán lévő étel, vagy edény a sütő falához ér, és akadályozza a tálca forgását, a tálca automatikusan az ellenkező irányba kezd forogni. Ez normális jelenség.
- Ne főzzön ételeket közvetlenül az üvegtálcán. Mindig helyezze az ételt mikrohullámú sütőbe való edénybe.

Görgőgyűrű

- A görgőgyűrűt és a sütő alját rendszeresen tisztítani kell a zajos működés és az ételmaradékok lerakódásának megelőzése érdekében.
- A görgőgyűrűt mindig az üvegtálcával együtt kell használni a főzés során.

Rácsos állvány

- A rácsos állvány kis edényekben történő pirításhoz használható, és elősegíti a megfelelő hőáramlást.
- Ne tegyen semmilyen fém edényt közvetlenül a rácsos állványra KOMBINÁLT üzemmódban.
- Ne használja a rácsos állványt, ha csak a MIKROHULLÁMÚ üzemmód van beállítva.

Főzési idő

- A főzési idő az étel állapotától, hőmérsékletétől, mennyiségétől és az edény típusától függ.
- A minimális főzési idővel kezdje, hogy megelőzze a túlfőzést. Ha az étel nem főtt meg kellőképpen, még mindig főzheti egy kicsit tovább.

■ Fontos!

Ha túllépi a megadott főzési időt, az étel tönkremehet, rendkívüli esetben akár meg is gyulladhat, ami a sütő belsejének károsodásához vezethet.

Fontos biztonsági utasítások

Kis mennyiségű étel

- A kis mennyiségű vagy alacsony nedvességtartalmú ételek odaéghetnek, kiszáradhatnak vagy meggyulladhatnak, ha túl sokáig főzi őket. Ha a sütő belsejében meggyulladna valami, tartsa csukva a sütő ajtaját, kapcsolja ki a sütőt és húzza ki a csatlakozódugót a hálózati aljzatból.

Alacsony nedvességtartalmú ételek

- A mikrohullámú sütőt kizárólag ételek és italok melegítésére tervezték. Óvatosan járjon el alacsony nedvességtartalmú ételek, pl.: kenyerek, csokoládé, kekszek és tészták melegítésekor. Ezek könnyen megéghetnek, kiszáradhatnak vagy meggyulladhatnak, ha túl sokáig melegítik azokat. Nem ajánlott alacsony nedvességtartalmú ételek, pl.: popcorn vagy pászka melegítése. Ételek, újságpapír vagy ruházat szárítása, melegítőpárna, papucs, szivacs, törülőruha, terápiás liszteszsák, melegvízes palack és hasonló tárgyak hevítése sérülés, gyulladás vagy tűz kockázatával jár.

Tojás

- Tilos nyers tojást és kemény tojást főzni MIKROHULLÁMÚ üzemmódban! A tojásban nyomás keletkezik, és szétrobbanhat, még a melegítés befejezése után is.

A felület átszúrása

- A nem porózus felületű ételek, például a burgonya, tojássárgája vagy virsli esetén át kell szűrni a felületüket a MIKROHULLÁMÚ főzés előtt, hogy elkerülje felrobbanásukat.

Hűshőmérő

- Csak akkor használjon hűshőmérőt a sülték és szárnyasok sütési fokának ellenőrzésére, ha a húst már kivette a sütőből. Ne használjon hagyományos hűshőmérőt a mikrohullámú sütőben, mivel az szikrázást okozhat.

Folyadékok

- Folyadékok, pl. leves, szószok, vagy italok melegítése során a mikrohullámú sütőben a folyadékok felmelegedhetnek a forráspontonra, anélkül, hogy ezt buborékképződés jelezné. Ez a forró folyadék hirtelen kifutásához vezethet.

Ennek megakadályozására a következő intézkedéseket javasoljuk:

- a Kerülje az egyenes falú, szűk nyakú edények használatát.
- b Ne melegítse túl a folyadékokat.
- c Keverje meg a folyadékot, mielőtt az edényt a sütőbe helyezné, majd keverje meg ismét a főzési idő felénél.
- d Melegítés után hagyja az edényt rövid ideig állni a sütőben, majd keverje meg ismét, mielőtt óvatosan kivenné a sütőből.

Papír/műanyag

- Amikor az ételt műanyag- vagy papíredényben melegíti, folyamatosan tartsa figyelemmel a sütőt, mivel az ilyen edény meggyulladhat, ha túlhevül.
- Ne használjon újrahasznosított papírtermékeket (pl. konyhai papírtörölő tekerccset), csak ha a papírterméken fel van tüntetve, hogy biztonságosan használható mikrohullámú sütőben. Az újrahasznosított papírtermékek tartalmazhatnak olyan szennyeződések, amelyek használat közben szikrákat és/vagy tüzet okozhatnak.
- Távolítsa el a sütőzacskókról a záró drótokat, mielőtt a sütőbe helyezné a zacskókat.

Edények/fólia

- Ne melegítsen zárt konzervdobozokat vagy palackokat, mert felrobbanhatnak.
- Fém edényeket és fémszegélyt tartalmazó tányérokat nem szabad mikrohullámú üzemmódban használni. Ez ugyanis szikrázáshoz vezet.

Etetőüvegek / bébiételes üvegek

- Az etetőüvegek és bébiételes üvegek tetejét és a cumit vagy a fedelet le kell szedni, mielőtt a sütőbe rakná.
- Az etetőüvegek és bébiételes üvegek tartalmát fel kell rázni, vagy meg kell keverni.
- A fogyasztás előtt ellenőrizni kell a hőmérsékletet az égési sérülések elkerülése érdekében.

A sütő alkatrészei

1. Ajtónyitó gomb

Nyomja meg az ajtó kinyitásához. Az ajtó főzés közbeni kinyitása leállítja a főzési folyamatot a program törlése nélkül. A főzés folytatódik, amint bezárja az ajtót. A főzési program során bármikor biztonságos az ajtó kinyitása és nem áll fenn a mikrohullámú sugárzás veszélye.

2. Sütőablak

3. Szellőzőnyílások

4. Mikrohullám beléptetési pont (Ne távolítsa el.)

5. Külső szellőzőnyílások

6. Kezelőlap

7. Tápkábel

8. Csatlakozódugó

9. Üvegtálca

10. Görgőgyűrű

11. Grill elemek

12. Rácsos állvány

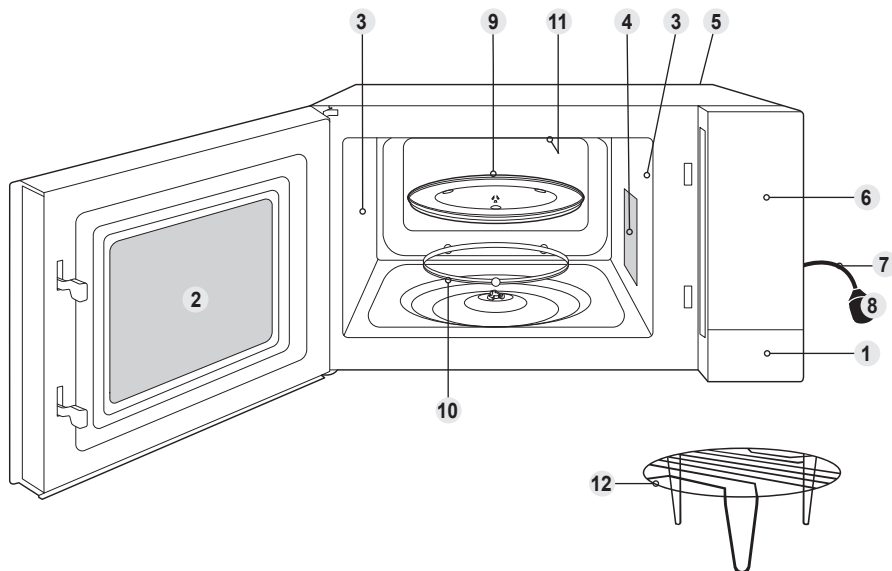

Azonosító és figyelmeztető címkék találhatóak a sütőn.

■ MEGJEGYZÉS:

Az ábra csak a szemléltetést szolgálja.

Kezelőlap

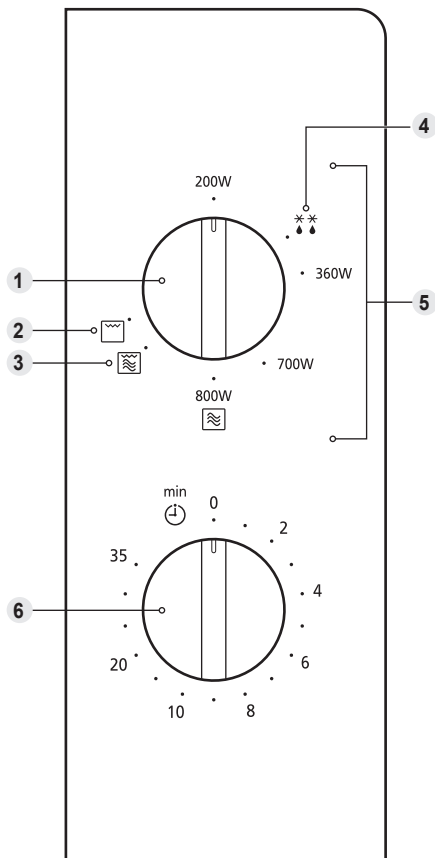

1 Főzési üzemmód választó tárcsa

2 Grill beállítás

3 Kombinált beállítás

4 Kiolvasztási teljesítmény

5 Mikrohullámú teljesítmény

6 Időzítő tárcsa

- A kezelőlap kialakítása eltérő lehet, de a kifejezések és a működés azonosak.

Mikrohullámú főzés és kiolvasztás

A sütő használatakor az üvegtálcának mindig a helyén kell lennie.

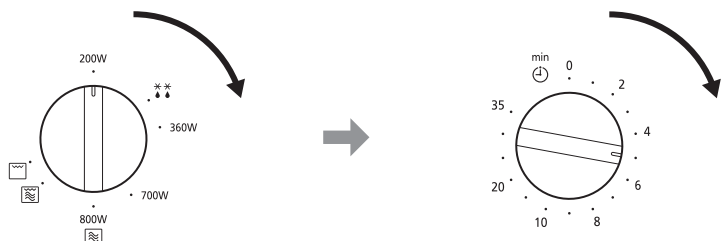

Állítsa be a kívánt teljesítményt a tárcsa elfordításával.

Állítsa be a főzési időt a tárcsa elfordításával. Rövid főzési idők esetén fordítsa a tárcsát 5 perc utánra, azután állítsa be a szükséges időre.

Teljesítmény	Mikrohullám
Magas	800 W
Közepes	700 W
Alacsony	360 W
Kiolvasztás **	270 W
Melegítés	200 W

■ MEGJEGYZÉS:

1. Ha az ajtó már zárva van, a főzés/kiolvasztás azonnal elkezdődik.
2. Ha a főzés alatt ellenőrizni kívánja az ételt, egyszerűen nyissa ki az ajtót. A sütő automatikusan megállítja a főzést. A főzés folytatásához csukja be az ajtót.
3. A főzés megállításához fordítsa az időzítő tárcsát a nulla helyzetbe. A főzési idő a főzési ciklus során bármikor visszaállítható az időzítő tárcsa elfordításával.
4. Amikor a főzés befejeződése után az ételt kiveszi a sütőből, ellenőrizze, hogy az időzítő tárcsa a nulla helyzetben van-e.
5. Körülbelül a kiolvasztási idő felénél fordítsa meg az ételt, távolítsa el a kiolvadt részeket/ételt.
6. Legfeljebb 2000 ml űrtartalmú serpenyő használata ajánlott.
7. 25 cm-nél (a fogantyúval együtt) keskenyebb serpenyőt használjon, hogy elkerülje a sütő oldalfalával való érintkezést.
8. Óvatosan vegye ki a serpenyőt a sütőből, nehogy az előlap felső oldalához érjen. Használhat műanyag fóliát a serpenyő lefedésére.

Kiolvasztási útmutató

ÁLLÁSI IDŐK

Egyszemélyes ételadagokat közvetlenül a kiolvasztás után is meg lehet főzni. A nagyobb ételadagoknál természetes, hogy középen még fagyottak. Főzés előtt ezeket hagyja legalább egy óráig állni. Ez alatt az idő alatt a hőmérséklet eloszlása egyenletessé válik, és az étel a hővezetés által kiolvad. **MEGJEGYZÉS:** Ha az ételt nem főzi meg azonnal, tárolja hűtőszekrényben. Soha ne fagyasszon újra ételt anélkül, hogy előbb ne főzné meg.

DARÁLT, VAGY SZELETELT HÚS ÉS TENGER GYÜMÖLCSEI



Mivel ezeknek az ételeknek a külseje hamar kiolvad, a darabokat szükséges elválasztani egymástól, és kiolvasztás közben gyakran szét kell választani a tömböket, és eltávolítani őket, amint kiolvadtak.

KIS ADAG ÉTELEK



A hússzeleteket és csirkedarabokat a lehető leghamarabb el kell különíteni egymástól, hogy végig egyenletesen olvadjanak ki. A zsíros részek és a végek hamarabb olvadnak ki. Tegye ezeket a forgótányér közepére.

KENYÉR

A kenyérnek állási időre van szüksége, hogy a közepe kiolvadjon. Az állási idő lerövidíthető, ha a szeleteket elválasztja, a zsemliket és cipókat pedig félbevágja.

Grillezés

A GRILL üzemmód kifejezetten alkalmas ízletes húskok, sztékszeletek, kebabok, kolbászok és csirkekarabok esetén. Alkalmas még melegszendvicsek és csöben sült ételek készítésére.

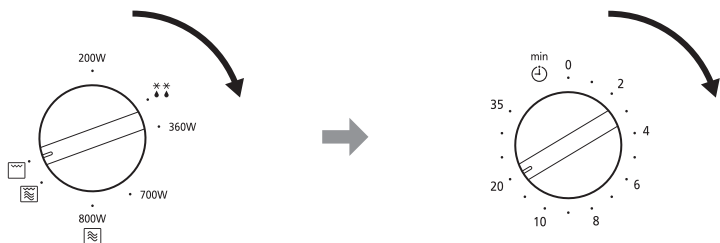

Állítsa be a Grill üzemmódot a tárcsa elfordításával.

Állítsa be a főzési időt a tárcsa elfordításával. Rövid főzési idők esetén fordítsa a tárcsát 5 perc utánra, azután állítsa be a szükséges időre. Ha az ajtó már zárva van, a főzés azonnal elkezdődik.

■ MEGJEGYZÉS:

1. Helyezze az ételt az üvegtálcán lévő rácsos állványra. Helyezzen alá hőálló tányért a zsír és a cseppek felfogásához.
2. Ne fedje be az ételeket grillezéskor.
3. NE melegítse elő a sütőt.
4. A GRILL üzemmód esetén nem lép fel mikrohullámú teljesítmény.
5. A legtöbb ételt meg kell fordítani a főzési idő felénél. Az ételek megfordításakor nyissa ki az ajtót, és ÓVATOSAN vegye ki kesztyűvel a rácsos állványt.
6. Fordítás után tegye vissza az ételt a sütőbe és zárja be az ajtót. A főzés automatikusan újraindul. Az étel ellenőrzése végett bármikor biztonságos a sütő ajtajának kinyitása, mivel ez grill üzemmódban.
7. A grill elemek főzés közben felizzanak és kialszanak - ez normális jelenség.
8. NE érjen a sütő belsejének tetején található fűtőelemekhez, amíg a belső rész forró. A fűtőelem még mindig forró lehet.
9. GRILL üzemmód használata után a készülék egy ideig nem működik, hogy megakadályozza a túlmelegedést.
10. Lásd a 6-8. megjegyzéseket a(z) 16. oldalon a serpenyő használatával kapcsolatosan.

■ FIGYELMEZTETÉS!

A rácsos állványt mindig úgy kell használni, hogy az üvegtálcát a helyén van. A rácsos állványt úgy vegye ki a sütőből, hogy erősen megfogja az állványt és a hőálló edényt. A kiegészítők kivételénél használjon kesztyűt. A fellépő magas hőmérsékletek miatt ne érintse meg az ajtó és a sütő külső ablakát és a belső fém részeket az ételek behelyezésekor és kivételekor.

Kombinált főzés

KOMBINÁLT üzemmódban történő főzéskor a MIKROHULLÁMÚ teljesítmény gyorsan főzi az ételt, míg a GRILL üzemmód hagyományos sütést és pirítást nyújt.

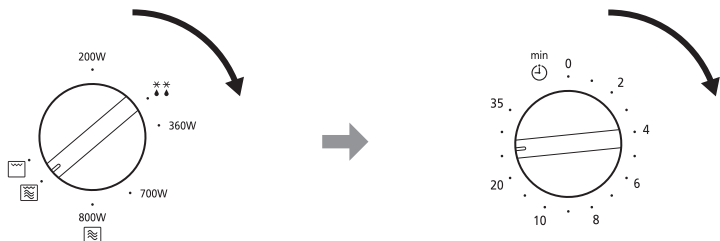

Állítsa be a Kombinált üzemmódot a tárcsa elfordításával.

Állítsa be a főzési időt a tárcsa elfordításával. Rövid főzési idők esetén fordítsa a tárcsát 5 perc utánra, azután állítsa be a szükséges időre. Ha az ajtó már zárva van, a főzés azonnal elkezdődik.

■ MEGJEGYZÉS:

1. Főzés során az üvegtálca berezeghet. Ez nem befolyásolja a főzési teljesítményt.
2. A rácsos állvány használható KOMBINÁLT és GRILL üzemmódban. Ne használjon olyan fém kiegészítőt, amelyet nem a sütőhöz kapott. Helyezzen alá hőálló tányért a zsír és a cseppek felfogásához.
3. A rácsos állványt csak az előírások szerint használja. NE használja az állványt, ha a sütőben 200 grammnál kevesebb étel van, vagy ha kézi programot alkalmaz. Kis mennyiségek esetén ne főzzön KOMBINÁLT üzemmódban, hanem használja a GRILL vagy a CSAK MIKROHULLÁMÚ üzemmódot a legjobb eredmény elérése érdekében.
4. Ne fedje be az ételleket a KOMBINÁLT üzemmód használatakor.
5. NE melegítse elő a sütőt KOMBINÁLT üzemmódban.
6. Nem megfelelő súlyú étel használatakor megsérülhet a rácsos állvány, vagy ha fém edényt használ, szikrázás léphet fel. A szikrázás villanó kék fényként jelenik meg a sütőben. Ha ezt tapasztalja, azonnal állítsa le a sütőt.
7. Néhány ételt a rácsos állvány használata nélkül kell KOMBINÁLT üzemmódban használnia, ilyenek pl. a sülték, csőben sülték, sütemények és a pudingok. Az ételt hőálló, nem fémből készült edénybe kell tenni, és közvetlenül az üvegtálcára kell helyezni.
8. NE használjon műanyag MIKROHULLÁMÚ edényeket KOMBINÁLT programokhoz (kivéve, ha kifejezetten használható KOMBINÁLT főzéshez). Az edényeknek tűniük kell a felső grill által kibocsátott hő - hőálló üveg vagy kerámia edények ideálisak.
9. NE használja a fémből vagy bádorgból készült edényeit, mivel a mikrohullám nem tudja egyenesen átjárni az ételt.
10. Lásd a 6-8. megjegyzéseket a(z) 16. oldalon a serpenyő használatával kapcsolatosan.

■ FIGYELMEZTETÉS!

A rácsos állványt mindig úgy kell használni, hogy az üvegtálca a helyén van. A rácsos állványt úgy vegye ki a sütőből, hogy erősen megfogja az állványt és a hőálló edényt. A kiegészítők kivételénél használjon kesztyűt. A fellépő magas hőmérsékletek miatt ne érintse meg az ajtó és a sütő külső ablakát és a belső fém részeket az ételek behelyezésekor és kivételekor.

Kérdések és válaszok

K: Miért nem kapcsol be a sütőm?

V: Ha a sütő nem kapcsol be, ellenőrizze az alábbiakat:

1. Megfelelően van bedugva a sütő?
Húzza ki a csatlakozódugót a konnektorból, várjon 10 másodpercet, majd dugja be újra.
2. Ellenőrizze a megszakítót és a biztosítékot.
Állítsa vissza a megszakítót, vagy cserélje ki a biztosítékot, ha bekapcsolt, vagy kiégett.
3. Ha a megszakító vagy a biztosíték rendben van, dugjon egy másik készüléket a konnektorba. Ha a másik készülék működik, a probléma valószínűleg a sütővel van. Ha a másik készülék nem működik, valószínűleg a konnektorral van probléma.
Ha úgy tűnik, hogy a sütővel van probléma, lépjen kapcsolatba a hivatalos márkaszervizzel.

K: A sütő interferenciát okoz a TV készülékemmel. Normális ez?

V: Bizonyos fokú rádió és TV interferencia előfordulhat, amikor a sütővel főz. Ez az interferencia hasonló a kis berendezések, például mixerek, porszívók, hajszárítók stb. okozta interferenciához. Nem jelenti azt, hogy bármilyen probléma lenne a sütővel.

K: Időnként meleg levegő jön a sütő szellőzőnyílásaiból. Miért?

V: A melegített étel által leadott hő felmelegíti a levegőt a sütő belsejében. Ez a meleg levegő a szellőzés következtében távozik a sütőből. A levegőben nincsenek mikrohullámok. A sütő szellőzőnyílásait soha nem szabad letakarni főzés közben.

K: Használhatok hagyományos sütőkhöz való hőmérőt a sütőben?

V: Csak akkor, amikor a GRILL üzemmódot használja. A bizonyos hőmérőkben megtalálható fém szikrázást okozhat a sütőben, ezért nem szabad használni hőmérőt a MIKROHULLÁMÚ és KOMBINÁLT főzési üzemmódokban.

K: Búgó és kattogó hangokat ad ki a sütő, amikor KOMBINÁLT üzemmódban használom. Mi okozza ezeket a zajokat?

V: Ezek a hangok akkor fordulnak elő, amikor a sütő automatikusan átvált MIKROHULLÁMÚ üzemmódról GRILL üzemmódra a KOMBINÁLT beállítás megvalósításához. Ez normális jelenség.

K: A sütőből szag árad és füst keletkezik a KOMBINÁLT és GRILL üzemmód használatakor. Miért?

V: Többszöri használat után ajánlott a sütő tisztítása, majd a sütő működtetése étel, üvegtálca, görgőgyűrű nélkül GRILL üzemmódban 5 percig. Ez elpárologtat minden ételmaradékot, maradványt vagy olajat, amely a szagot és/vagy füstöt okozhatta.

A sütő karbantartása

1. A sütőt ki kell húzni a tisztítás előtt.
2. Rendszeres időközönként tisztítsa meg a mikrohullámú sütő belső terét, az ajtótomítést és környékét! Ha a sütő falára, az ajtó szigetelésére és az ajtó szigetelése körüli területekre étel vagy folyadék tapad, törölje le nedves ruhával. Ha nagyon elszennyeződik, enyhe mosószert lehet használni. Durva vagy koptató hatású mosószert nem ajánlatos használni. Kerülje a belső fal jobb oldali részén található mikrohullám beléptetési pont tisztítását.
NE HASZNÁLJON A KERESKEDELEMBEN KAPHATÓ SÜTŐTISZÍTÓT ERRE A CÉLRA!
3. Az ajtóüveg tisztítására ne használjon durva, koptató hatású tisztítószert, vagy éles fém kaparóeszközt, mert megkarcolhatja a felületet és emiatt az üveg megrepedezhet!
4. A sütő külső felszínét nedves ruhával kell tisztítani. A sütő belsejében lévő alkatrészek sérülésének elkerülése érdekében víznek nem szabad a szellőzőnyílásokon keresztül bejutnia.
5. Ha a Kezelőlap elszennyeződik, tisztítsa meg egy puha ruhával. Ne használjon erős mosószert vagy súrolószert a Kezelőlapon. A Kezelőlap tisztítása során hagyja nyitva a sütő ajtaját, hogy megelőzze a sütő véletlen bekapcsolását. Tisztítás után ne feledje az Időzítő tárcsát nulla helyzetbe visszafordítani.
6. Ha pára gyülemlik fel belül, vagy a sütő ajtajának külsején, törölje le egy puha ruhával. Ez akkor fordulhat elő, ha a sütőt magas páratartalom mellett működteti, és nem jelenti a készülék meghibásodását.
7. Időnként szükséges az üvegtálcá eltávolítása tisztítás céljából. Mossa el a tálcát meleg szappanos vízben vagy mosogatógépben.
8. A görgőgyűrűt és a sütő belsejének az alját rendszeresen tisztítani kell a túlzott zaj elkerülése érdekében. Egyszerűen törölje tisztára a sütőtér alsó felületét alját enyhe mosószerral és meleg vízzel, majd törölje szárazra egy tiszta ruhával. A görgőgyűrűt enyhén szappanos vízben elmoshatja. Az ismételt használat során felgyülemlenek a főzés gőzei, de ez nincs hatással az ajtóter alsó felületére vagy a görgőgyűrű kerekére. Miután tisztítás céljából eltávolította a görgőgyűrűt a sütő alsó felületéről, ügyeljen arra, hogy a megfelelő helyzetben tegye vissza.
9. A GRILL vagy a KOMBINÁLT üzemmód használata során egyes ételeknél elkerülhetetlen, hogy zsír fröccsenjen a sütő falára. Ha nem tisztítják meg időnként a készüléket, lehetséges, hogy használat közben „füstölni” kezd.
10. Gőztisztítót nem szabad használni!
11. A sütőt csak szakképzett szerelőnek szabad javítania. A sütő karbantartásával és javításával kapcsolatban forduljon a legközelebbi hivatalos kereskedőhöz.
12. Ha a mikrohullámú sütőt nem tartják tiszta állapotban, a felületek állapota sérülhet, ami lerövidítheti a készülék élettartamát, veszélyes helyzetekhez vezethet.
13. Mindig tartsa tisztán a szellőzőnyílásokat. Ellenőrizze, hogy por, vagy más anyagok nem zárják-e el a sütő tetején, alján vagy hátoldalán található szellőzőnyílásokat. Ha a szellőzőnyílások elzáródnak, az túlmelegedést okozhat, ami károsítja a sütő működését, és esetleg veszélyes helyzetet eredményezhet.

Műszaki adatok

Tápellátás: **230 V, 50 Hz**

Teljesítményfelvétel:

Maximum; 1250 W

Mikrohullám; 1250 W

Grill; 1000 W

Teljesítményleadás:

Mikrohullám; 800 W (IEC-60705)

Grill fűtélem; 1000 W

Külső méretek:

440 mm (Sz) x 333 mm (Mé) x 258 mm (M)

Sütő belső méretei:

306 mm (Sz) x 305 mm (Mé) x 215 mm (M)

Teljes belső térfogat: **20 L**

Üvegtálca átmérő: **255 mm**

Működési frekvencia: **2450 MHz**

Nettó tömeg: **12 kg**

Zaj: **L_{WA} 63 dB**

A feltüntetett tömeg és méretek megközelítő értékek.

A műszaki jellemzők előzetes bejelentés nélkül megváltozhatnak.

Ez a termék olyan berendezés, amely megfelel az elektromágneses kompatibilitási zavarokra (EMC) vonatkozó EN 55011 európai szabványnak. E szabvány alapján ez a berendezés a 2. csoport B osztályába tartozik, és a szükséges határértékeken belül működik. A 2. csoport azt jelenti, hogy szándékosan keletkezik rádiófrekvenciás energia elektromágneses sugárzás formájában az étel felmelegítése céljából. A B osztály azt jelenti, hogy a termék a normál háztartási területeken használható.



Ártalmatlanítási információ elektromos és elektronikus eszközök felhasználói számára (privát háztartások)

Ez a szimbólum a terméken és/vagy a kíséző dokumentumokon azt jelenti, hogy a használt elektromos és elektronikus termékeket nem szabad az általános háztartási hulladékkal keverni.

A megfelelő kezelés, visszanyerés és újrahasznosítás érdekében kérjük, vigye ezeket a termékeket a kijelölt gyűjtőpontokra, ahol ingyenesen átveszik azokat.

Előfordulhat, hogy néhány országban egy hasonló új termék megvásárlása esetén vissza lehet vinni a terméket a helyi kereskedőnek.

Ennek a terméknek a megfelelő ártalmatlanítása segít megővni értékes erőforrásainkat és megakadályozni bármilyen esetleges negatív hatást az emberi egészségre és a környezetre, amely egyébként a nem megfelelő hulladékkezelésből származhat. Kérjük, lépjen kapcsolatba a helyi hatóságokkal a legközelebbi kijelölt gyűjtőpont további részleteit illetően.

A nemzeti jogszabályok szerint büntetés róható ki az ilyen hulladékok nem megfelelő ártalmatlanítása esetén.

Az Európai Unió üzleti felhasználói számára

Ha elektromos vagy elektronikus berendezést szeretne leselejtezni, kérjük, további információkért lépjen kapcsolatba a kereskedővel, illetve szállítóval.

Ártalmatlanítással kapcsolatos információk az Európai Unió kívüli országok esetében

Ez a szimbólum csak az Európai Unióban érvényes.

Ha le szeretné selejtezni ezt a terméket, kérjük, lépjen kapcsolatba a helyi hatóságokkal vagy a kereskedővel és érdeklődjön az ártalmatlanítás megfelelő módjáról.

- **INSTRUCȚIUNI DE SIGURANȚĂ IMPORTANTE:**
Înainte de utilizarea a acestui cuptor, vă rugăm să citiți cu atenție aceste instrucțiuni și măsuri de precauție și să le păstrați pentru consultare ulterioară.
- **ATENȚIE!** Elementele și zonele de etanșare a ușii trebuie curățite cu o cârpă umedă. Aparatul trebuie verificat să nu prezinte defecțiuni ale elementelor și zonelor de etanșare a ușii, și, dacă acestea sunt deteriorate, atunci aparatul nu trebuie pus în funcțiune până când nu a fost reparat de un tehnician de service, instruit de fabricant.
- **ATENȚIE!** Nu încercați să efectuați modificări, să reglați sau să reparați ușa, carcasa panoului de comandă, întrerupătoarele de blocare de siguranță, sau orice altă componentă a cuptorului. Nu îndepărtați panoul exterior al cuptorului ce oferă protecție împotriva expunerii la energia microundelor. Reparațiile trebuie efectuate doar de o persoană calificată pentru service.
- **ATENȚIE!** Lichidele și alte alimente nu trebuie încălzite în recipiente închise, deoarece pot exploda.
- **ATENȚIE!** Când încălziți lichide, cum sunt supele, sosurile și băuturile în cuptorul cu microunde, supraîncălzirea lichidului dincolo de temperatura sa de fierbere poate surveni fără a observa că fierb. Aceasta poate conduce la o revărsare subită a lichidului din recipientul care-l conține.
- **ATENȚIE!** Conținutul acestor biberoane sau recipiente cu alimente pentru copii trebuie amestecat sau agitat. Înainte de a fi consumate trebuie verificat ce temperatură au, pentru a evita arsurile.

- **ATENȚIE!** Aparatul și componentele sale accesibile se încing în timpul utilizării. Aveți grijă să evitați atingerea elementelor de încălzire din interiorul cuptorului. Copiii mai mici de 8 ani trebuie să fie ținuti la distanță, cu excepția cazului în care sunt atent supravegheați.
- **ATENȚIE!** Aparatul va fi deconectat de la sursa de alimentare în timpul service-ului și la înlocuirea componentelor. După scoaterea ștecărului de alimentare din priză, ștecărul trebuie să rămână vizibil pentru operatorul de service pentru ca acesta să poată evita reconectarea accidentală.
- **ATENȚIE!** Asigurați-vă că aparatul este oprit înainte de a înlocui becul pentru a evita posibilitatea de șoc electric.
- Acest aparat poate fi utilizat de copiii cu vârsta peste 8 ani și, de asemenea, de persoanele cu capacități fizice, senzoriale sau mentale reduse sau de cele fără experiență și cunoștințe dacă sunt supravegheate sau dacă au fost instruite în acest sens de către o persoană responsabilă de siguranța lor, în privința modului de utilizare în condiții de siguranță și a înțelegerii potențialelor pericole. Copiii nu se vor juca cu dispozitivul. Curățarea și întreținerea nu vor putea fi efectuate de către copiii nesupravegheați. Nu lăsați aparatul și cablul său de alimentare la îndemâna copiilor mai mici de 8 ani.

- Când cuptorul este instalat, trebuie să fie ușor de izolat de sursa de alimentare prin deconectarea de la priză sau acționarea unui întrerupător.
- Dacă este deteriorat cablul de alimentare, va trebui înlocuit de fabricant sau de reprezentantul său de service, ori de o persoană calificată similar, pentru a evita pericolul electrocutării.
- Nu amplasați cuptorul alături de o mașină de gătit electrică sau cu gaz.
- Acest cuptor este destinat exclusiv utilizării pe blatul de bucătărie. Nu este destinat utilizării încastrate sau utilizării în interiorul unui dulap de bucătărie.
- Cuptorul cu microunde trebuie așezat pe o suprafață plană și stabilă, la o distanță de 85 cm deasupra podelei, cu partea din spate a cuptorului poziționată în fața unui perete. Dacă într-o parte cuptorul se află pe aceeași linie cu un perete, partea opusă sau partea superioară nu trebuie blocată. Lăsați un spațiu de 15 cm deasupra cuptorului.
- Când încălziți alimentele în recipiente din hârtie sau material plastic, mențineți cuptorul sub supraveghere, deoarece aceste tipuri de ambalaj se pot aprinde dacă sunt supraîncălzite.

- În cazul în care cuptorul emite fum sau ia foc în interior, răsuçiți selectorul rotativ al temporizatorului în poziția zero și lăsați ușa închisă pentru a stinge flăcările. Scoateți ștecherul din priză sau întrerupeți alimentarea cu energie electrică de la siguranța electrică sau de la întrerupător.
- Acest aparat este destinat utilizării în mediul casnic și în aplicații similare, cum ar fi:
 - bucătăriile pentru personal din magazine, birouri și alte medii profesionale;
 - ferme;
 - de către clienții hotelurilor, motelurilor și în alte medii rezidențiale;
 - în medii de tip cazare cu mic-dejun.
- Nu utilizați funcția MICROWAVE pentru ouăle cu coajă sau tari fierte întregi. Se poate forma presiune din cauza căreia ouăle pot exploda, chiar dacă operația de încălzire cu microunde a încetat.
- Curățiți cu regularitate interiorul cuptorului, garniturile și zonele de etanșare ale ușii. Când petele de mâncare sau lichidele vărsate aderă la pereții cuptorului, curățiți garniturile și zonele de etanșare ale ușii cu o cârpă umedă. În cazul în care devin foarte murdare poate fi utilizat un detergent slab. Nu se recomandă utilizarea unui detergent puternic sau a unor substanțe abrazive.
- **NU FOLOSIȚI SUBSTANȚE COMERCIALE DE CURĂȚIRE.**

- Când utilizați modul GRIL sau COMBINAT, unele alimente vor stropi, inevitabil, cu grăsime pe pereții cuptorului. Dacă cuptorul nu este curățat regulat, poate să înceapă “să scoată fum” în timpul funcționării.
- Dacă nu mențineți cuptorul curat, aceasta i-ar putea deteriora suprafețele, fapt care poate afecta negativ durata de viață a aparatului și, eventual, provoca o situație periculoasă.
- Nu utilizați aparate de curățat cu aburi.
- Nu folosiți detergenți puternici, substanțe abrazive de curățat sau bureți din metal la curățirea ușii cuptorului, deoarece îi pot zgâria suprafața, iar acest lucru poate conduce la spargerea sticlei.
- Suprafețele exterioare ale cuptorului, inclusiv orificiile de ventilare ale carcasei și ușa cuptorului devin fierbinți în timpul utilizării COMBinate și GRIL, aveți grijă când deschideți sau închideți ușa și când introduceți alimente sau accesorii.
- Acest aparat nu este destinat să funcționeze prin intermediul unui temporizator exterior sau al unui sistem separat de comandă la distanță.
- Folosiți numai obiecte care pot fi utilizate în cuptoarele cu microunde.

- Cuptorul cu microunde este destinat exclusiv încălzirii alimentelor sau băuturilor. Aveți grijă când încălziți alimente cu nivel de umiditate scăzut, de ex. produse de panificație, ciocolată, biscuiți și produse de patiserie. Acestea se pot arde ușor, se pot usca sau aprinde dacă sunt gătite prea mult timp. Nu recomandăm încălzirea alimentelor cu nivel scăzut de umiditate, cum sunt floricele de porumb sau lipiile. Uscarea alimentelor, a ziarelor sau a articolelor de îmbrăcăminte sau încălzirea pernelor termice, a papucilor, bureților, articolelor de îmbrăcăminte umede, pungilor terapeutice de grâu, sticlelor de apă caldă și a altor obiecte similare poate produce un risc de rănire, aprindere sau incendiu.
- Becul cuptorului trebuie să fie schimbat de un tehnician de service instruit de către furnizor. NU încercați să demontați carcasa exterioară de pe cuptor.
- Recipientele metalice sau vasele cu ornamente metalice nu trebuie utilizate în timpul gătirii la microunde. Pot apărea scântei.

Cuprins

Instalare și conectare	8
Așezarea cuptorului.....	8
Instrucțiuni importante de siguranță	9
Componentele cuptorului.....	14
Panoul de comandă.....	15
Gătirea și decongelarea la cuptorul cu microunde	16
Gătire la grill	18
Gătire mod combinat	19
Întrebări și răspunsuri	20
Modul de întreținere a cuptorului	21
Specificații	22

Vă mulțumim pentru că ați cumpărat un aparat Panasonic.

Panasonic Corporation Osaka, Japonia
Importator: Panasonic Marketing Europe GmbH
Panasonic Testing Centre,
Winsbergring 15, 22525 Hamburg, Germania

Instalare și conectare

Examinați-vă cuptorul cu microunde

Despachetați cuptorul, îndepărtați în întregime ambalajul, și examinați cuptorul pentru orice defecțiuni precum urme de lovituri, defecțiuni ale dispozitivelor de blocare a ușii sau fisuri ale ușii. Dacă descoperiți vreo defecțiune, înștiințați-vă imediat furnizorul. Nu instalați un cuptor cu microunde defect.

Instrucțiuni de împământare

■ Important!

ACEST ELEMENT TREBUIE SĂ FIE ÎMPĂMÂNTAT CORESPUNZĂTOR PENTRU SIGURANȚA PERSONALĂ.

Așezarea cuptorului

Acest cuptor este destinat exclusiv utilizării pe blatul de bucătărie. Nu este destinat utilizării încastrate sau utilizării în interiorul unui dulap de bucătărie.

1. Amplasați cuptorul pe o suprafață plană și stabilă, la peste 85 cm deasupra solului.
2. Când cuptorul este instalat, trebuie să fie ușor de izolat de sursa de alimentare prin deconectarea de la priză sau acționarea unui întrerupător.
3. Pentru operarea corespunzătoare, asigurați suficient spațiu pentru circulația aerului în jurul cuptorului.

Utilizare pe blatul mobilierului de bucătărie:

Lăsați un spațiu de 15 cm deasupra cuptorului, 10 cm în spate, 5 cm într-o parte, iar în partea opusă lăsați un spațiu de peste 40 cm.

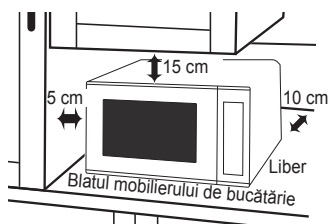

Dacă priza dumneavoastră de curent alternativ nu are împământare, este responsabilitatea clientului de a o înlocui cu o priză cu împământare corespunzătoare.

Tensiune de alimentare

Tensiunea trebuie să fie aceeași cu cea specificată pe eticheta de pe cuptor. Dacă este utilizată o tensiune mai mare decât cea specificată, aceasta poate cauza incendiu sau alte defecțiuni.

4. Nu amplasați cuptorul alături de o mașină de gătit electrică sau cu gaz.
5. Cablul de alimentare nu trebuie să atingă partea exterioară a cuptorului. Cablul trebuie ținut departe de suprafețele fierbinți. Nu lăsați cablul să atârne peste marginea mesei sau a suprafeței de lucru. Nu introduceți cablul, ștecherul sau cuptorul în apă.
6. Suportii de susținere ai cuptorului nu trebuie îndepărtați.
7. Acest aparat este destinat utilizării în mediul casnic și în aplicații similare, cum ar fi:
 - bucătăriile pentru personal din magazine, birouri și alte medii profesionale;
 - ferme;
 - de către clienții hotelurilor, motelurilor și în alte medii rezidențiale;
 - în medii de tip cazare cu mic-dejun.A nu se utiliza în spații exterioare.
8. Evitați utilizarea cuptorului în condiții de umiditate excesivă.

9. Nu blocați orificiile de aerisire. Dacă aceste orificii sunt blocate în timpul funcționării, cuptorul se poate supraîncălzi. În acest caz, cuptorul este protejat de un dispozitiv termic de siguranță, iar funcționarea va fi reluată numai după răcirea acestuia.
10. Acest aparat nu este destinat să funcționeze prin intermediul unui temporizator exterior sau al unui sistem separat de comandă la distanță.

Instrucțiuni importante de siguranță

1. Dispozitivele și spațiile de etanșare ale ușii trebuie curățate cu o cârpă umedă. Acest aparat trebuie inspectat referitor la defecțiuni ale garniturilor ușii și la zonele de etanșare ale acesteia, iar dacă aceste zone sunt defecte, aparatul nu trebuie să fie utilizat până când nu a fost reparat de un tehnician de service instruit de către furnizor.
2. Nu încercați să efectuați modificări, să reglați sau să reparați ușa, carcasa panoului de comandă, întrerupătoarele de blocare de siguranță, sau orice altă componentă a cuptorului. Nu îndepărtați panoul exterior al cuptorului ce oferă protecție împotriva expunerii la energia microundelor. **Reparațiile trebuie efectuate doar de o persoană calificată pentru service.**
3. Nu operați acest aparat dacă are defecțiuni la CABLU SAU ȘTECHER, dacă nu funcționează corespunzător sau dacă a fost defectat sau a căzut jos. Serviciile de reparație efectuate de oricine în afară de un tehnician de service instruit de către furnizor sunt periculoase.
4. În cazul în care cablul de alimentare al aparatului este defect, acesta trebuie înlocuit cu un cablu special procurat de la furnizor sau de la reprezentantul său de service pentru evitarea unor situații periculoase.
5. Lichidele și alte alimente nu trebuie încălzite în recipiente închise, deoarece pot exploda.
6. Acest aparat poate fi utilizat de copiii cu vârsta peste 8 ani și, de asemenea, de persoanele cu capacități fizice, senzoriale sau mentale reduse sau de cele fără experiență și cunoștințe dacă sunt supravegheate sau dacă au fost instruite în acest sens de către o persoană responsabilă de siguranța lor, în privința modului de utilizare în condiții de siguranță și a înțelegerii potențialelor pericole. Copiii nu se vor juca cu dispozitivul. Curățarea și întreținerea nu vor putea fi efectuate de către copiii nesupravegheați. Nu lăsați aparatul și cablul său de alimentare la îndemâna copiilor mai mici de 8 ani.

Instrucțiuni importante de siguranță

Înainte de utilizare

- Înainte de utilizarea modurilor COMBINATION (COMBINAT) sau GRILL (GRĂTAR) pentru prima dată, puneți în funcțiune cuptorul fără alimente și accesorii (inclusiv platoul de sticlă și ansamblul cu role) în modul GRILL (GRĂTAR) timp de 5 minute. Acest lucru va permite arderea uleiului folosit pentru protecția la rugină. Aceasta este singura ocazie în care cuptorul este pus în funcțiune gol.

Modul de utilizare a cuptorului

- Nu utilizați cuptorul în niciun alt scop decât pentru prepararea alimentelor. Acest cuptor este proiectat special pentru încălzirea sau prepararea alimentelor. Nu utilizați acest cuptor pentru a încălzi produse chimice sau alte produse nealimentare.
- Înainte de utilizare, verificați dacă vasele/recipientele sunt potrivite pentru a fi utilizate în cuptoare cu microunde.
- Atunci când cuptorul nu este utilizat, nu depozitați niciun fel de obiecte în interiorul cuptorului, pentru eventualitatea în care acesta este pornit în mod accidental.
- Aparatul nu trebuie să fie pus în funcțiune în modul MICROWAVE (MICROUNDE) sau COMBINATION (COMBINAT) FĂRĂ ALIMENTE ÎN CUPTOR. O astfel de utilizare poate duce la defectarea aparatului.
- În cazul în care cuptorul emite fum sau ia foc în interior, răsuțiți selectorul rotativ al temporizatorului în poziția zero și lăsați ușa închisă pentru a stinge flăcările. Scoateți ștecherul din priză sau întrerupeți alimentarea cu energie electrică de la siguranța electrică sau de la întrerupător.

Operarea dispozitivului de încălzire

-  **Atenție!** Suprafețe fierbinți: Suprafețele exterioare ale cuptorului, inclusiv orificiile de ventilare ale carcasei și ușa cuptorului devin fierbinți în timpul utilizării COMBIMATE și GRIL, aveți grijă când deschideți sau închideți ușa și când introduceți alimente sau accesorii.
- Cuptorul are două dispozitive de încălzire, situate în partea superioară a cuptorului. După utilizarea funcției COMBINATION (COMBINAT) și GRILL (GRĂTAR), aceste suprafețe vor fi foarte încinse. Aveți grijă să evitați atingerea elementelor de încălzire aflate în interiorul cuptorului. **N.B.: În timpul și după prepararea alimentelor folosind aceste funcții, accesoriile cuptorului vor fi foarte de fierbinți.**

Aționarea motorului ventilatorului

- După utilizarea cuptorului, este posibil ca motorul ventilatorului să se mai învârtă câteva minute pentru a răci componentele electrice. Acest lucru este normal și puteți scoate alimentele chiar dacă motorul ventilatorului funcționează. Puteți continua să utilizați cuptorul în această perioadă.

Lampa cuptorului

- Atunci când este necesară schimbarea lămpii cuptorului, consultați-vă furnizorul.

Accesorii

- Cuptorul vine echipat cu o varietate de accesorii. Întotdeauna urmați instrucțiunile referitoare la utilizarea accesoriilor.

Platoul din sticlă

- Nu operați cuptorul fără ansamblul cu role și platoul din sticlă aflate în poziția corespunzătoare.
- Nu utilizați niciodată un alt tip de platou din sticlă decât cel proiectat special pentru acest cuptor.
- Dacă platoul din sticlă este fierbinte, lăsați-l să se răcească înainte de a-l curăța sau de a-l băga în apă.
- Platoul din sticlă se poate roti în orice direcție.
- Dacă alimentele sau vasul de bucătărie aflat pe platoul din sticlă ating pereții cuptorului și împiedică rotirea platoului, acesta se va roti automat în direcția opusă. Acest lucru este normal.
- Nu preparați alimentele direct pe platoul din sticlă. Întotdeauna puneți alimentele într-un vas special pentru cuptorul cu microunde.

Ansamblul cu role

- Ansamblul cu role și baza cuptorului trebuie curățate frecvent pentru a evita zgomotul în timpul funcționării și acumularea resturilor de mâncare.
- Pentru a găti, ansamblul cu role trebuie utilizat întotdeauna împreună cu platoul din sticlă.

Suport din sârmă

- Suportul din sârmă este utilizat pentru a facilita rumenirea alimentelor aflate în vase mici și pentru a ajuta la o bună circulare a căldurii.
- Nu utilizați niciun recipient metalic direct pe suportul din sârmă în mod COMBINATION (COMBINAT).
- Doar pentru modul MICROWAVE (MICROUND), nu utilizați suportul din sârmă.

Timpul de gătire

- Timpul de gătire depinde de starea, temperatura, cantitatea de alimente și de tipul de vase de bucătărie utilizate.
- Începeți cu timpul minim de gătire pentru a evita gătitul excesiv. Dacă mâncarea nu este gata, puteți continua să o gătiți încă ceva timp.

■ Important!

Dacă se depășește timpul de gătire recomandat, alimentele vor fi compromise și, în cazuri extreme, acestea ar putea lua foc și ar putea eventual deteriora interiorul cuptorului.

Instrucțiuni importante de siguranță

Cantități reduse de alimente

- Cantități reduse de mâncare sau alimente cu umiditate redusă se pot arde, se pot usca sau pot lua foc dacă sunt gătite un timp prea îndelungat. Dacă materialele aflate în interiorul cuptorului iau foc, țineți închisă ușa cuptorului, opriți cuptorul și scoateți ștecherul din priză.

Alimentele cu nivel scăzut de umiditate

- Cuptorul cu microunde este destinat exclusiv încălzirii alimentelor sau băuturilor. Aveți grijă când încălziți alimente cu nivel de umiditate scăzut, de ex. produse de panificație, ciocolată, biscuiți și produse de patiserie. Acestea se pot arde ușor, se pot usca sau aprinde dacă sunt gătite prea mult timp. Nu recomandăm încălzirea alimentelor cu nivel scăzut de umiditate, cum sunt floricele de porumb sau lipiile. Uscarea alimentelor, a ziarelor sau a articolelor de îmbrăcăminte sau încălzirea pernelor termice, a papucilor, bureților, articolelor de îmbrăcăminte umede, pungilor terapeutice de grâu, sticlelor de apă caldă și a altor obiecte similare poate produce un risc de rănire, aprindere sau incendiu.

Ouă

- Nu utilizați funcția MICROWAVE pentru ouăle cu coajă sau tari fierte întregi. Se poate forma presiune din cauza căreia ouăle pot exploda, chiar dacă operația de încălzire cu microunde a încetat.

Înțeparea alimentelor cu coajă

- Alimentele care au coajă fără pori, cum ar fi cartofii, gălbenușurile de ou și cărnații, trebuie înțepate înainte de prepararea acestora la MICROUND, pentru a preveni explozia acestora.

Termometru pentru carne

- Utilizați un termometru pentru carne în vederea verificării gradului de rumenire a fripturilor sau cărnii de pasăre numai atunci când carnea a fost scoasă din cuptor. Nu utilizați un termometru convențional pentru carne atunci când folosiți modul MICROWAVE (MICROUND) sau COMBINATION (COMBINAT), deoarece aceasta poate provoca scântei.

Lichide

- La încălzirea lichidelor, de exemplu supă, sosuri și băuturi, în cuptorul dumneavoastră cu microunde, încălzirea excesivă a lichidului peste temperatura de fierbere poate avea loc și fără formarea de bule. Acest lucru poate avea ca urmare faptul că lichidul dă pe dinafară.

Pentru a evita acest lucru, trebuie urmați următorii pași:

- a Evitați utilizarea recipientelor cu părțile laterale drepte și cu gât îngust.
- b Nu încălziți excesiv alimentele.
- c Amestecați lichidul înainte de a plasa recipientul în cuptor și repetați această operațiune la jumătatea timpului de gătire necesar.
- d După încălzire, lăsați recipientul timp de câteva minute în cuptor, amestecați din nou înainte de a-l scoate cu atenție din cuptor.

Hârtie/Plastic

- Când încălziți alimentele în recipiente din hârtie sau material plastic, mențineți cuptorul sub supraveghere, deoarece aceste tipuri de ambalaj se pot aprinde dacă sunt supraîncălzite.
- Nu utilizați produse din hârtie reciclată (de exemplu, rola de bucătărie), cu excepția cazului în care produsul din hârtie este etichetat ca putând fi utilizat la cuptorul cu microunde. Produsele din hârtie reciclată pot conține impurități care pot provoca scânteii și/sau incendii în timpul utilizării.
- Îndepărtați legăturile de sfoară de la pungile pentru fripturi înainte de a pune pungile în cuptor.

Vase/Folii

- Nu încălziți nici o cutie sau sticlă care este închisă ermetic, deoarece aceasta poate exploda.
- Recipientele metalice sau vasele cu ornamente metalice nu trebuie utilizate în timpul gătirii la microunde. Pot apărea scânteii.

Biberoane/Recipiente cu mâncare de copii

- Partea superioară și biberonul sau capacul trebuie îndepărtate de pe sticlele pentru copii sau de pe borcanele cu mâncare pentru copii, înainte de a le plasa în cuptor.
- Conținutul biberoanelor și recipientelor cu mâncare pentru copii trebuie amestecat sau agitat.
- Temperatura trebuie verificată înainte de consumarea conținutului, pentru a evita arsurile.

Componentele cuptorului

1. Buton deschidere ușă

Apăsați pentru a deschide ușa. Deschiderea ușii în timpul gătitului va opri procesul de gătire fără să anuleze programul. Gătitul se reia imediat ce ușa cuptorului este închisă. Este destul de sigur să deschideți ușa în orice moment în timpul unui program de gătit și nu există riscul de expunere la microunde.

2. Fereastra cuptorului

3. Orificii de aerisire

4. Capac ghidaj microunde (A nu se scoate.)

5. Orificii de aerisire externe

6. Panoul de comandă

7. Cablu de alimentare electrică

8. Ștecăr

9. Platoul din sticlă

10. Ansamblul cu role

11. Elemente grătar

12. Suport din sârmă

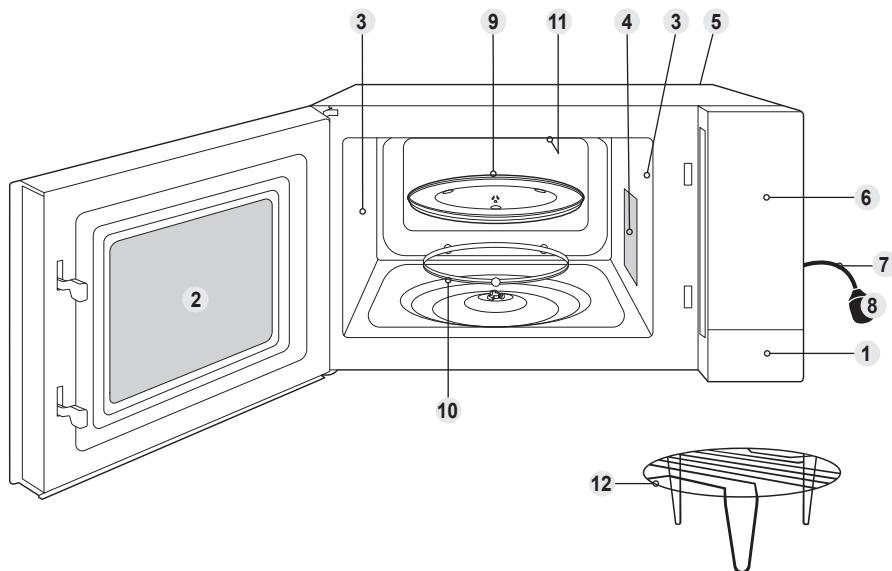

Etichetele de identificare și atenționare sunt atașate pe cuptor.

■ N.B.

Această ilustrație are numai scop informativ.

Panoul de comandă

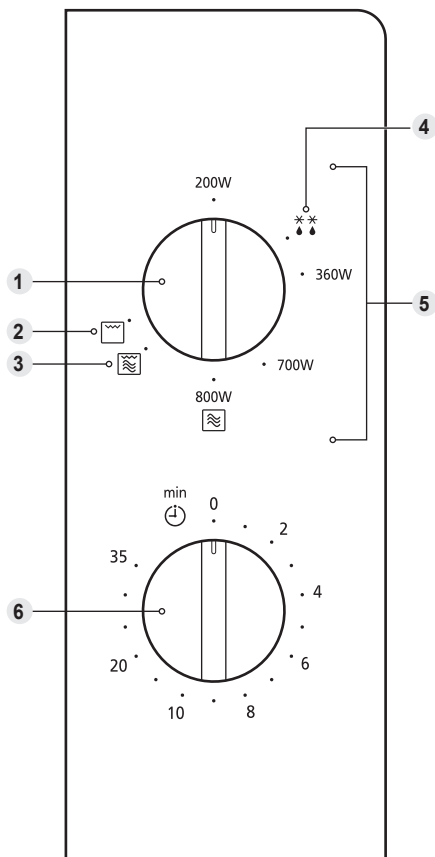

- 1** Selector rotativ al modului de gătire
- 2** Setări mod grill
- 3** Setări mod combinat
- 4** Putere decongelere
- 5** Putere microunde
- 6** Selector rotativ al temporizatorului

• Panoul de comandă poate avea un aspect diferit, dar cuvintele și funcționalitatea vor fi aceleași.

Gătirea și decongelarea la cuptorul cu microunde

Platoul din sticlă trebuie să se afle în poziția corespunzătoare în timpul utilizării cuptorului.



Învârțiți selectorul rotativ pentru a selecta nivelul de putere dorit.

Învârțiți de selectorul rotativ pentru a seta timpul de gătit.

Pentru un timp de gătit scurt, învârțiți selectorul rotativ dincolo de 5 minute și apoi reglați la timpul necesar.

Nivel putere	Microunde
Ridicat	800 W
Mediu	700 W
Scăzut	360 W
Decongelare ***	270 W
Cald	200 W

■ N.B.

1. Dacă ușa este deja închisă, cuptorul va începe gătirea/decongelarea imediat.
2. Dacă doriți să verificați mâncarea în timpul operațiunii de gătit, deschideți pur și simplu ușa. Cuptorul va înceta automat operațiunea de gătit. Pentru a continua operațiunea de gătit, închideți ușa.
3. Pentru a opri gătirea, învârțiți selectorul rotativ al temporizatorului în poziția zero. Timpul de gătit poate fi resetat în orice moment în timpul ciclului de gătit, rotind selectorului rotativ.
4. După scoaterea mâncării din cuptor, verificați dacă selectorul rotativ al temporizatorului este în poziția zero.
5. După scurgerea a aproximativ jumătate din timpul de decongelare, întoarceți alimentele, scoateți partea/alimentele decongelate.
6. Este recomandată utilizarea unei caserole cu o capacitate de 2000 ml sau mai mică.
7. Utilizați o caserolă cu o lărgime mai mică de 25 cm (incluzând mânerul) pentru a evita ca aceasta să atingă pereții laterali ai cuptorului.
8. Scoateți cu grijă caserola din cuptor, pentru a evita lovirea părții superioare a fațadei cuptorului. Puteți utiliza folie alimentară pentru a acoperi o caserolă.

Linii directe pentru decongelare

TIMP DE AȘTEPTARE

Porțiile individuale de alimente pot fi gătite aproape imediat după decongelare. Este normal ca porțiile mari de alimente să fie înghețate în centru. Înainte de a găti, permiteți un timp de așteptare de minim o oră. Pe parcursul acestui timp de așteptare, temperatura se distribuie uniform, iar alimentele sunt dezghețate prin propagare. N.B. Dacă alimentele nu urmează a fi gătite imediat, puneți-le în frigider. Nu recongelați niciodată alimentele fără a le găti în prealabil.

CARNE TOCATĂ SAU CUBURI DE CARNE ȘI FRUCTE DE MARE



Întrucât partea exterioară a acestor alimente se dezgheață rapid, pe durata decongelării este frecvent necesară separarea lor și despărțirea blocurilor în bucăți, iar odată ce au fost dezghețate, este necesară îndepărtarea lor.

PORȚII REDUSE DE MÂNCARE



Cotletele și bucățile de pui trebuie să fie separate cât de curând posibil, pentru a se dezgheța uniform pretutindeni. Părțile cu grăsime și capetele se dezgheață mai rapid. Puneți-le aproape de centrul platoului rotitor.

PÂINE

Franzelele vor necesita un timp de așteptare mai îndelungat, pentru a permite dezghețarea centrului. Timpul de așteptare poate fi scurtat dacă felile sunt despărțite și chiflele și franzelele sunt tăiate în jumătate.

Gătire la grill

Modul GRILL (GRĂȚAR) este deosebit de util pentru feliile subțiri de carne, bucățile de cotlet, kebab, cârnați sau bucăți de pui. Este adecvat, de asemenea, pentru sandwich-urile calde și toate felurile de mâncare gratinate.

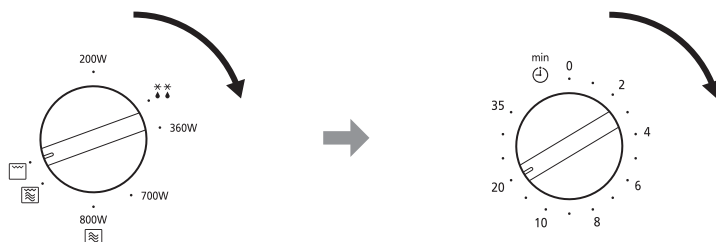

Învârtiți selectorul rotativ pentru a selecta setarea Grill (Grătar).

Învârtiți de selectorul rotativ pentru a seta timpul de gătit.

Pentru un timp de gătit scurt, învârtiți selectorul rotativ dincolo de 5 minute și apoi reglați la timpul necesar. Dacă ușa este deja închisă, timpul de gătit va începe imediat.

■ N.B.

1. Plasați alimentele pe suportul de sârmă aflat pe platoul de sticlă. Plasați o faturie termorezistentă dedesubt, pentru a colecta grăsimea și lichidele scurse.
2. Nu acoperiți niciodată alimentele atunci când gătiți pe modul grill.
3. NU preîncălziți cuptorul.
4. În modul de gătit GRILL (GRĂȚAR) exclusiv, nu există putere microunde.
5. Majoritatea alimentelor necesită să fie întoarse la jumătatea timpului de gătire. Atunci când întoarceți alimentele, deschideți ușa cuptorului și scoateți CU GRIJĂ suportul de sârmă, folosind mănuși de gătit.
6. După ce întoarceți alimentele, puneți-le din nou în cuptor și închideți ușa. Gătitul va reîncepe automat. Deschiderea ușii cuptorului pentru a verifica progresul gătirii alimentelor în modul Grill (Grătar) în orice moment este destul de neprimejdioasă.
7. Elementele grătarului vor fi incandescente intermitent pe parcursul operațiunii de gătire - acest lucru este normal.
8. NU atingeți dispozitivul de încălzire din partea de sus din interiorul incintei în timp ce aceasta este incinsă. Este posibil ca dispozitivul de încălzire să fie încă fierbinte.
9. După utilizarea modului GRILL (GRĂȚAR), este posibil ca produsul să nu funcționeze un timp pentru a împiedica supraîncălzirea.
10. Vedeți notele 6-8 de la pagina 16 pentru utilizarea caserolei.

■ ATENȚIE!

Supportul din sârmă trebuie să fie folosit întotdeauna cu platoul de sticlă aflat în vasul termorezistent. Folosiți mănuși la îndepărtarea accesoriilor. Din cauza temperaturilor ridicate implicate, nu atingeți niciodată partea exterioară a ferestrei, sau părțile interne de metal ale ușii sau ale cuptorului atunci când introduceți sau scoateți alimente.

Gătire mod combinat

Când gătiți în modul COMBINATION (COMBINAT), puterea MICROWAVE (MICROUND) gătește alimentele rapid, în timp ce modul GRILL (GRĂTAR) conferă rumenirea și crusta tradițională.



Învârtiți selectorul rotativ pentru a selecta setarea Combination (Combinat).

Învârtiți de selectorul rotativ pentru a seta timpul de gătit.

Pentru un timp de gătit scurt, învârtiți selectorul rotativ dincolo de 5 minute și apoi reglați la timpul necesar. Dacă ușa este deja închisă, timpul de gătit va începe imediat.

■ N.B.

1. În timpul gătitului, este posibil ca platoul de sticlă să vibreze. Acest lucru nu va afecta performanța gătitului.
2. Suportul din sârmă este proiectat pentru a fi utilizat în modurile COMBINATION (COMBINAT) și GRILL (GRĂTAR). Nu folosiți niciodată alte accesorii metalice decât cel furnizat împreună cu cuptorul. Plasați un vas termorezistent dedesubt, pentru a colecta grăsimea și lichidele scurse.
3. Folosiți suportul de sârmă doar după cum este descris. NU folosiți dacă utilizați cuptorul cu mai puțin de 200 g de alimente pe un program manual. Pentru cantități mici, nu gătiți în modul COMBINATION (COMBINAT), ci NUMAI în modul GRILL (GRĂTAR) sau MICROWAVE (MICROUND) pentru rezultate optime.
4. Nu acoperiți niciodată alimentele atunci când gătiți în modul COMBINATION (COMBINAT).
5. NU preîncălziți cuptorul la folosirea modului COMBINATION (COMBINAT).
6. Se pot produce scânteii în mod accidental dacă este folosită o cantitate incorectă de alimente, dacă suportul de sârmă a fost deteriorat sau dacă a fost folosit un recipient metalic. Scânteile iau forma unor străfulgerări de lumină albastră, vizibile în cuptorul cu microunde. Dacă se întâmplă acest lucru, opriți imediat cuptorul.
7. Unele alimente, precum friptura, alimentele gratinate, plăcintele sau budincile, trebuie să fie găsite în modul COMBINATION (COMBINAT) fără a folosi suportul din sârmă. Alimentele trebuie să fie puse într-un vas termorezistent nemetalic și apoi puse direct pe platoul de sticlă.
8. NU folosiți recipiente din plastic pentru modul MICROWAVE (MICROUND) în programe COMBINATION (COMBINAT) (decât dacă acestea sunt adecvate pentru gătit în modul COMBINATION (COMBINAT)). Vasele trebuie să poată suporta căldura grătarului superior - sticla termorezistentă sau ceramica sunt ideale.
9. NU folosiți propriile vase sau cutii metalice, întrucât cuptorul cu microunde nu va penetra uniform alimentele.
10. Vedeti notele 6-8 de la pagina 16 pentru utilizarea caserolei.

■ ATENȚIE!

Suportul din sârmă trebuie să fie folosit întotdeauna cu platoul de sticlă aflat în vasul termorezistent. Folosiți mănuși la îndepărtarea accesoriilor. Din cauza temperaturilor ridicate implicate, nu atingeți niciodată partea exterioară a ferestrei, sau părțile interne de metal ale ușii sau ale cuptorului atunci când introduceți sau scoateți alimente.

Întrebări și răspunsuri

Î: De ce nu pornește cuptorul?

R: Atunci când cuptorul nu pornește, verificați dacă:

1. Cuptorul este conectat corect la priza de alimentare?
Scoateți ștecherul din priză, așteptați 10 secunde și conectați-o din nou la priză.
2. Verificați întrerupătorul și siguranța. Resetați întrerupătorul dacă acesta a declanșat sau înlocuiți siguranța dacă aceasta este arsă.
3. Dacă întrerupătorul sau siguranța sunt în regulă, conectați un alt aparat la priză. Dacă celălalt aparat funcționează, atunci probabil cuptorul are o problemă. Dacă celălalt aparat nu funcționează, atunci probabil priza are o problemă.
Dacă aveți impresia că este o problemă la cuptor, contactați un centru de service autorizat.

Î: Cuptorul meu provoacă interferențe cu televizorul. Este normal?

R: Atunci când utilizați cuptorul, pot apărea anumite interferențe radio sau TV. Acest tip de interferențe este similar celui provocat de aparate de dimensiuni reduse, cum ar fi mixere, aspiratoare, uscătoare de păr, etc. Aceasta nu indică prezența unei probleme a cuptorului dumneavoastră.

Î: Uneori iese aer cald din orificiile de ventilație. De ce?

R: Căldura degajată de la alimentele care sunt preparate încălzește aerul din incinta cuptorului. Acest aer încălzit este evacuat din cuptor cu ajutorul ventilatorului aflat în cuptor. Nu există emisii de microunde în aer. Orificiile de ventilație ale cuptorului nu trebuie blocate niciodată în timpul operațiunii de gătire.

Î: Pot utiliza un termometru normal pentru cuptor?

R: Doar atunci când folosiți modul de gătire GRILL. Metalul din interiorul anumitor termometre poate genera scânteii în cuptorul dumneavoastră și nu trebuie utilizat în modurile de gătire GRILL și COMBINATION (Combinat).

Î: Se aud zgomote și pocnete din cuptorul meu atunci când gătesc pe modul COMBINATION (COMBINAT). Ce cauzează aceste zgomote?

R: Se pot produce zgomote atunci când cuptorul trece automat de la MICROWAVE (MICROUNDE) în modul GRILL (GRĂTAR) pentru a crea setarea COMBINATION (COMBINAT). Acest lucru este normal.

Î: Cuptorul meu emană un miros și produce fum când este utilizat la funcția COMBINATION (COMBINAT) și GRILL (GRĂTAR). De ce?

R: După utilizarea repetată, se recomandă curățarea cuptorului și apoi punerea sa în funcțiune fără alimente, platoul de sticlă și ansamblul cu role în modul GRILL (GRĂTAR) timp de 5 minute. În felul acesta se vor arde alimentele, reziduurile sau uleiul care pot cauza un miros și/sau fum.

Modul de întreținere a cuptorului

1. Cuptorul trebuie să fie deconectat înainte de curățare.
2. Curățați cu regularitate interiorul cuptorului, garniturile și zonele de etanșare ale ușii. Când petele de mâncare sau lichidele vărsate aderă la pereții cuptorului, curățați garniturile și zonele de etanșare ale ușii cu o cârpă umedă. În cazul în care devin foarte murdare poate fi utilizat un detergent slab. Nu se recomandă utilizarea unui detergent puternic sau a unor substanțe abrazive. Evitați curățarea zonei capacului de ghidaj microunde situată în partea dreaptă a peretelui incintei.
NU FOLOȘIȚI SUBSTANȚE COMERCIALE DE CURĂȚIRE.
3. Nu folosiți detergenți puternici, substanțe abrazive de curățat sau bureți din metal la curățarea ușii cuptorului, deoarece îi pot zgâria suprafața, iar acest lucru poate conduce la spargerea sticlei.
4. Suprafața exterioară a cuptorului trebuie curățată cu o cârpă umedă. Pentru a evita defectarea componentelor funcționale din interiorul cuptorului, nu permiteți pătrunderea apei în orificiile de ventilație.
5. În cazul în care se murdărește panoul de comandă, curățați-l cu o cârpă moale și uscată. Nu utilizați detergenți cu acțiune puternică și materiale abrazive pentru curățarea panoului de comandă. Lăsați ușa cuptorului deschisă atunci când curățați panoul de comandă, pentru a evita pornirea accidentală a acestuia. După curățare, asigurați-vă că selectorul rotativ al temporizatorului este așezat în poziția zero.
6. Dacă se acumulează aburi în interior sau în exterior în jurul ușii cuptorului, ștergeți suprafețele aburite cu o cârpă moale. Acest lucru poate apărea atunci când cuptorul este utilizat în condiții de umiditate excesivă și nu indică în niciun fel defectarea aparatului.
7. Periodic, este necesară scoaterea platoului din sticlă pentru a fi curățat. Spălați platoul cu apă caldă și săpun sau în mașina de spălat vase.
8. Ansamblul cu role și suprafața de bază a incintei cuptorului trebuie curățate periodic pentru a evita zgomotul excesiv în timpul funcționării. Curățați baza incintei cuptorului cu detergent cu acțiune blândă și cu apă fierbinte, apoi ștergeți-l cu o cârpă curată. Ansamblul cu role poate fi spălat cu apă și săpun cu acțiune blândă. Vaporii rezultați în urma operațiunii de gătire se acumulează în urma unor utilizări repetate, însă aceștia nu afectează în niciun fel baza incintei cuptorului sau roțile ansamblului cu role. După scoaterea ansamblului cu role din incinta cuptorului pentru a fi curățat, asigurați-vă că acesta este re poziționat corespunzător.
9. Când utilizați modul GRIL sau COMBINAT, unele alimente vor stropi, inevitabil, cu grăsime pe pereții cuptorului. Dacă cuptorul nu este curățat regulat, poate să înceapă "să scoată fum" în timpul funcționării.
10. Nu utilizați aparate de curățat cu aburi.
11. Acest cuptor trebuie reparat numai de personal calificat. Pentru întreținerea și repararea cuptorului, contactați cel mai apropiat dealer autorizat.
12. Dacă nu mențineți cuptorul curat, aceasta i-ar putea deteriora suprafețele, fapt care poate afecta negativ durata de viață a aparatului și, eventual, provoca o situație periculoasă.
13. Păstrați în permanență orificiile de aerisire curate. Asigurați-vă că orificiile de ventilație aflate în partea superioară, inferioară sau în spatele cuptorului nu sunt blocate de praf sau alte materiale. Dacă sunt blocate orificiile de ventilație, acest lucru ar putea duce la încălzirea excesivă, ceea ce ar putea afecta funcționarea cuptorului și ar putea da naștere unei situații periculoase.

Specificații

Sursă de alimentare:	230 V, 50 Hz
Consum putere:	Maximă; 1250 W Microunde; 1250 W Grill; 1000 W
leșire:	Microunde; 800 W (IEC-60705) Rezistență Grill; 1000 W
Dimensiuni externe:	440 mm (L) x 333 mm (A) x 258 mm (Î)
Dimensiuni incintă cuptor:	306 mm (L) x 305 mm (A) x 215 mm (Î)
Volumul total al incintei:	20 L
Diametru platou de sticlă:	255 mm
Frecvență de funcționare:	2450 MHz
Greutate netă:	12 kg
Zgomot:	L_{WA} 63 dB

Greutatea și dimensiunile afișate sunt aproximative.

Specificațiile pot face obiectul schimbării fără notificare prealabilă.

Acest produs este un aparat ce îndeplinește standardul european de perturbații CEM (CEM = Compatibilitate Electromagnetică) EN 55011. Conform acestui standard, acest produs face parte din grupa 2, clasa B, și se încadrează în limitele impuse. Grupa 2 se referă la faptul că energia de radiofrecvență este generată în mod intenționat sub forma unei radiații electromagnetice pentru încălzirea sau gătirea alimentelor. Clasa B se referă la faptul că produsul poate fi folosit ca aparatură casnică normală.



Informații referitoare la eliminarea de către utilizatori a deșeurilor echipamentelor electrice și electronice (gospodării private)

Acest simbol aflat pe produse și/sau documentele de însoțire înseamnă că produsele electrice și electronice folosite nu trebuie să fie amestecate cu deșeurile menajere normale.

Pentru tratament corespunzător, regenerare și reciclare, vă rugăm să duceți aceste produse la punctele de colectare desemnate, unde vor fi acceptate gratuit.

Alternativ, în unele țări ați putea să trimiteți produsul înapoi furnizorului dumneavoastră, atunci când cumpărați un produs echivalent nou.

Eliminarea corectă a acestui produs va ajuta la salvarea de resurse valoroase și va preveni orice efecte negative potențiale asupra sănătății umane și asupra mediului, ce altfel s-ar putea naște din manevrarea neadecvată a deșeurilor. Vă rugăm să vă contactați autoritățile locale pentru detalii suplimentare referitoare la punctul de colectare cel mai apropiat de dumneavoastră.

Pot fi aplicate amenzi pentru eliminarea incorectă a acestui produs, în conformitate cu legislația națională.

Pentru companiile utilizatoare din Uniunea Europeană

Dacă doriți să eliminați un echipament electric sau electronic, Vă rugăm să vă contactați furnizorul pentru informații suplimentare.

Informații referitoare la eliminare, în țări din afara Uniunii Europene

Acest simbol este valid doar în Uniunea Europeană.

Dacă doriți să eliminați acest produs, vă rugăm să contactați autoritățile locale sau furnizorul, și să întrebați care este metoda corectă de eliminare.

Panasonic Corporation
Website: <https://www.panasonic.com>

© Panasonic Corporation 2024

F0524-0
Printed in P.R.C.