

 NEWSKILL



ATON V2

PROFESSIONAL WIRELESS GAMING HEADSET

[EN](#) [ES](#) [FR](#) [DE](#) [IT](#) [PT](#)

Safety Instructions

- Listening at high-volume for prolonged periods of time can damage your hearing. Before using the headphones, set the volume to lowest level.
- Never leave children unsupervised with the packaging material. The packaging material poses a suffocation hazard. Children frequently underestimate the dangers.
- The packaging material is not a toy.
- This product does not contain any parts which can be serviced by the user.

Cleaning

- Disconnect the USB connection before cleaning.
- Only clean the outside of the product using a soft and dry cloth.
- Only use a clean, dry cloth for cleaning the product and never use any corrosive liquids.

Disposal

- Your product is designed and manufactured with high quality materials and components, which can be recycled and reused.
- Please be informed about the local separate collection system for electrical and electronic products.
- Please act according to your local rules and do not dispose of your old products with your normal household waste. The correct disposal of your old product will help prevent potential negative consequences to the environment and human health.

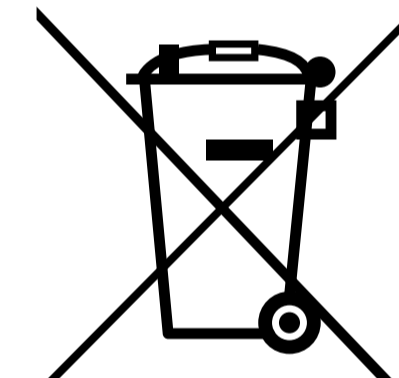

TECHNICAL SPECIFICATIONS

ENGLISH

Model	Newskill ATON V2
Headset dimensions	203*85*195MM (length*width*height)
Headset weight	310 gr
Connection type	USB Type C to USB, 2.4Ghz Wireless Connection, Bluetooth 5.0 low latency, 3.5mm Jack to 3.5mm Jack (audio connection)
Connection Distance	10 Meters Approx
Battery	1500 mAh
Battery Durability	38h (with lighting at a maximum of 60% volume) 60h (with lighting at a maximum of 60% volume)
RGB	Fast RGB Cycle / Slow RGB Cycle / Fixed Colors / Off
Wiring length	1.8m
Earmuffs material	Soft breathable sweat-resistant fabric
Diadem	Metallic, Dually adjustable with 25mm travel

Microphone

Type	Retractable flexible microphone
Polarity	Omnidirectional
pop	Yes, removable
Sensitivity	-38±3dB
response frequency	100-10kHz
SPL Max.	-42±3dB
Backlight	Yes, Blue/Off

Headphones

Type	Stereo
Dimensions	Ø50mm
Sensitivity	115±3dB
Impedance	32Ω±15%
Frequency range	20-20,000Hz
Compatibility	PS4, PS5, Xbox Series X/S, Switch, PC, Smartphone
PS4/PS5	Wireless 2.4Ghz
xbox series	3.5mm jack
Switch Series	3.5mm jack / Bluetooth 5.0 / Wired
smartphones	Bluetooth 5.0 & Jack 3.5mm (depends on the terminal)
PC/Mac	Wireless 2.4Ghz / Bluetooth 5.0 / USB to USB Type C
Packaged Dimensions	208*95*220mm (length*width*height)
Packaged Weight	330gr

DIMENSION



WHAT IS IN THE BOX

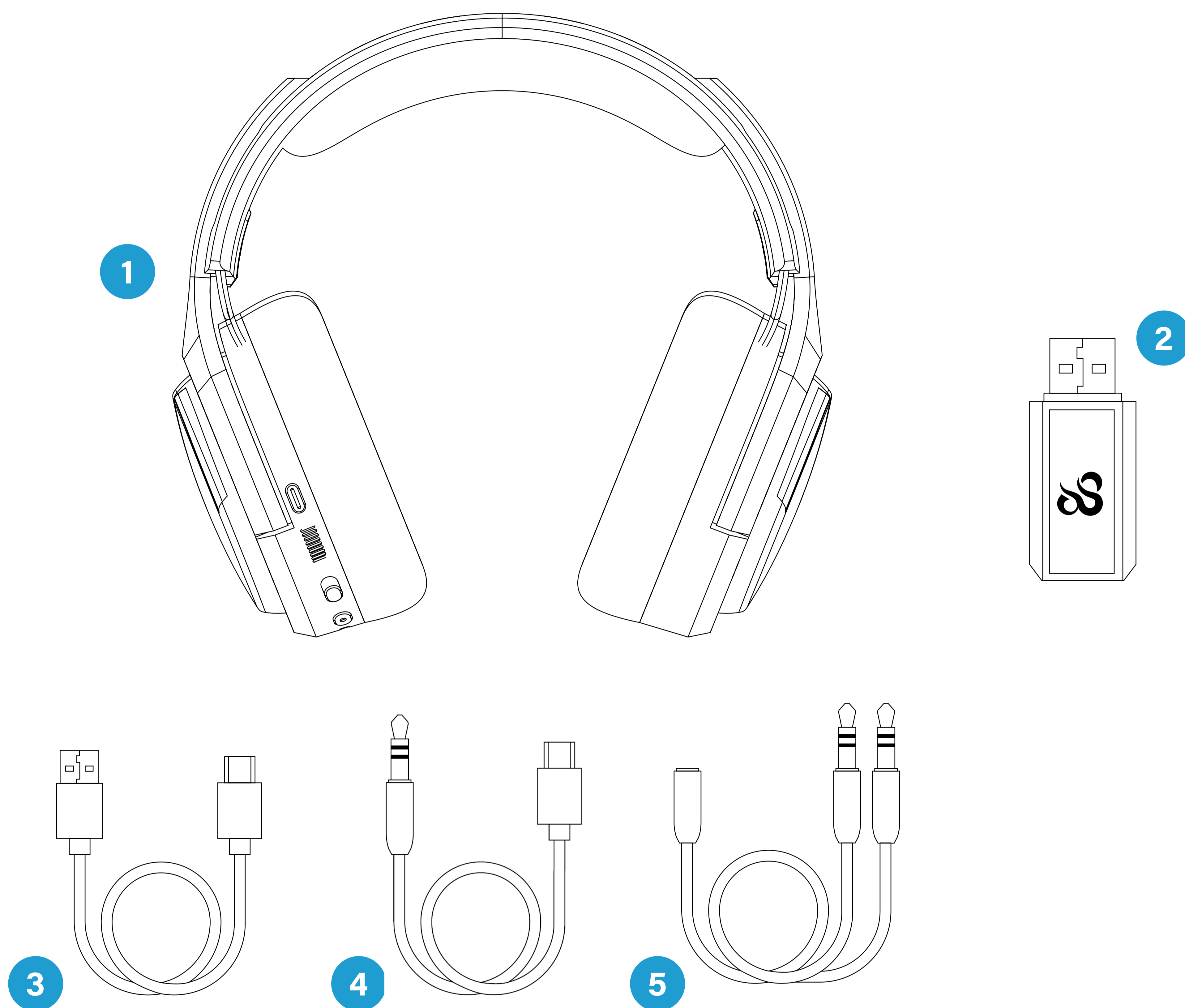

1 Headphones ATON

2 Wireless USB Dongle

3 USB to Type C cable

4 3.5mm Male to Type C cable

5 Adapter Jack 3.5mm x 2 to 1 Jack 3.5mm

6 Newskill Accessories

GENERAL DESCRIPTION

1 USB TYPE C input

2 LED status indicator

Red Led always on: Charging Blue Led flashing: Headset not paired Blue Led Fixed: Paired headset (Wireless)

3 POWER

Long press to turn on/off

4 Choice of Connection

Flip the switch to swap between wireless connection types. Red: 2.4Ghz. Green: Bluetooth 5.0.

NOTE: To connect the headset by cable it is not necessary to turn it on, just connect it by USB Type C or by Jack 3.5mm (It is not necessary to have a battery)

5 Volume roulette

Volume + / Volume -

6 Mute / Lighting

Press once to turn the microphone on or off
Long press to switch different light mode.

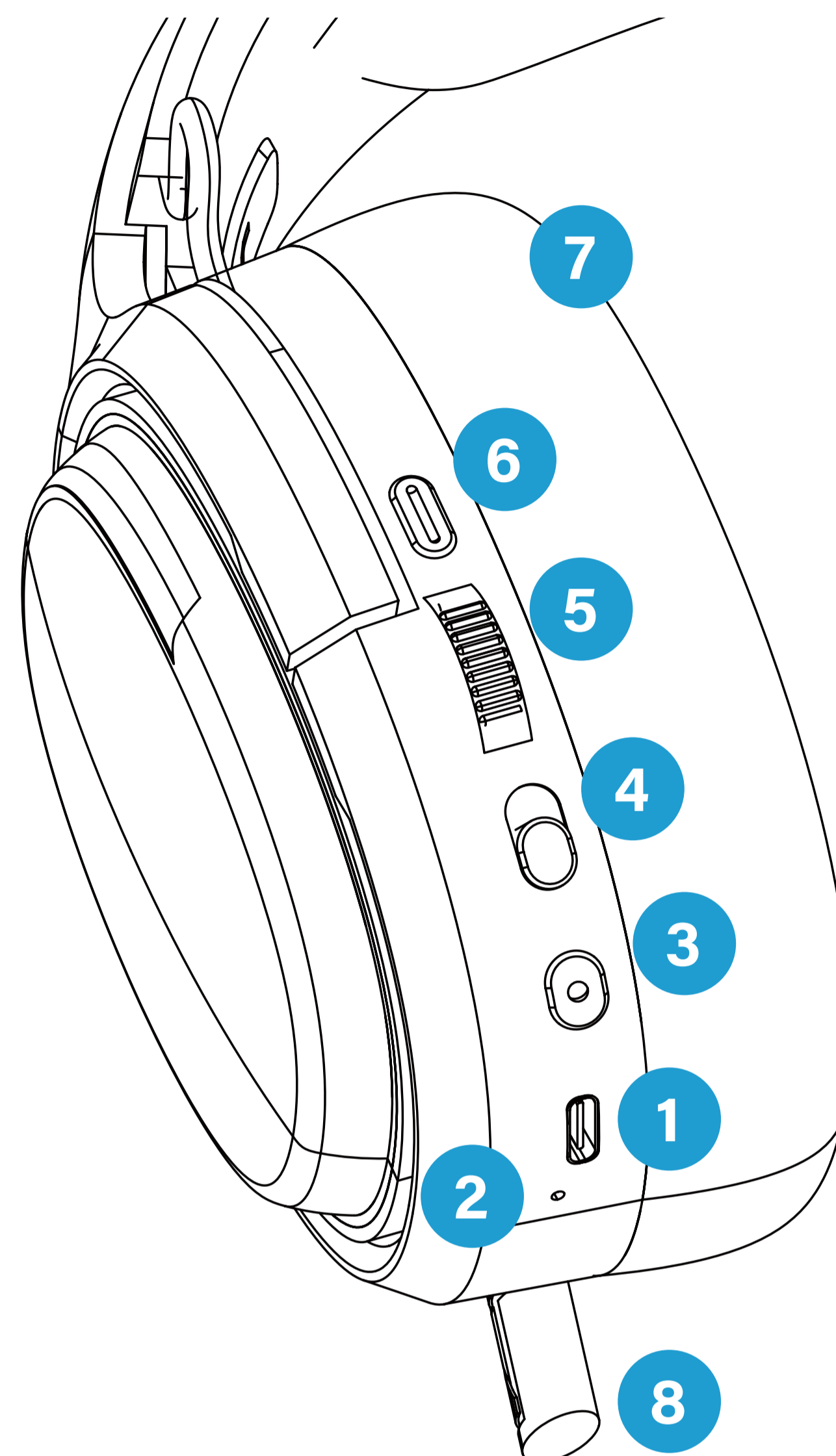

7 Removable breathable earmuffs

8 Retractable microphone with pop filter

POWER BUTTON

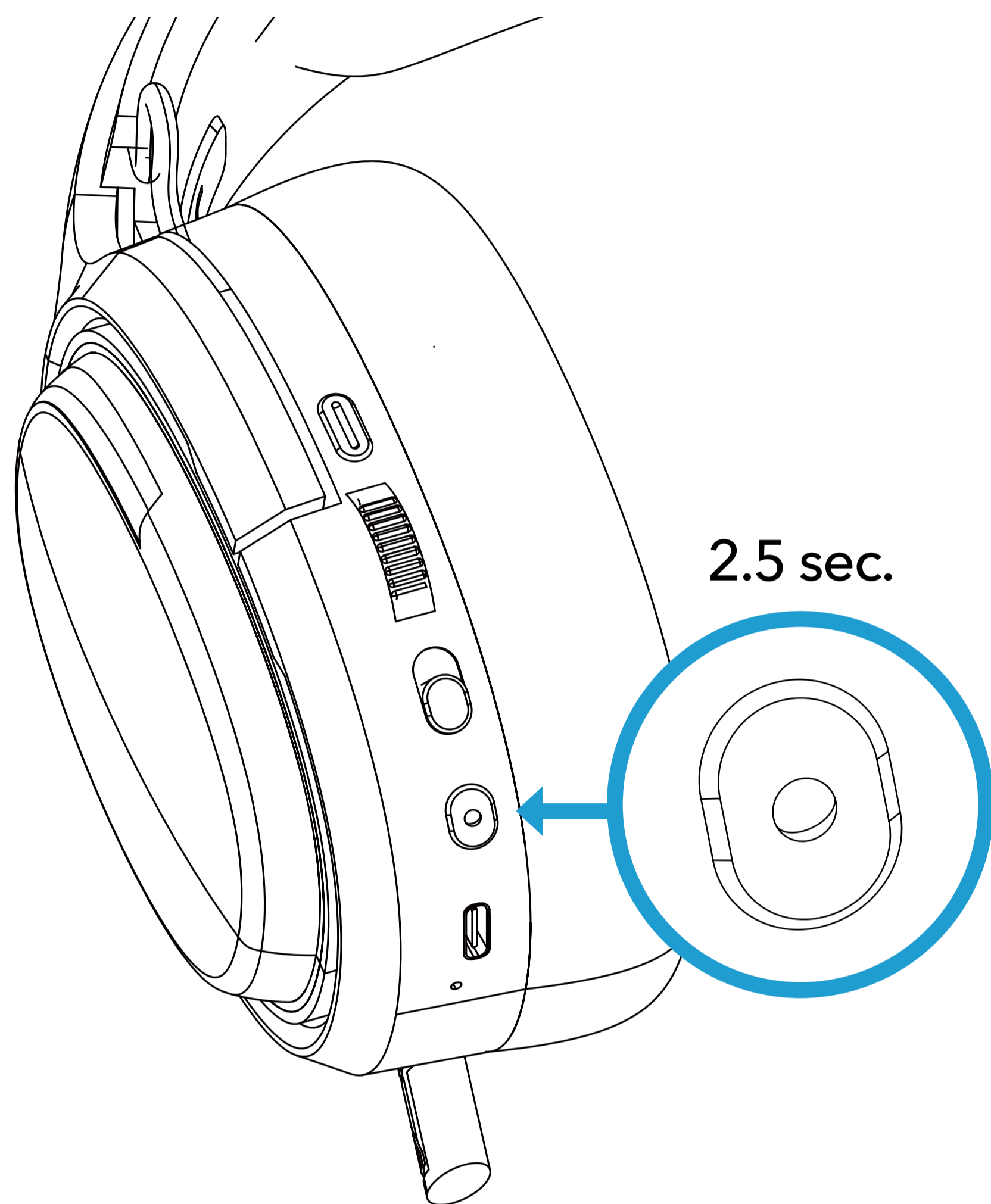

Power on

Press the power button for 2.5 seconds when the headset is off

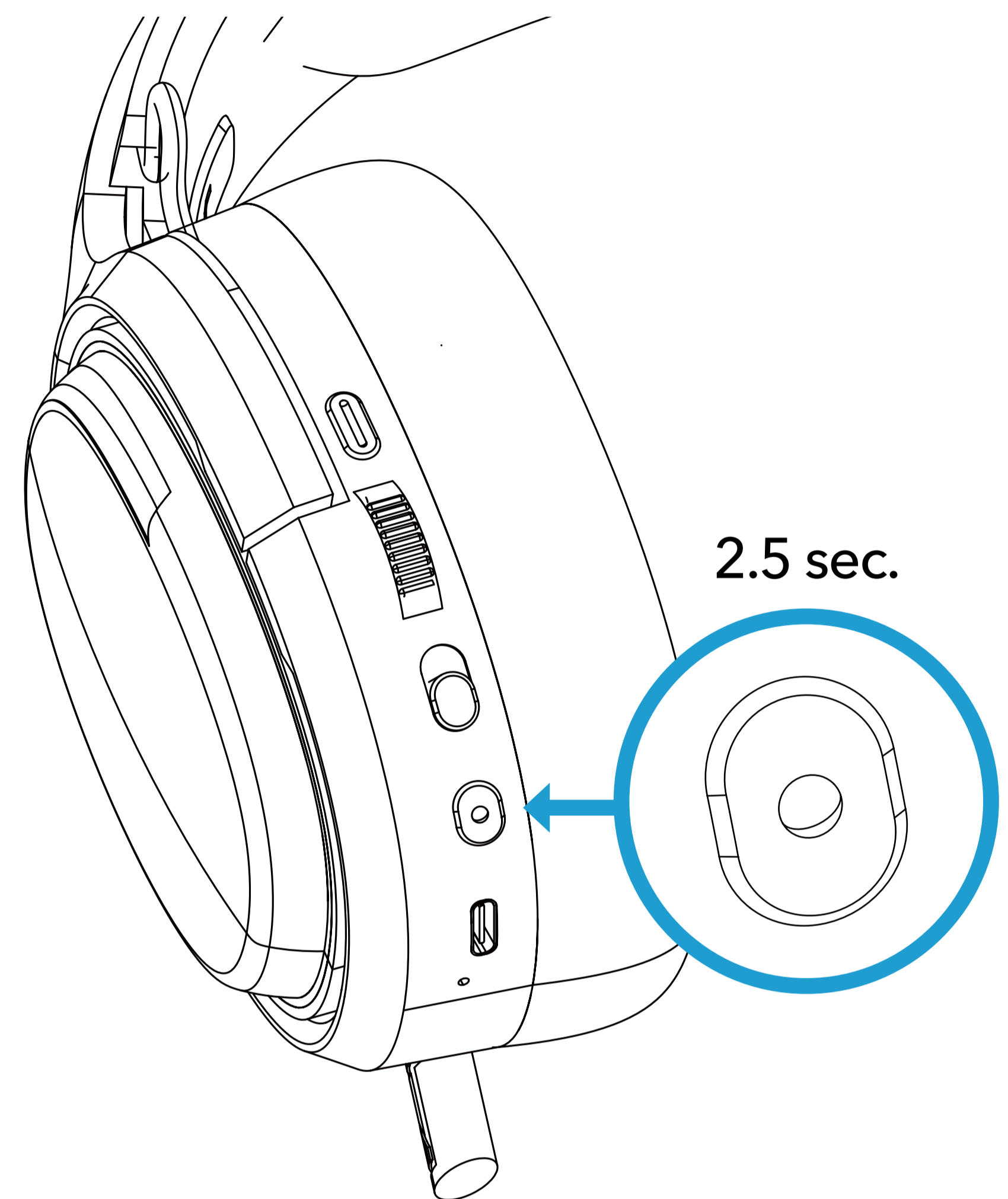

Power off

- Press the power button for 2.5 seconds when the headset is on to turn off the device
- Press once to pause/hang up calls/answer calls

CONNECTION METHOD

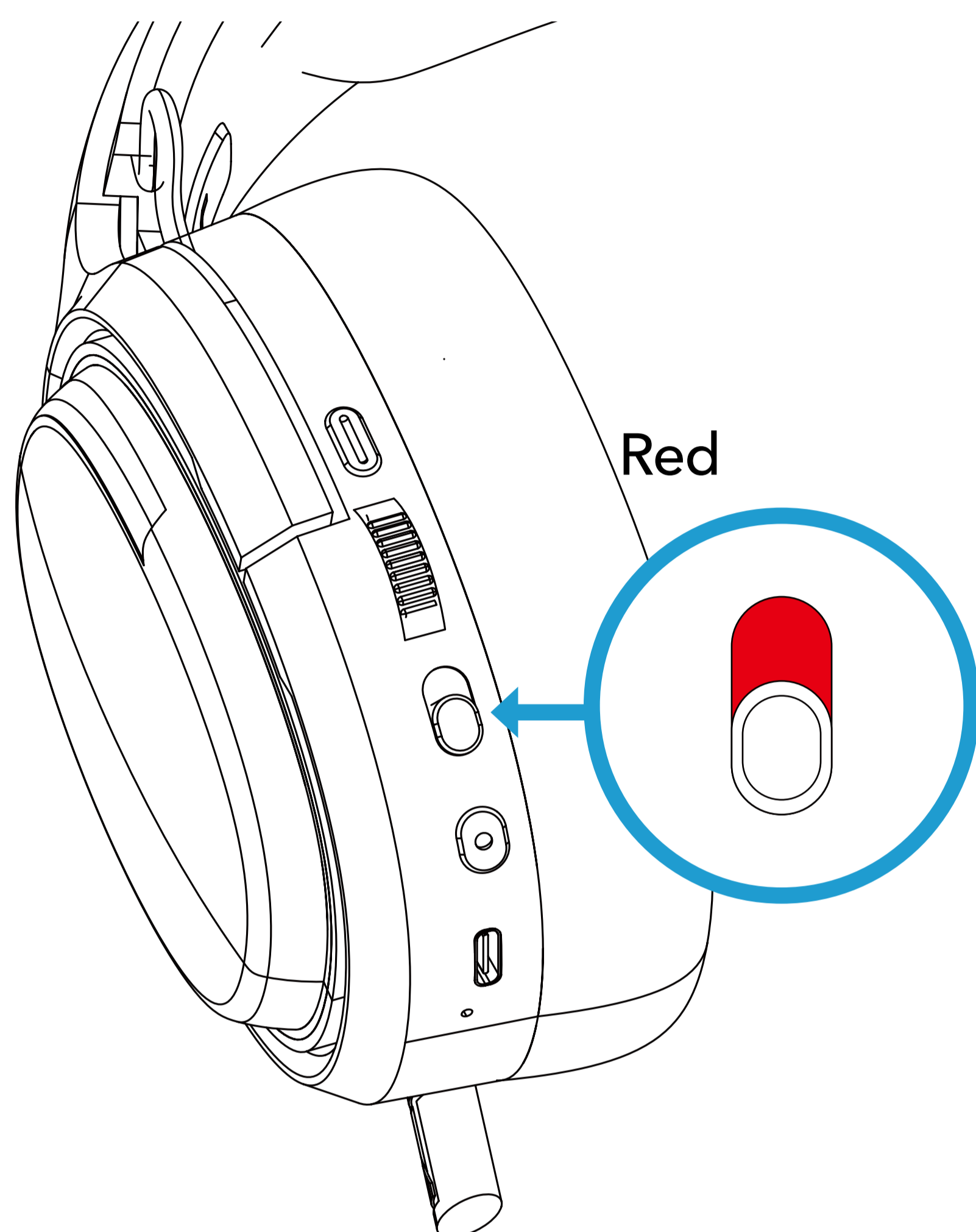

2.4Ghz WIRELESS

Press the power button for 2.5 seconds when the headset is off .

Move the switch to switch between wireless connection types.

RED COLOR, WIRELESS 2.4Ghz

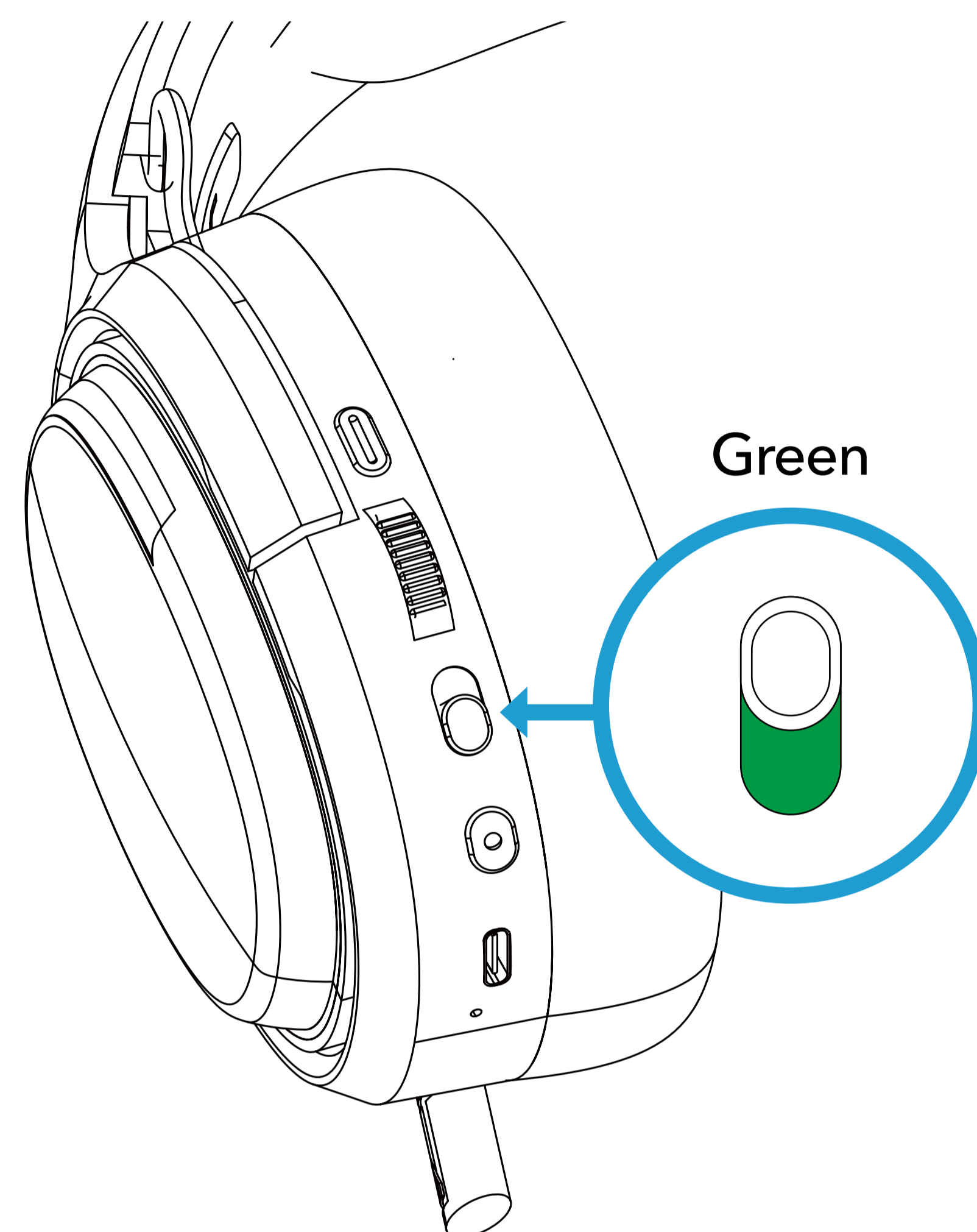

BLUETOOTH CONNECTION

Press the power button for 2.5 seconds when the headset is on to turn off the device.

Move the switch to switch between wireless connection type.

GREEN COLOR, WIRELESS BLUETOOTH 5.0

HOW TO CONNECT ATON

WIRELESS CONNECTION 2.4Ghz low latency

1

Connect to your PC, Mac, PlayStation 5 or 4 with 2.4Ghz wireless technology: Insert the receiver into the USB port of your device

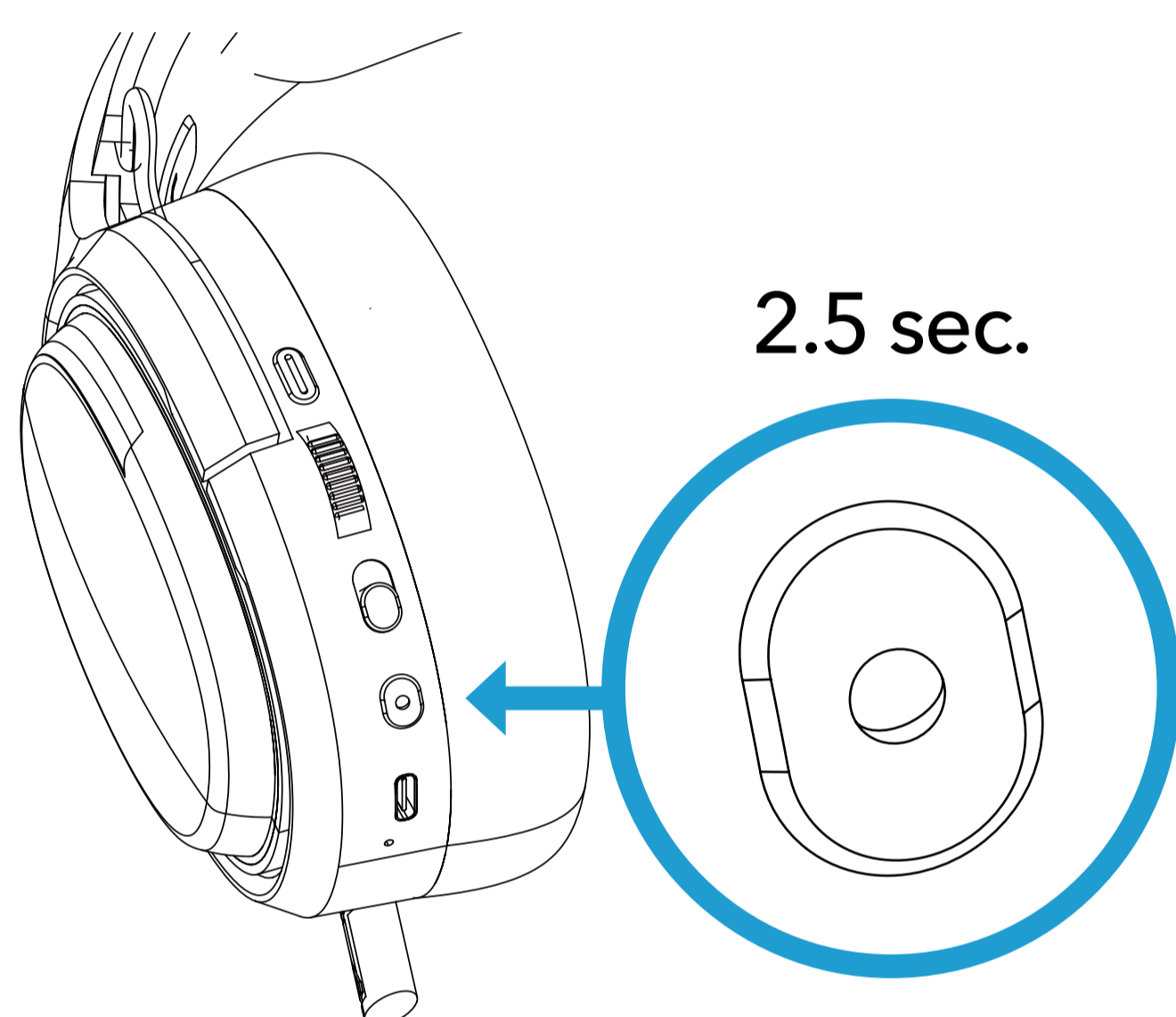
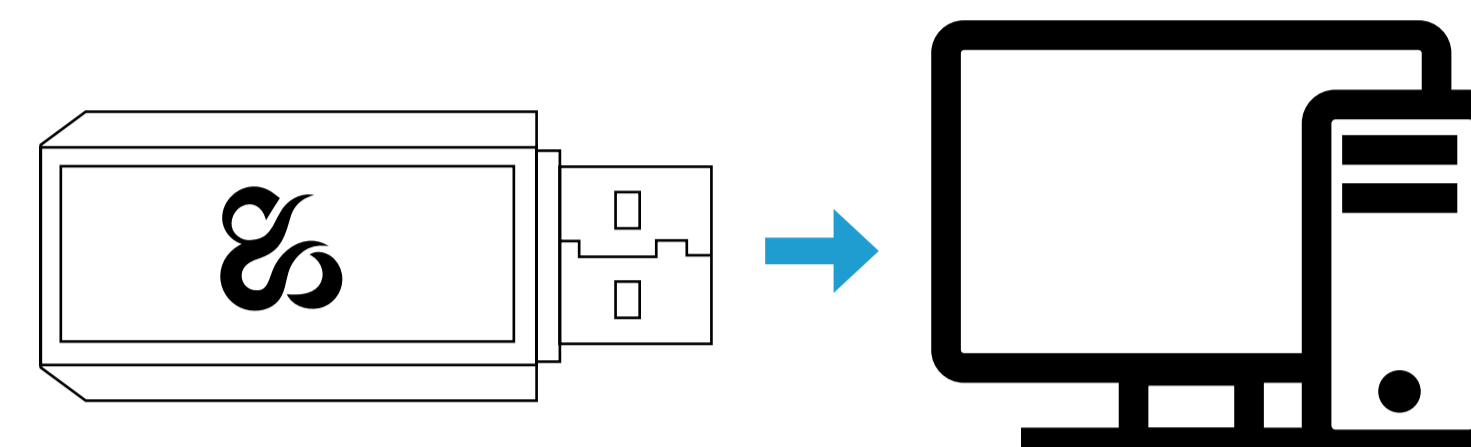

2

Press the power button for a minimum of 2.5 seconds

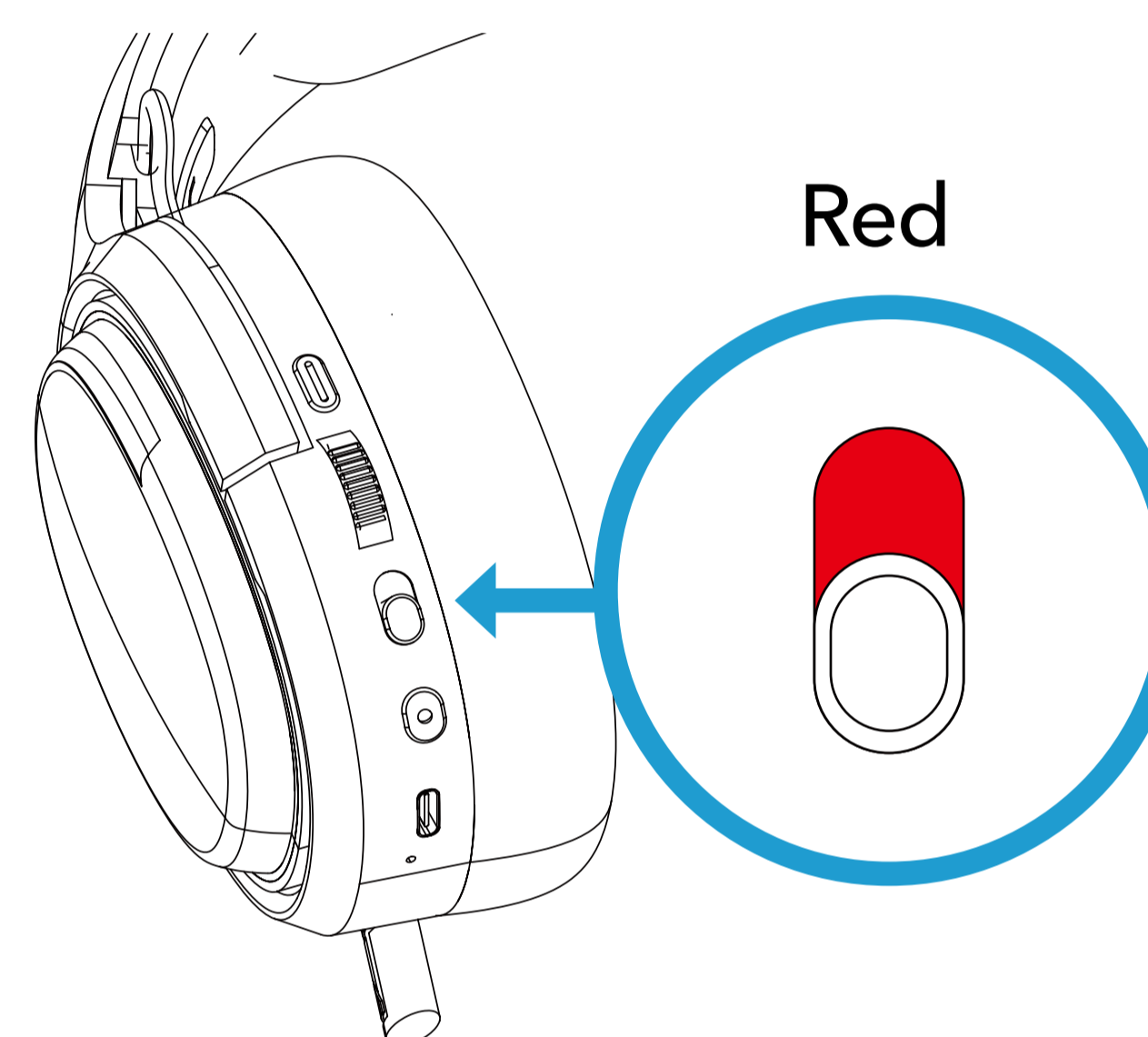

3

Make sure the connection selection switch is set to Red

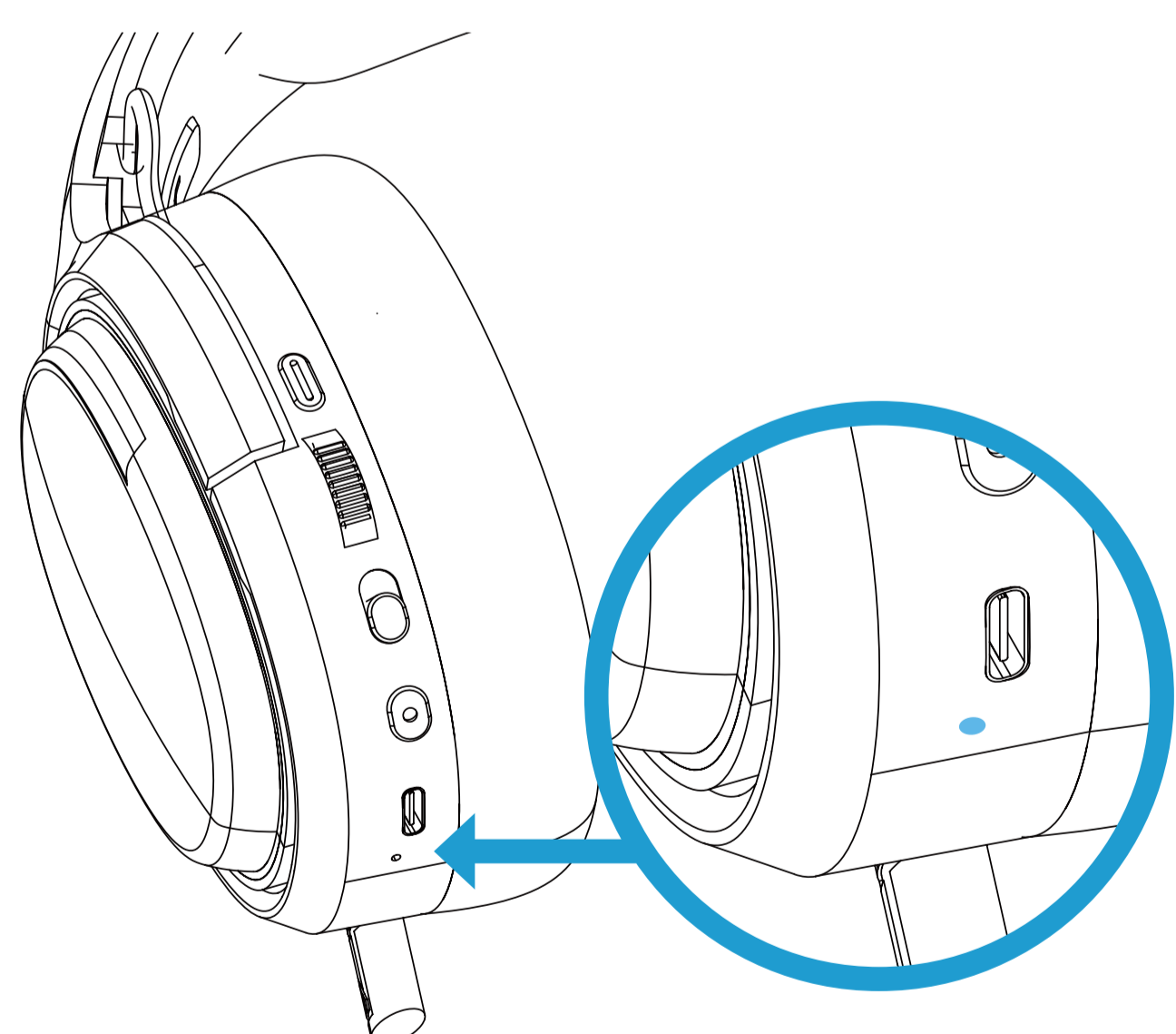

4

The BLUE LED will start blinking until it is not paired

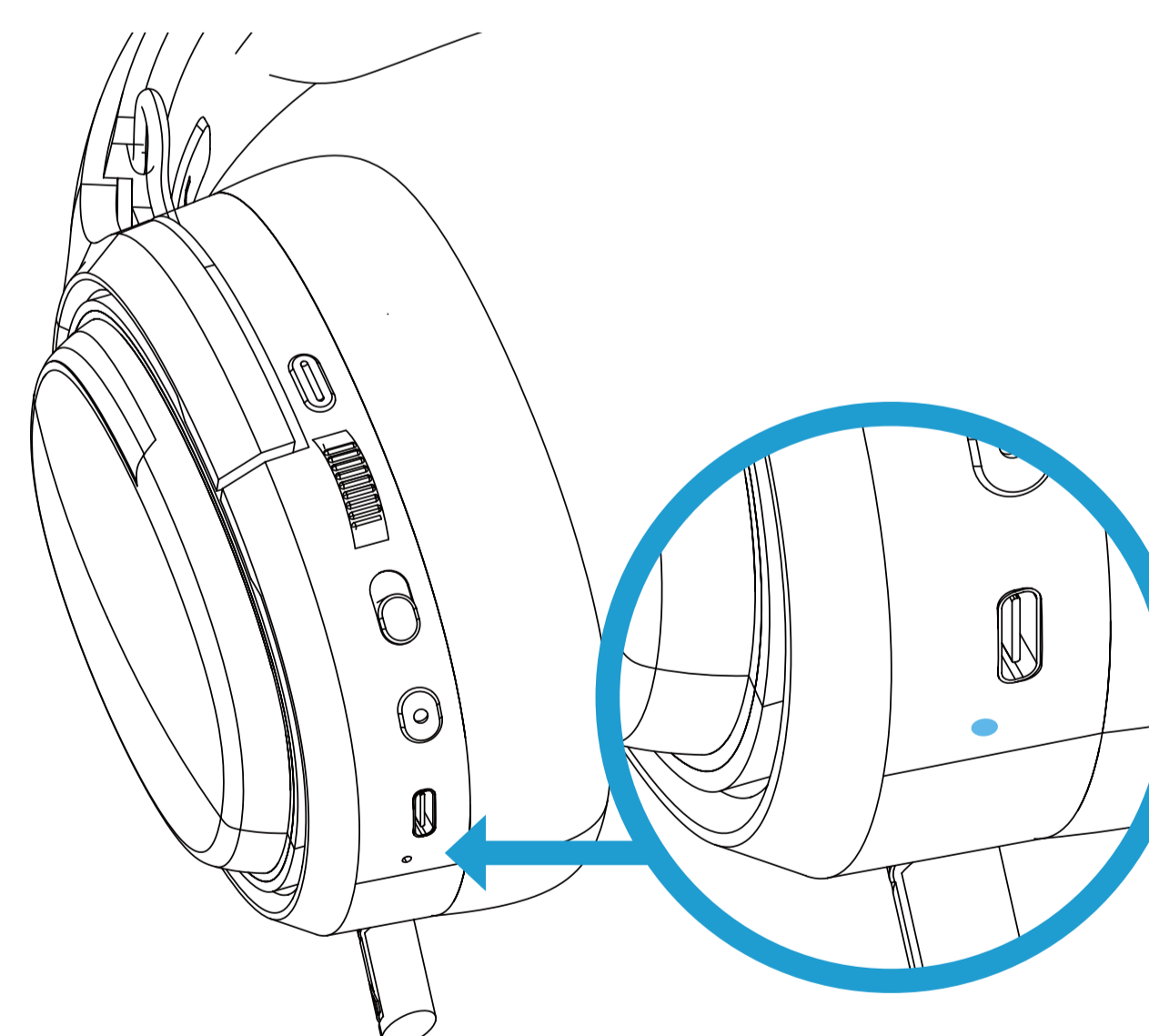

5

Once paired with the receiver the LED will remain Fixed in blue tone

HOW TO CONNECT ATON

BLUETOOTH 5.0 WIRELESS CONNECTION

Connect your ATON headset to any device with BLUETOOTH technology

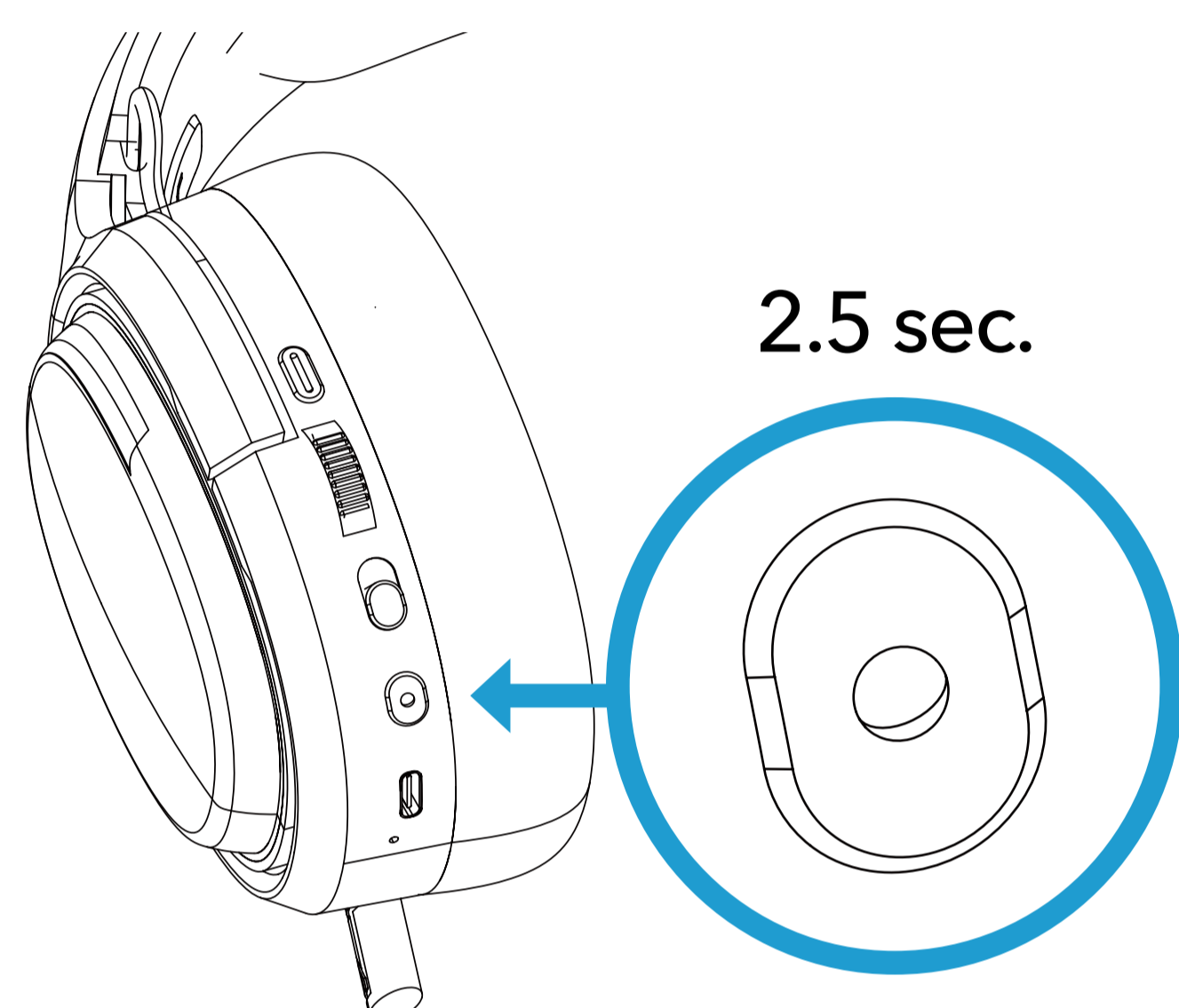
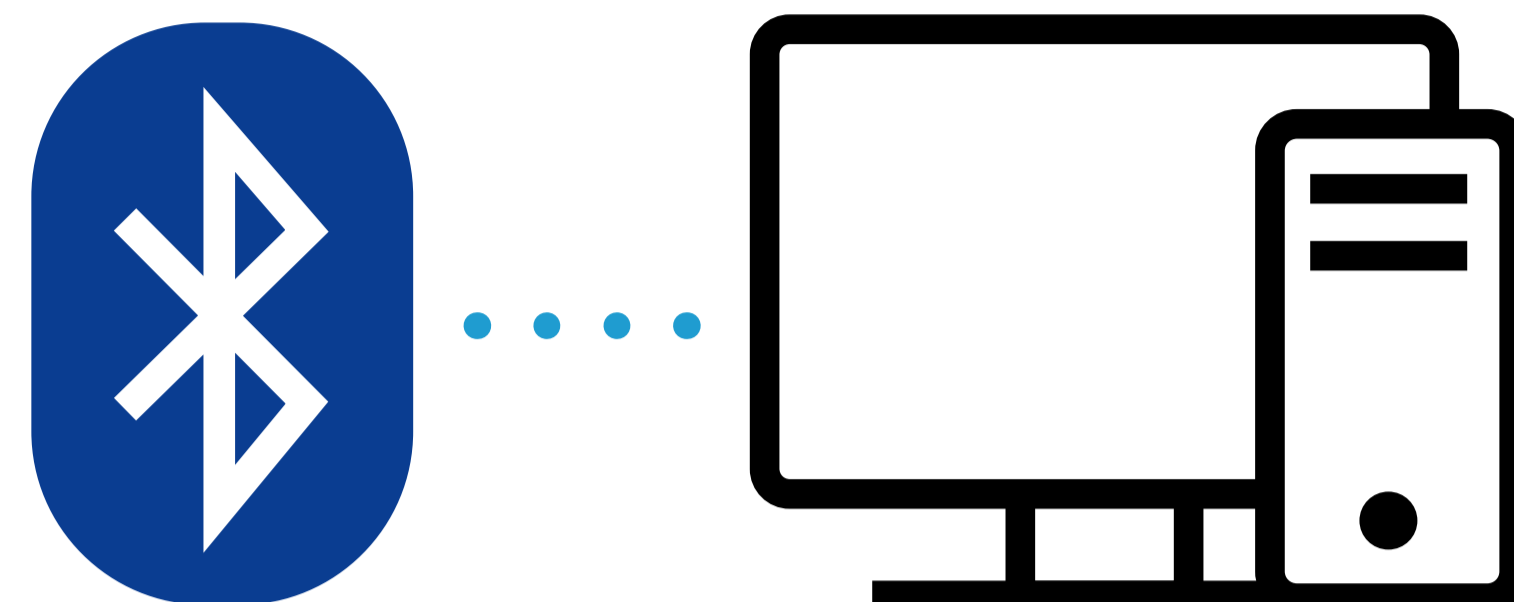

1

Press the power button for a minimum of 2.5 seconds

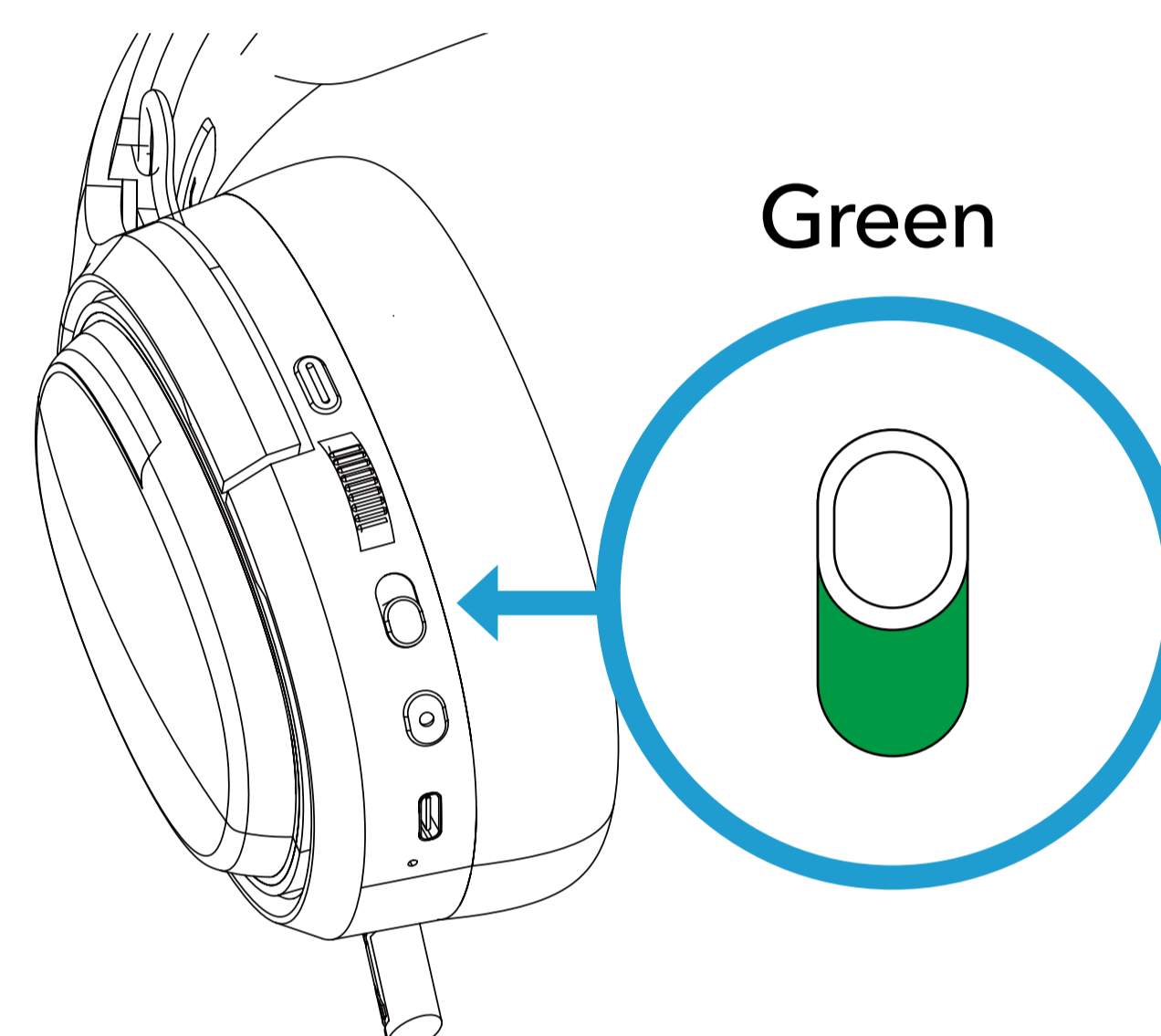

2

Make sure the connection selection switch is GREEN.

3

Select on your preferred device the name "ATON" and pair with the device

NOTE: ATON can only connect to one bluetooth device at a time.

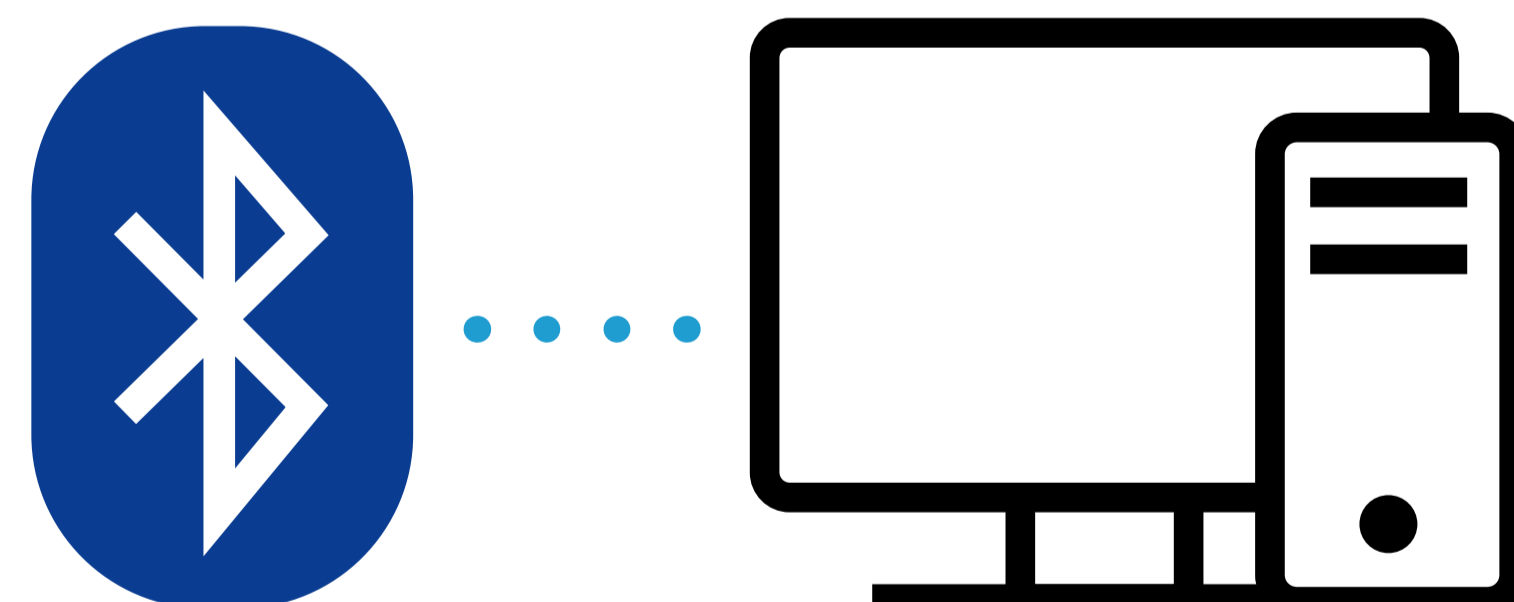

HOW TO CONNECT ATON

3.5mm JACK CABLE CONNECTION

Aton works by 3.5mm audio cable connection.

We also include a dual 3.5mm to 1 x 3.5mm adapter so you can connect it to any audio device.

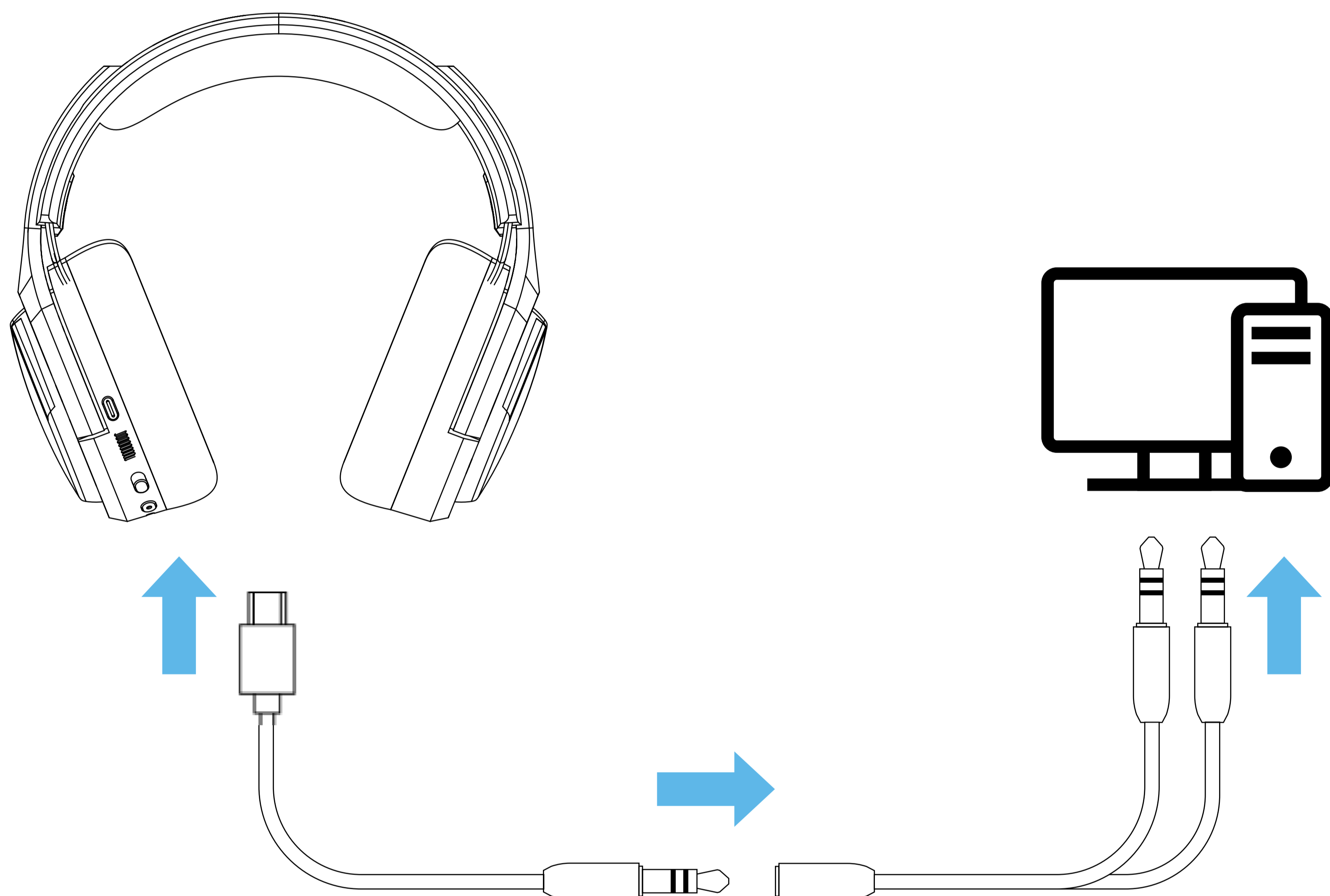

NOTE: ATON does not require power to connect by cable, so it can work without a battery.

NOTE 2: Audio cable connection does not power RGB lighting.

MUTE & LIGHTING

How to mute the microphone of ATON?

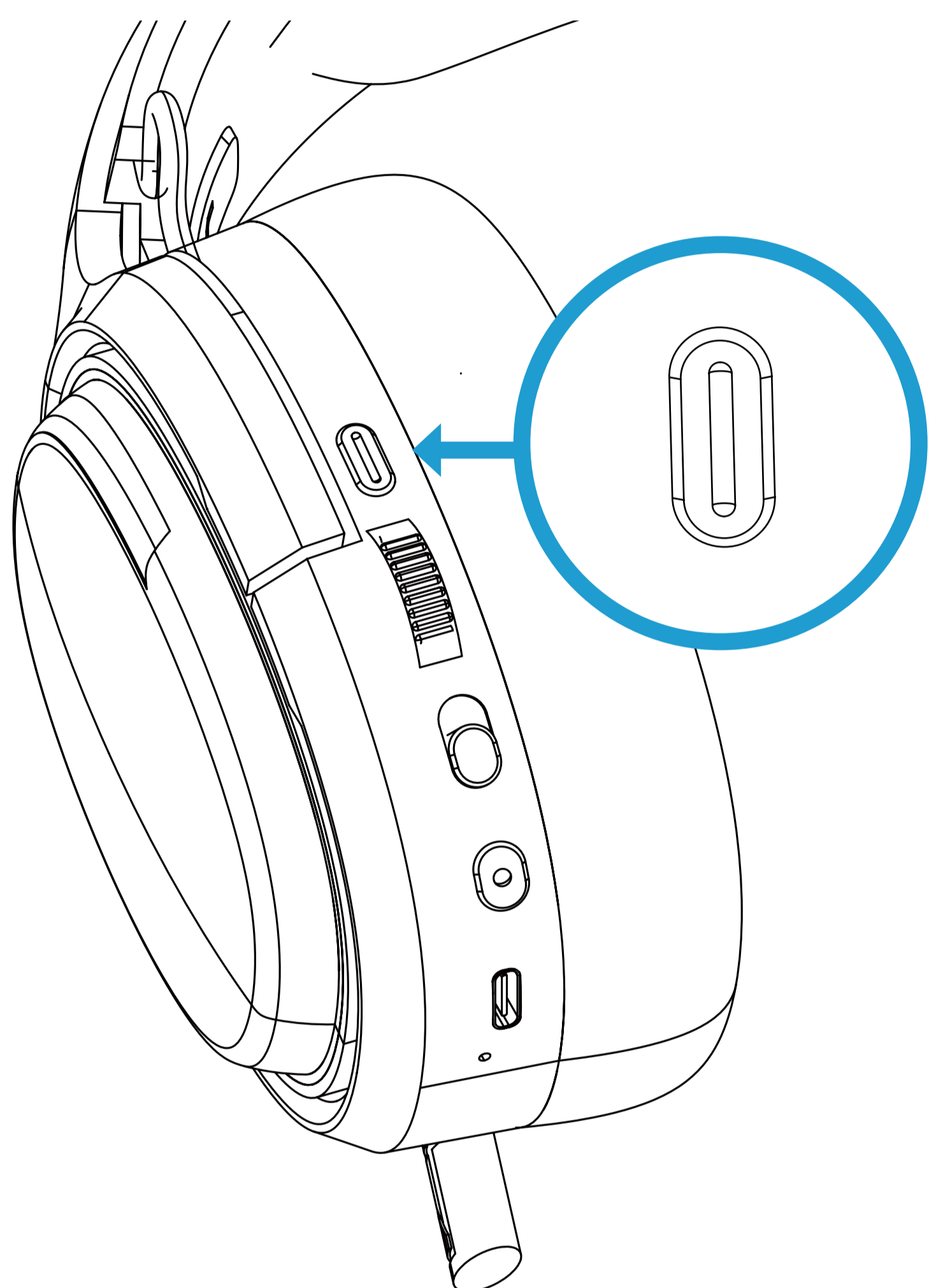

Aton has a microphone retractable with integrated blue LED.
Press to turn off the microphone , the blue light will turn off.

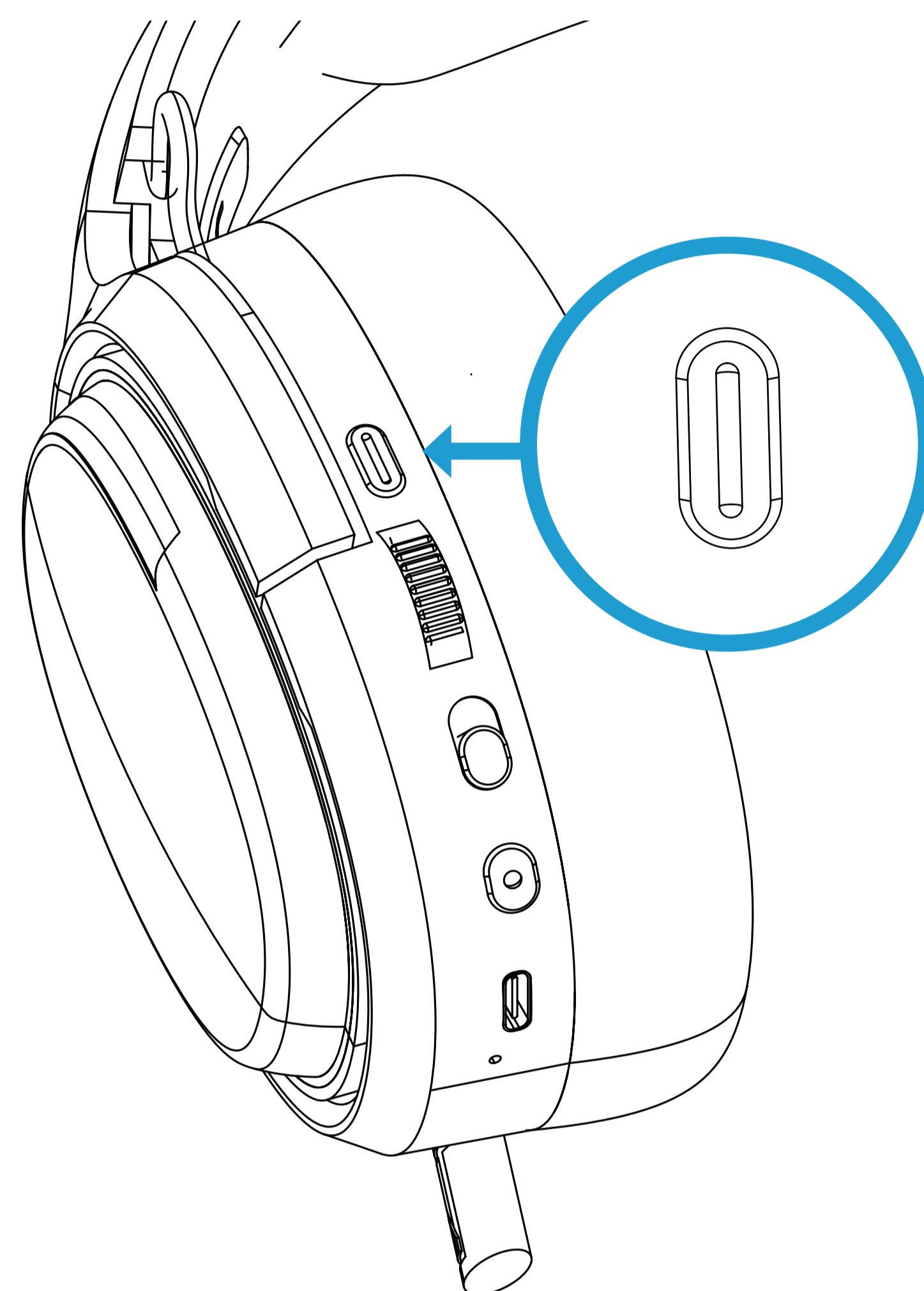

Press again to activate the microphone again,
the light will be on again.

MUTE & LIGHTING

How to change the backlight of ATON?

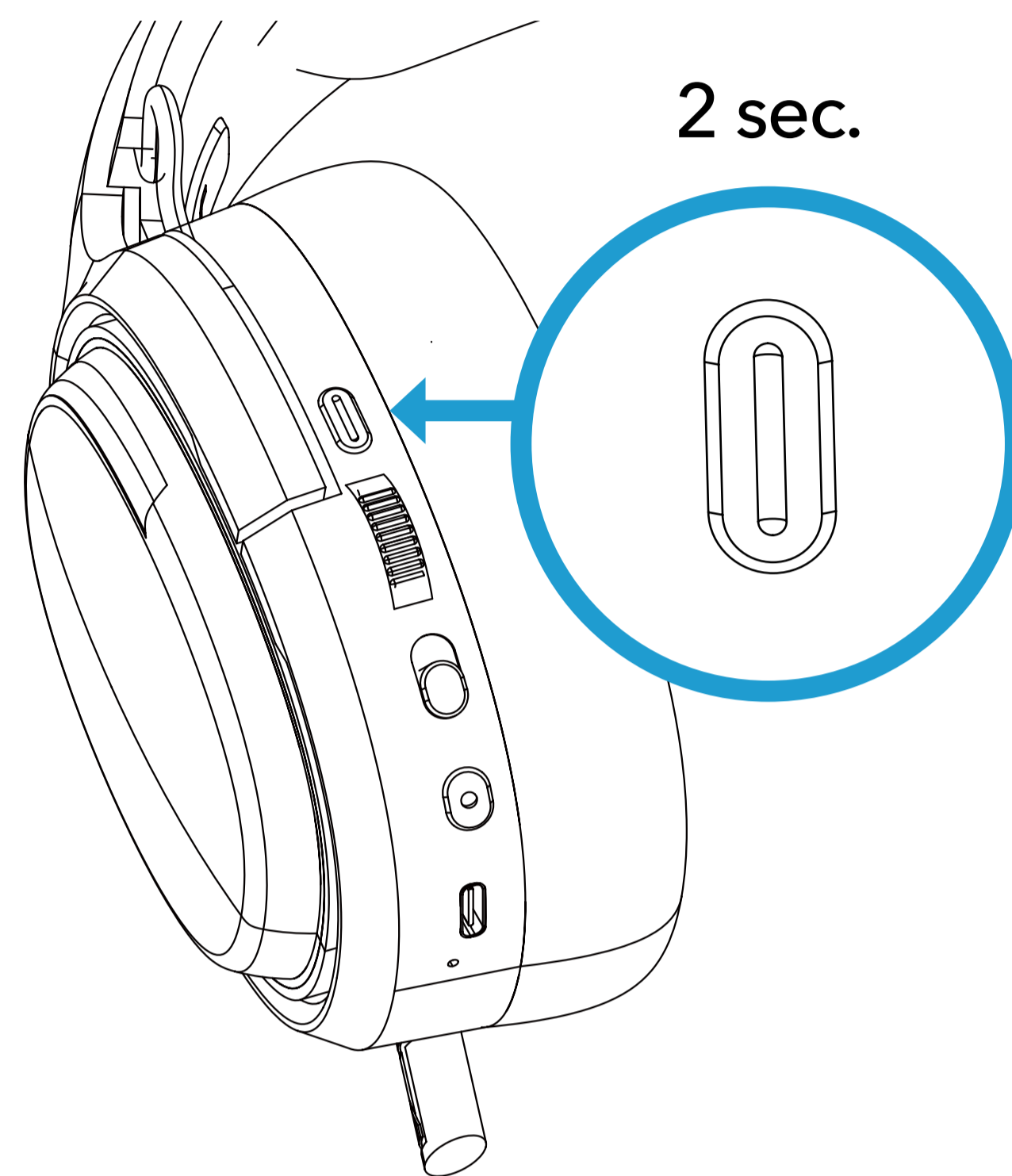

Press more than 2 seconds to switch between the different light cycles.

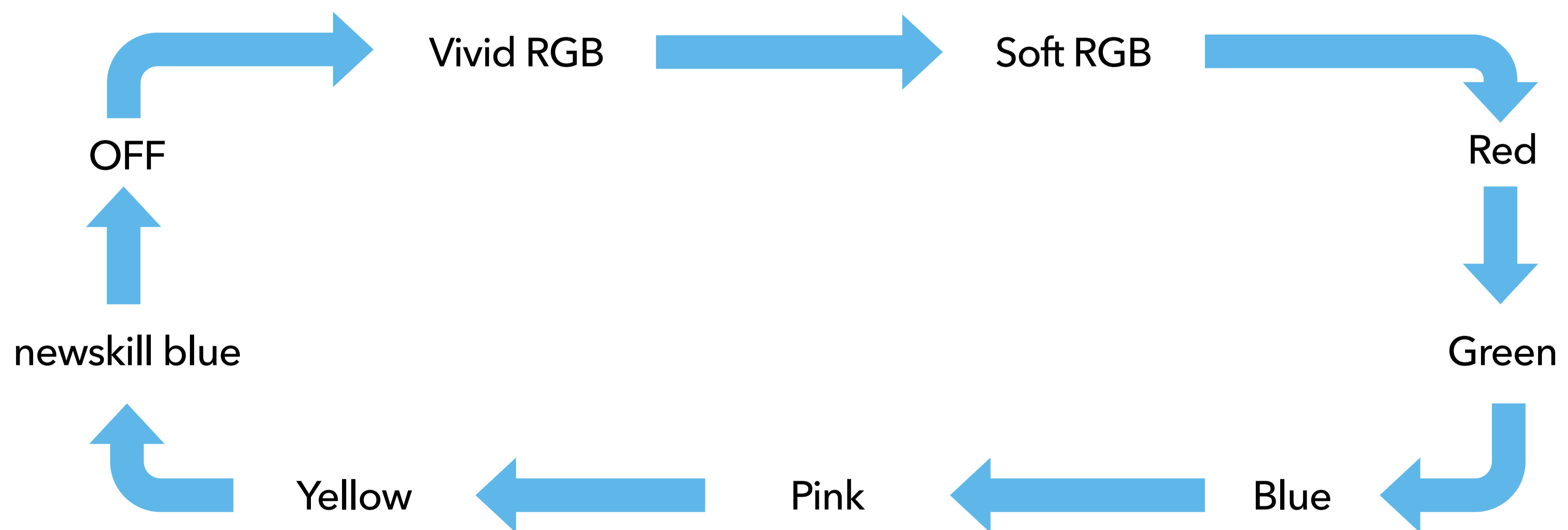

NOTE: ATON has an internal memory which saves the backlight configuration, therefore, regardless of whether you turn the device off or on, the lighting chosen last time will remain.

INSTALLATION VERIFICATION

To ensure that ATON is configured correctly, follow the steps below

1

WIRELESS 2.4GHZ

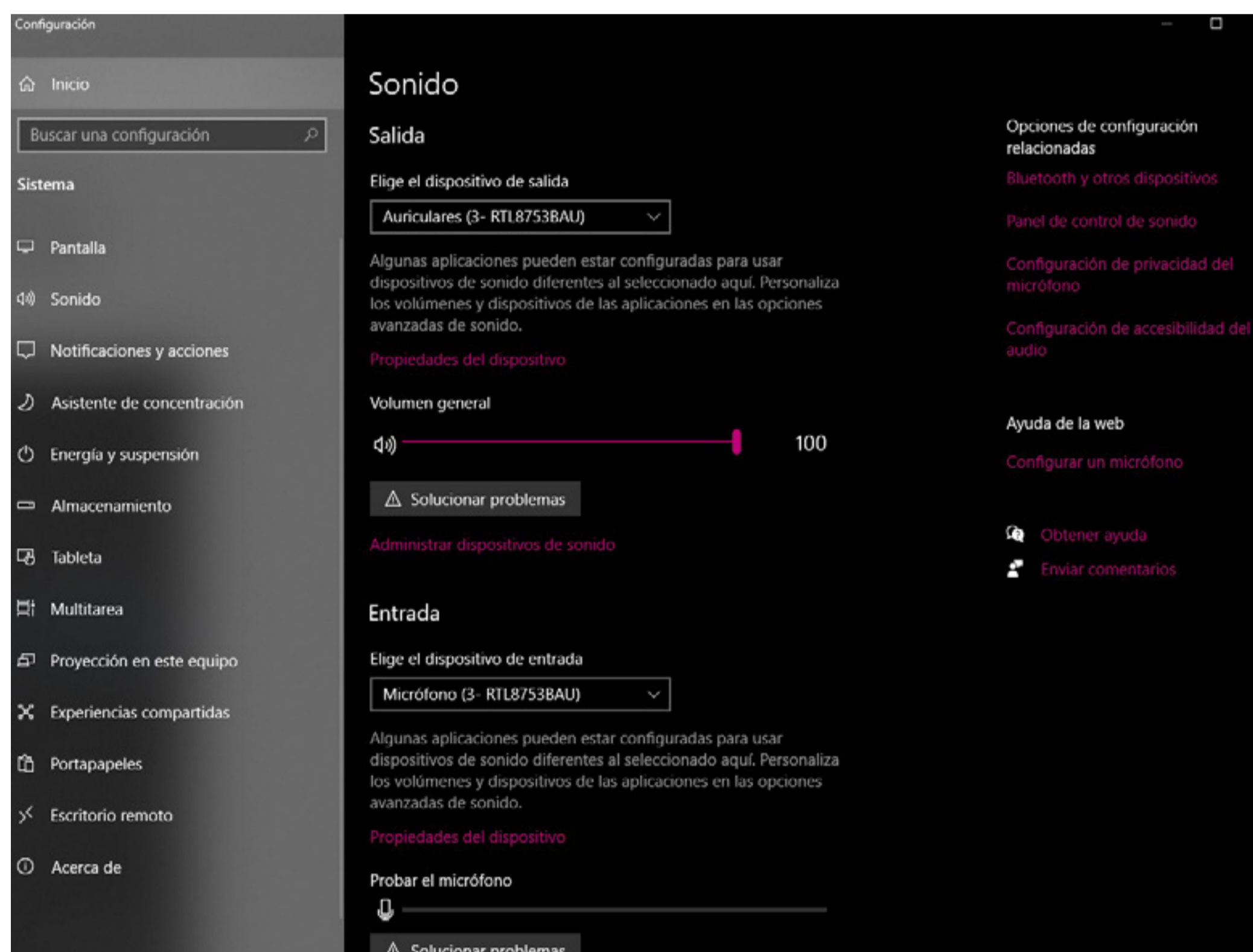

In Windows 10/11 we go to System > Sound and in the output section and select "R TL8753BAU" .

2

CONNECTION BY 3.5mm JACK

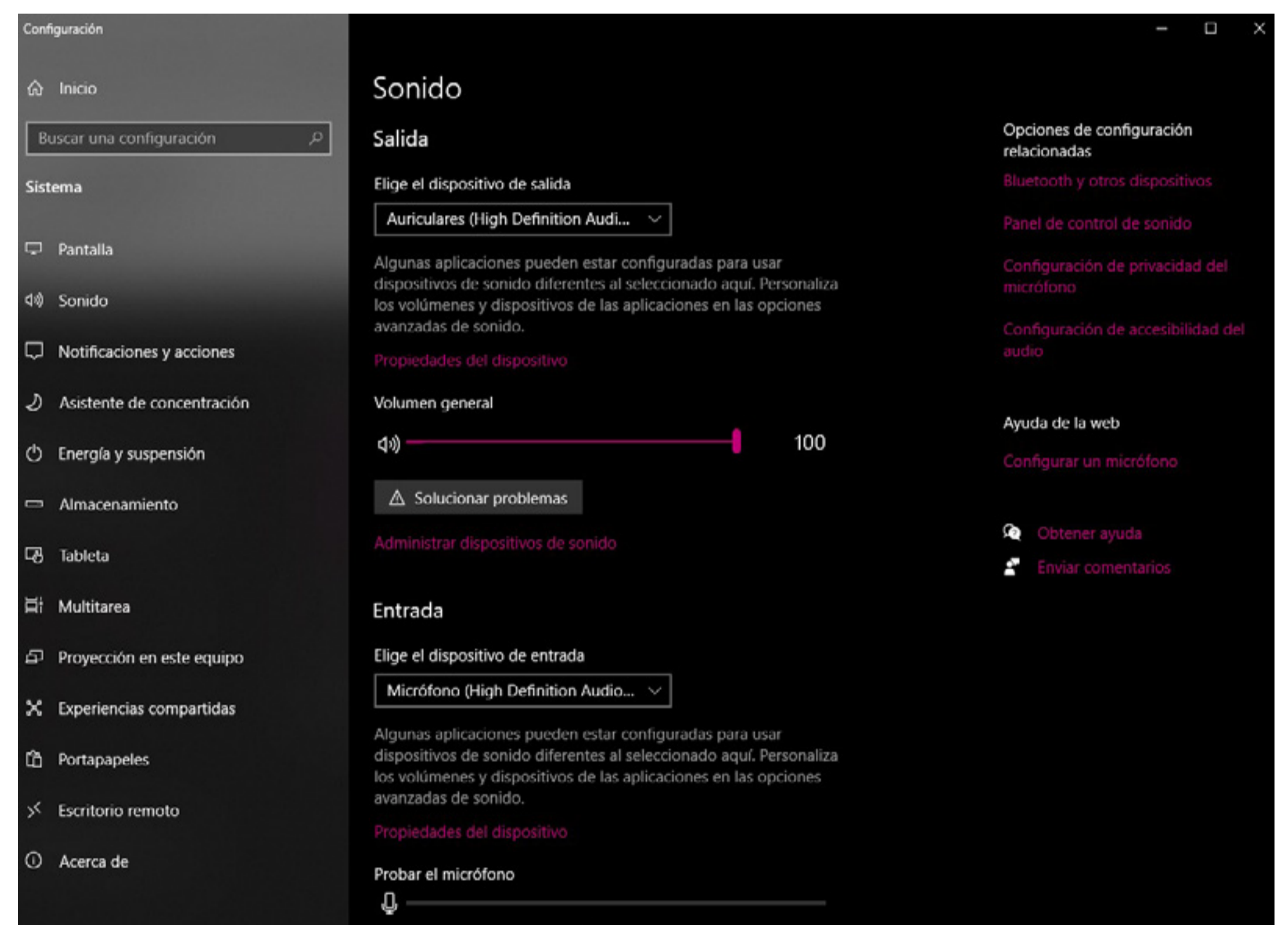

In Windows 10/11 we go to System > Sound and in the output section and select "R TL8753BAU" .

BATTERY CHARGING AND OPTIMIZATION

ATON includes a highly durable 3.7V/1500mAh Lithium battery

Its duration is as follows:

38h (with lighting at a maximum of 60% volume)

60h (with lighting at a maximum of 60% volume)

When the battery charge reaches 5% ATON will start making sounds to connect it.

We include a USB A to USB Type C cable to connect the device and charge it, we recommend using a USB 3.0 PC socket for more efficient charging.

If this is not possible, we recommend charging with a low voltage USB charger (10-20W) Max.

The charging time is approximately 2.5 hours.

NOTE: ATON CANNOT be charged at the same time as using any of your wired or wireless connections .

Instrucciones de seguridad

- Escuchar a un volumen alto durante periodos prolongados puede dañar su audición. Antes de utilizar los auriculares, ajuste el volumen al nivel más bajo.
- No deje nunca a los niños sin supervisión con el material de embalaje. El material de embalaje representa un peligro de asfixia. Los niños suelen subestimar los peligros.
- El material de embalaje no es un juguete.
- Este producto no contiene piezas que puedan ser reparadas por el usuario.

Limpieza

- Desconecte la conexión USB antes de limpiar.
- Limpie el exterior del producto únicamente con un paño suave y seco.
- Utilice únicamente un paño limpio y seco para limpiar el producto y no utilice nunca líquidos corrosivos.

Eliminación

- Su producto está diseñado y fabricado con materiales y componentes de alta calidad, que pueden reciclarse y reutilizarse.
- Infórmese sobre el sistema local de recogida selectiva de productos eléctricos y electrónicos.
- Por favor, actúe de acuerdo con las normas locales y no deseche sus productos viejos con la basura doméstica normal. La correcta eliminación de su antiguo producto ayudará a evitar posibles consecuencias negativas para el medio ambiente y la salud humana.

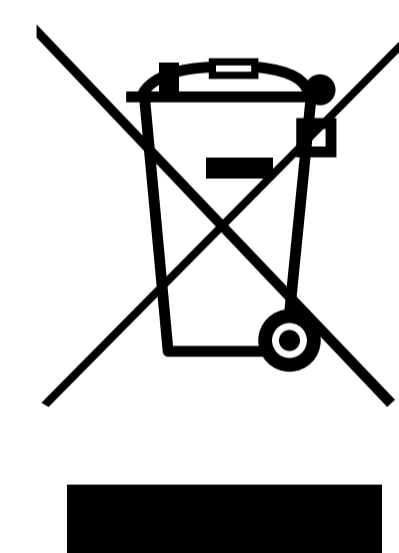

ESPECIFICACIONES TÉCNICAS

ESPAÑOL

Modelo	Newskill ATON v2
Dimensiones de los auriculares	203*85*195MM (largo*ancho*alto)
Peso del auricular	310gr
Tipo de conexión	USB Tipo C a USB, Conexión inalámbrica a 2,4Ghz, Bluetooth 5.0 de baja latencia, Jack de 3,5 mm a Jack de 3,5 mm (conexión de audio)
Distancia de conexión	10 metros aproximadamente
Batería	1500mAh
Durabilidad de la batería	38h (con iluminación a un volumen máximo del 60%) 60h (con iluminación a un volumen máximo del 60%)
RGB	Ciclo RGB rápido / Ciclo RGB lento / Colores fijos / Apagado
Longitud del cableado	1.8m
Material de las orejas	Suave tejido transpirable resistente al sudor
Diadema	Metálico, Dualmente ajustable con 25mm de recorrido

Micrófono

Tipo	Micrófono flexible retráctil
Polaridad	Omnidireccional
pop	Sí, extraíble
Sensibilidad	-38±3dB
frecuencia de respuesta	100-10kHz
SPL Máx.	-42±3dB
Luz de fondo	Sí, azul/apagado

Auriculares

Tipo	Estéreo
Dimensiones	Ø50mm
Sensibilidad	118±3dB
Impedancia	32Ω±15%
Gama de frecuencias	20-20,000Hz
Compatibilidad	PS4, PS5, Xbox Series X/S, Switch, PC, Smartphone
PS4/PS5	Inalámbrico 2.4Ghz / Jack 3.5mm
serie xbox	Toma de 3,5 mm
Serie Switch	Toma de 3,5 mm / Bluetooth 5.0
smartphones	Bluetooth 5.0 y conector de 3,5 mm (depende del terminal)
PC/Mac	Inalámbrico 2.4Ghz / Bluetooth 5.0 / USB a USB Tipo C
Dimensiones del paquete	208*95*220 mm (largo*ancho*alto)
Peso del paquete	330gr

DIMENSIÓN



QUÉ CONTIENE LA CAJA



1 Auriculares ATON

4 Cable jack macho a USB C

2 Dongle USB inalámbrico

5 Adaptador Jack 3,5 mm x 2 a 1 Jack 3,5 mm

3 Cable USB a Tipo C

6 Accesorios Newskill

1 **Entrada USB TIPO C**

2 **Indicador LED de estado**

Led rojo siempre encendido: Cargando
Led azul parpadeando: Auricular no emparejado
Led azul fijo: Auricular emparejado (Inalámbrico)

3 **POTENCIA**

Pulsación larga para encender/apagar

4 **Elección de la conexión**

Activa el interruptor para cambiar de tipo de conexión inalámbrica.
pes. Rojo: 2,4Ghz. Verde: Bluetooth 5.0: Bluetooth 5.0.

NOTA: Para conectar el auricular por cable no es necesario encenderlo, basta con conectarlo por USB Tipo C o por Jack 3.5mm (No es necesario que tenga batería)

5 **Ruleta de volumen**

Volumen + / Volumen -

6 **Mute / Iluminación**

Pulse una vez para encender o apagar el micrófono.
Pulsación larga para cambiar de modo de iluminación.

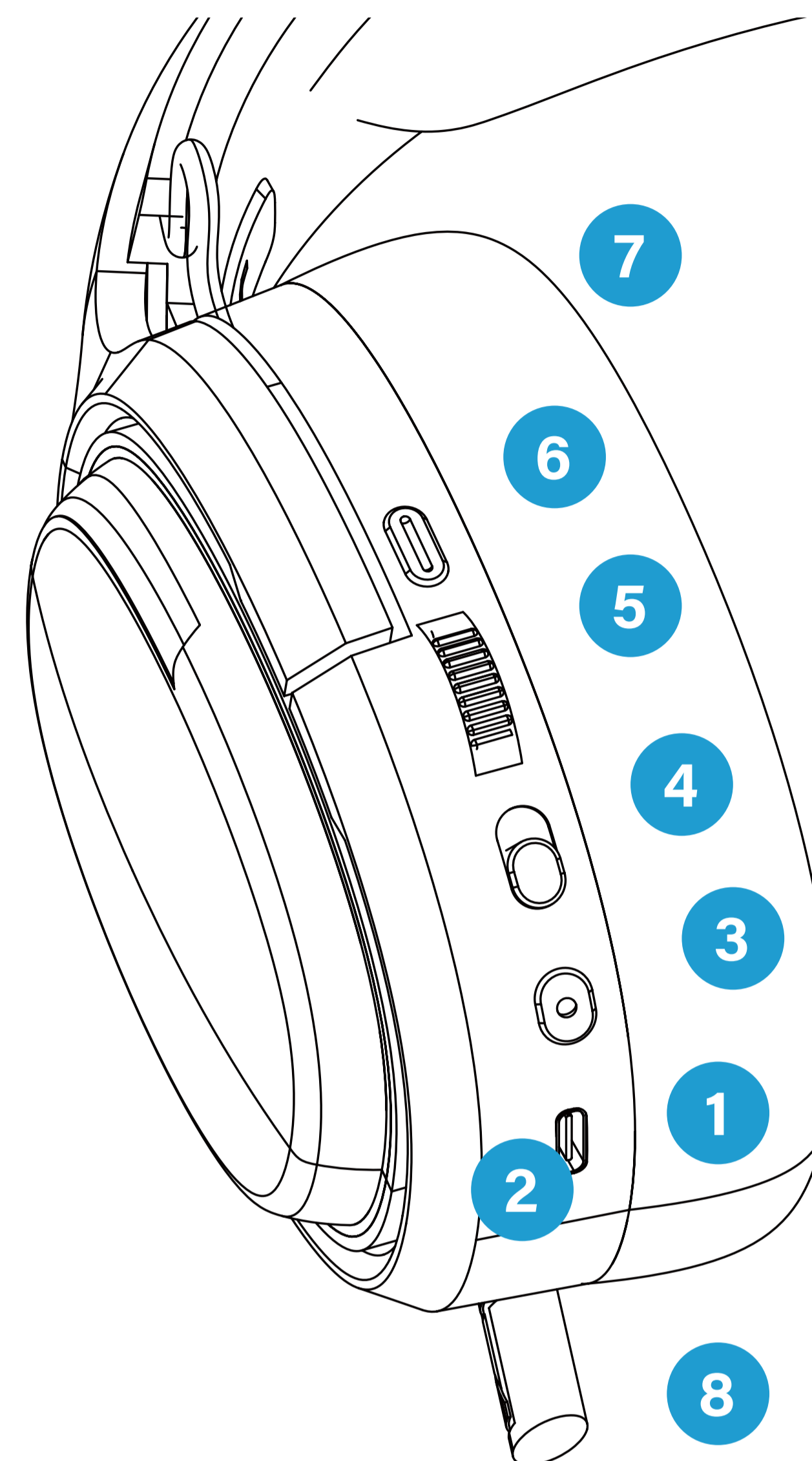

7 **Orejeras transpirables extraíbles**

8 **Micrófono retráctil con filtro antipop**

BOTÓN DE ENCENDIDO

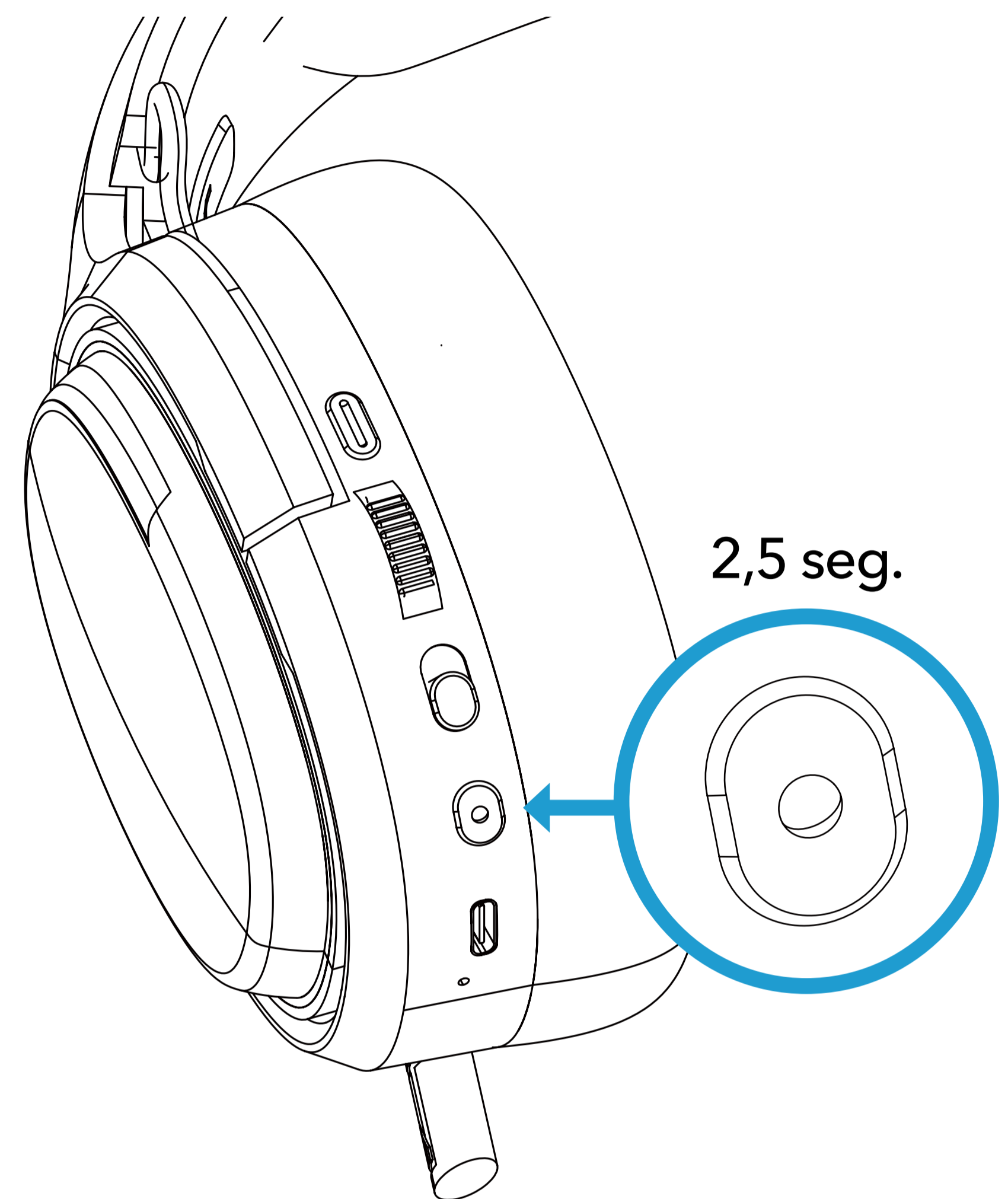
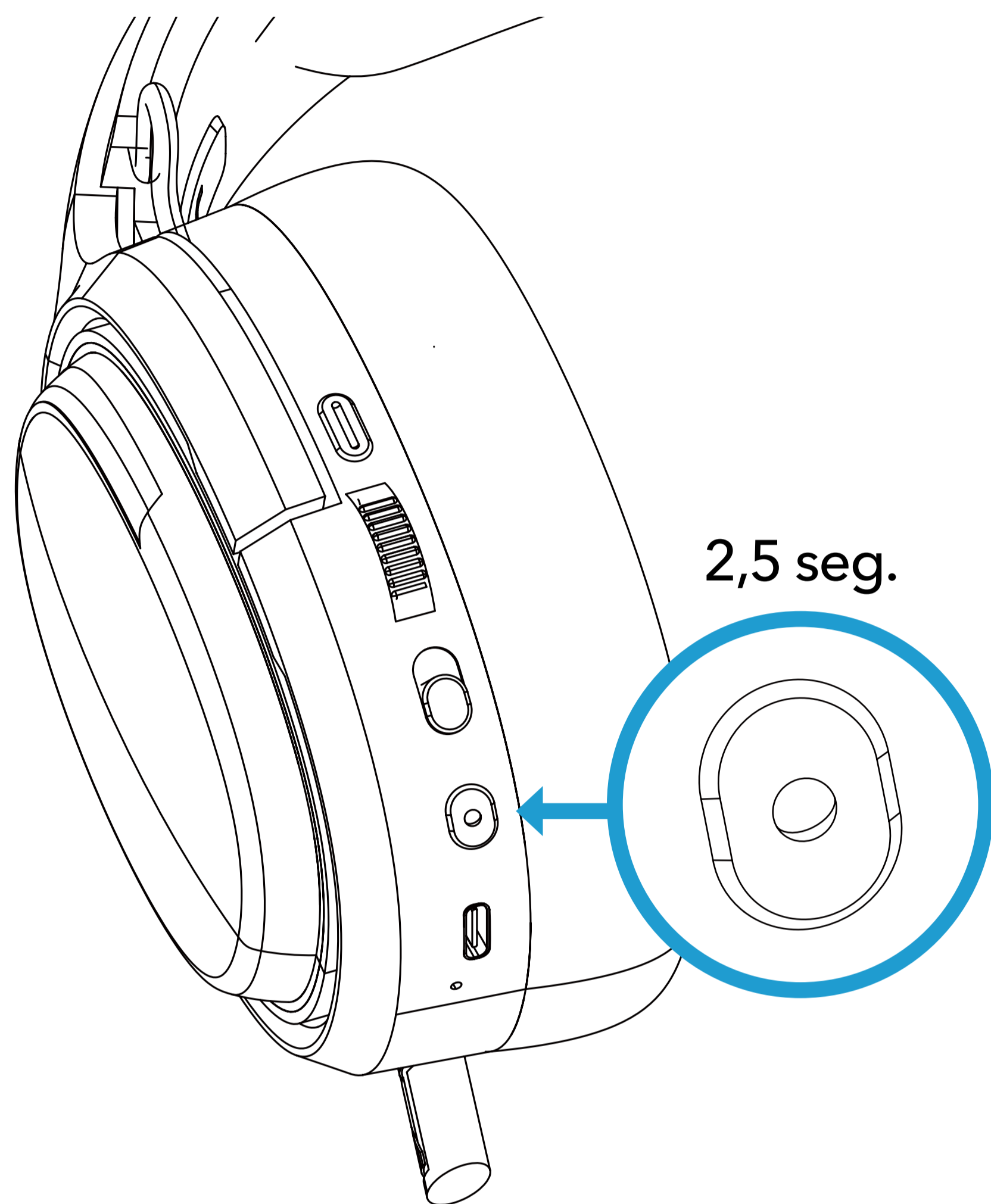

Encendido

Pulse el botón de encendido durante 2,5 segundos cuando el auricular esté apagado

Apagar

- Pulse el botón de encendido durante 2,5 segundos cuando el auricular esté encendido para apagar el dispositivo
- Púlsalo una vez para pausar/colgar llamadas/responder llamadas

MÉTODO DE CONEXIÓN

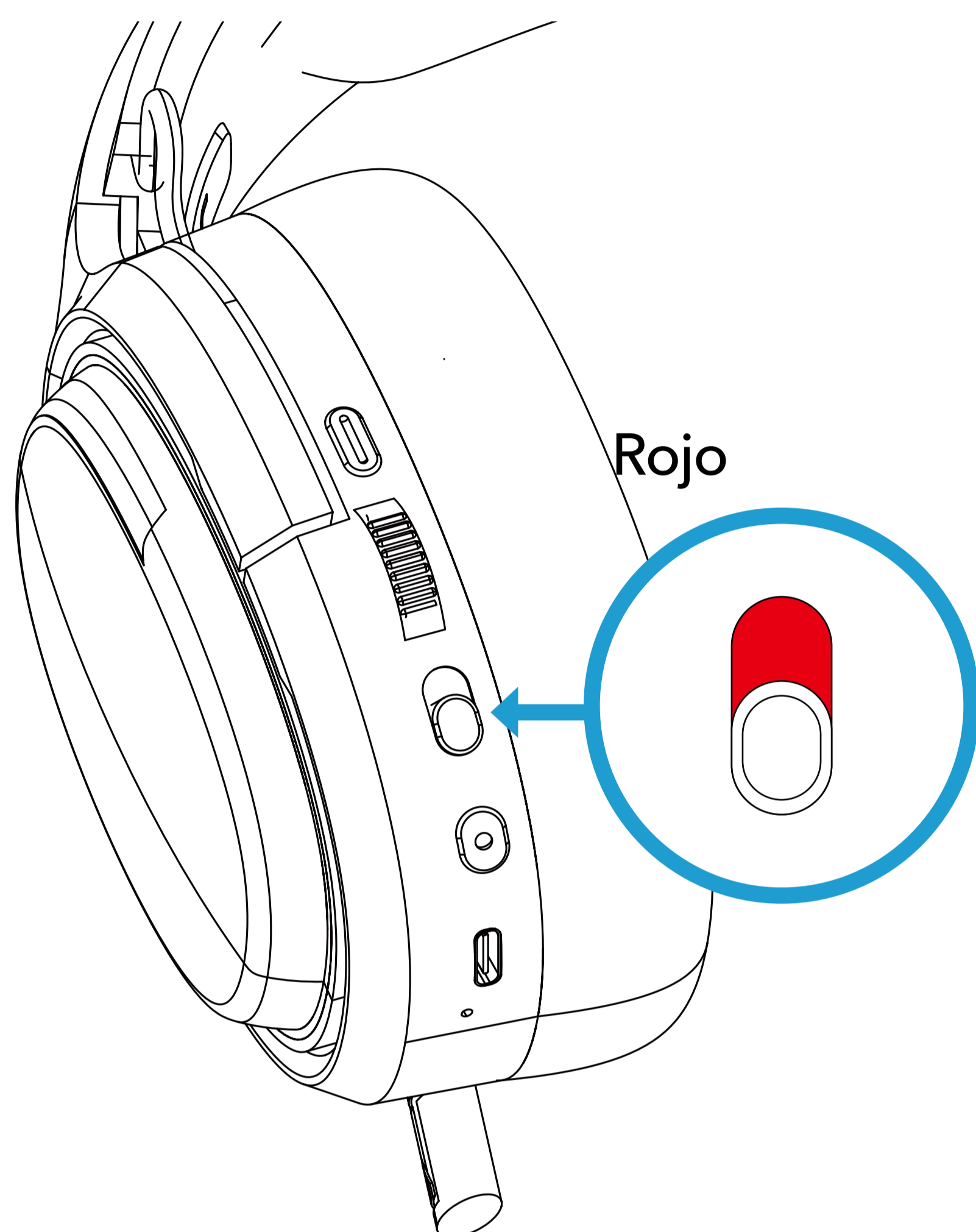

2.4Ghz INALÁMBRICO

Pulse el botón de encendido durante 2,5 segundos cuando el auricular esté apagado .
Mueva el interruptor para cambiar entre los tipos de conexión inalámbrica.
COLOR ROJO, INALÁMBRICO 2.4Ghz

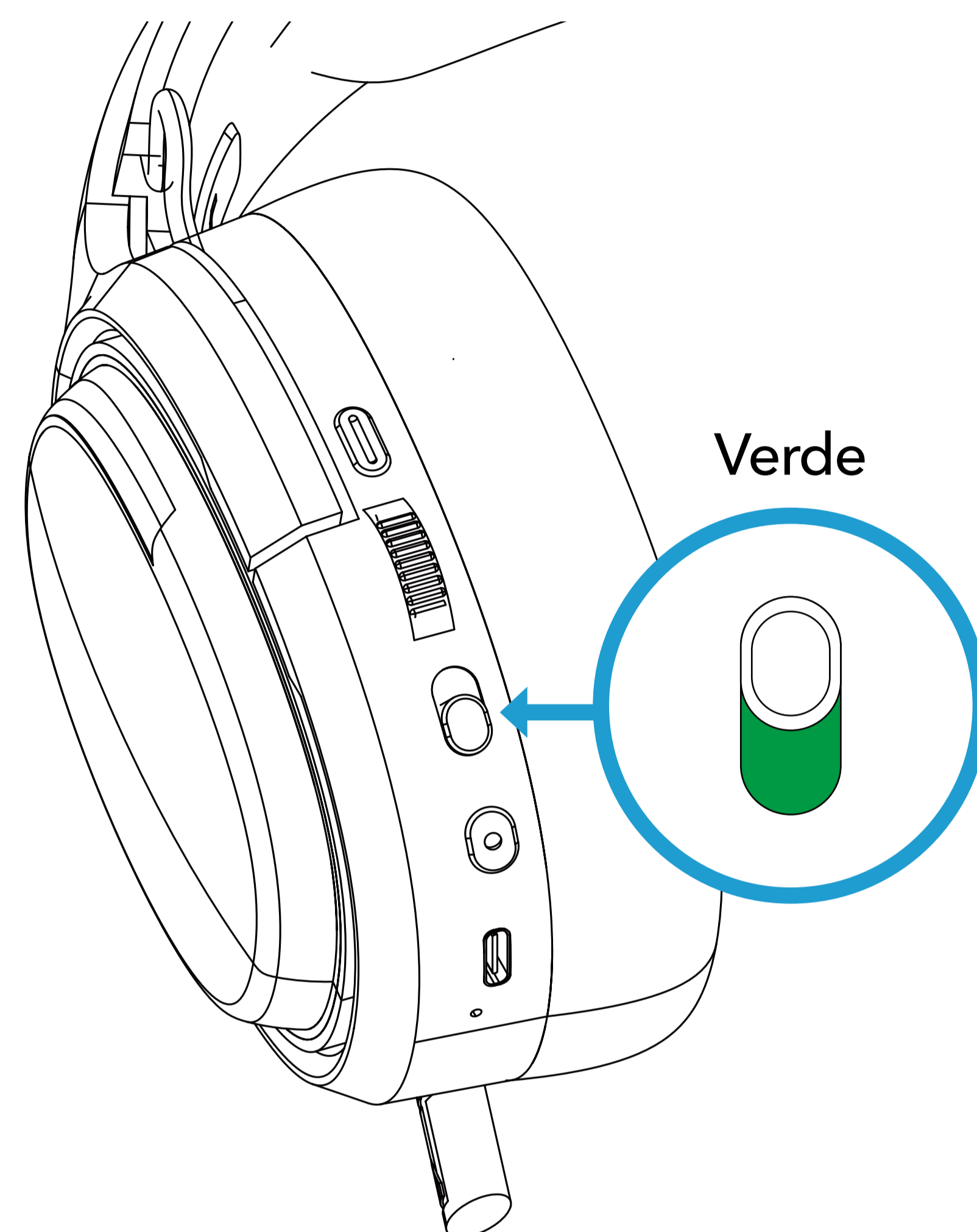

BLUETOOTH CONEXIÓN

Pulse el botón de encendido durante 2,5 segundos cuando el auricular esté encendido para apagar el dispositivo.
Mueva el interruptor para cambiar entre el tipo de conexión inalámbrica.
COLOR VERDE, INALÁMBRICO BLUETOOTH 5.0

CÓMO CONECTAR ATON

CONEXIÓN INALÁMBRICA 2,4Ghz baja latencia

1

Conéctalo a tu PC, Mac, PlayStation 5 o 4 con tecnología inalámbrica de 2,4 GHz: Inserta el receptor en el puerto USB de tu dispositivo.

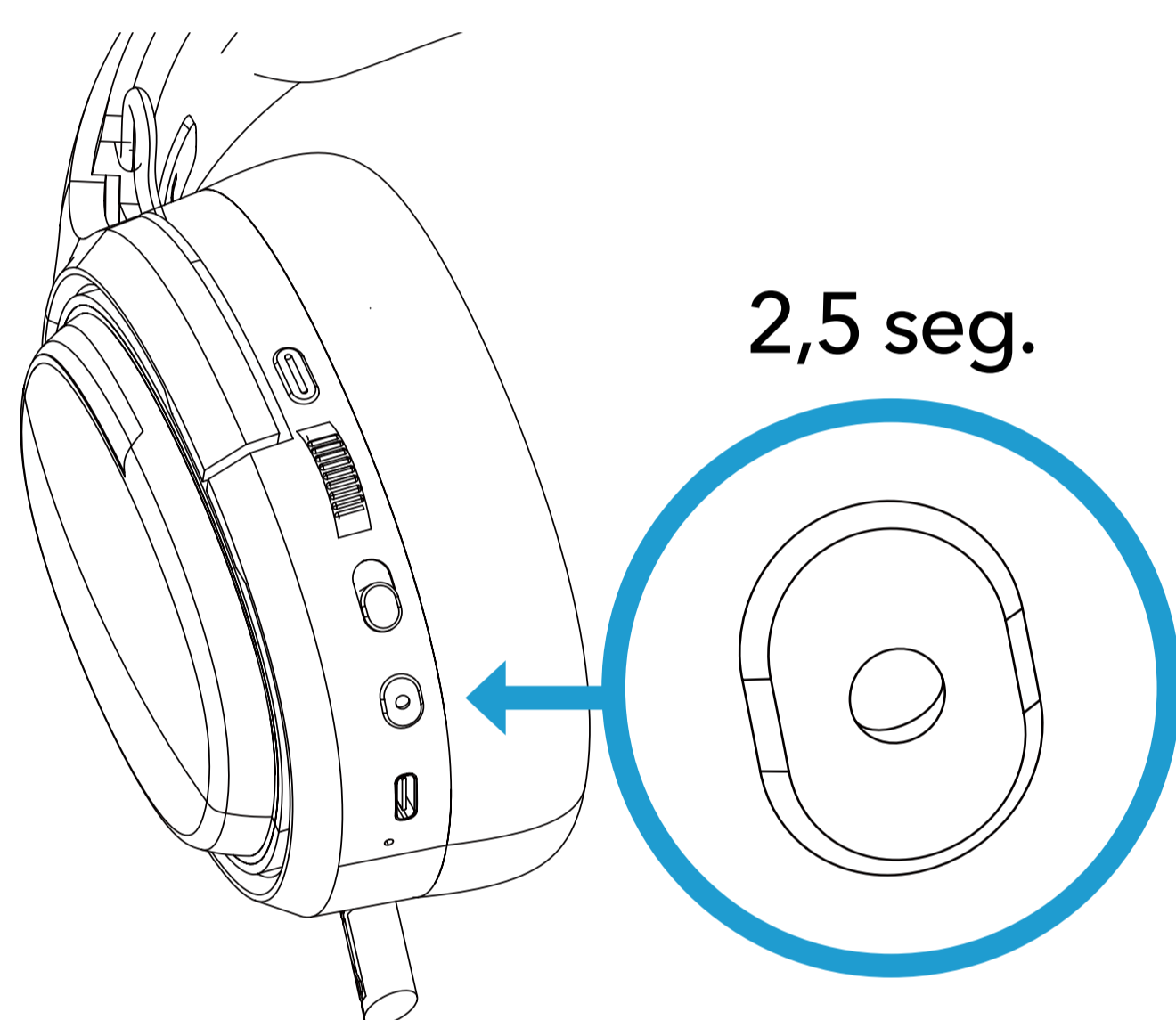
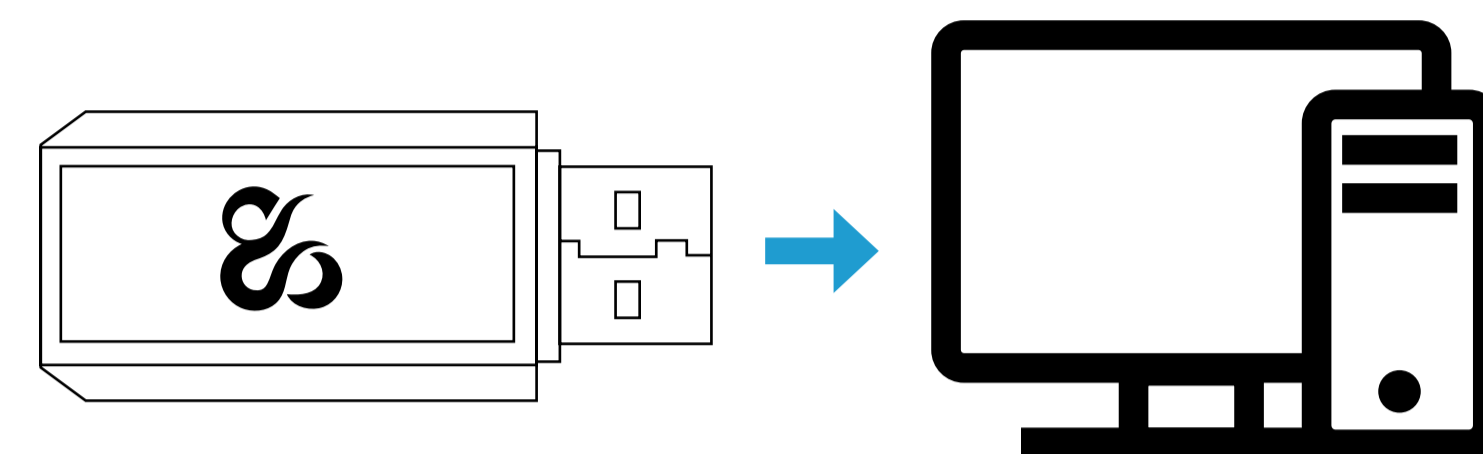

2

Pulse el botón de encendido durante un mínimo de 2,5 segundos

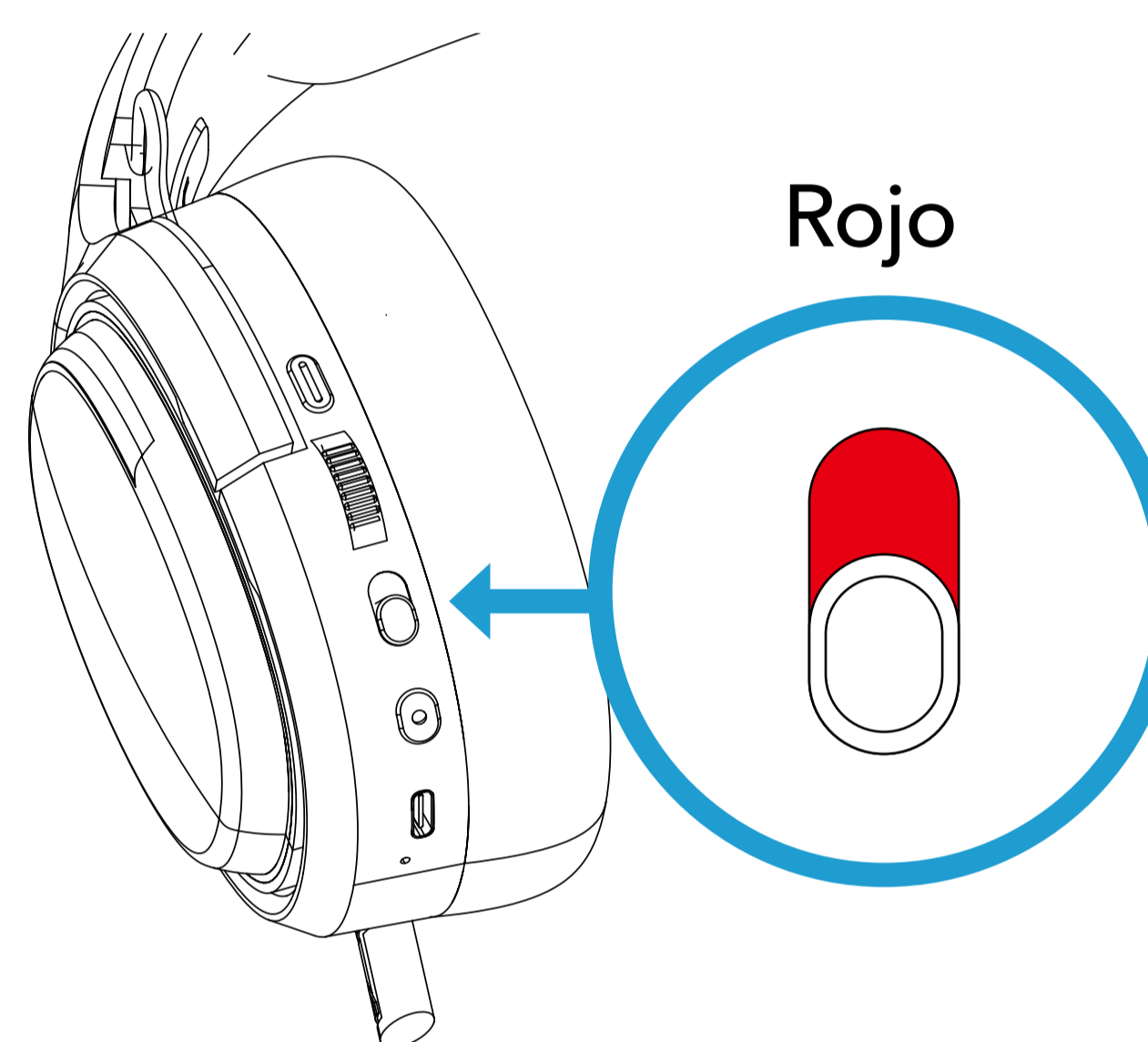

3

Asegúrese de que el interruptor de selección de conexión está en Rojo

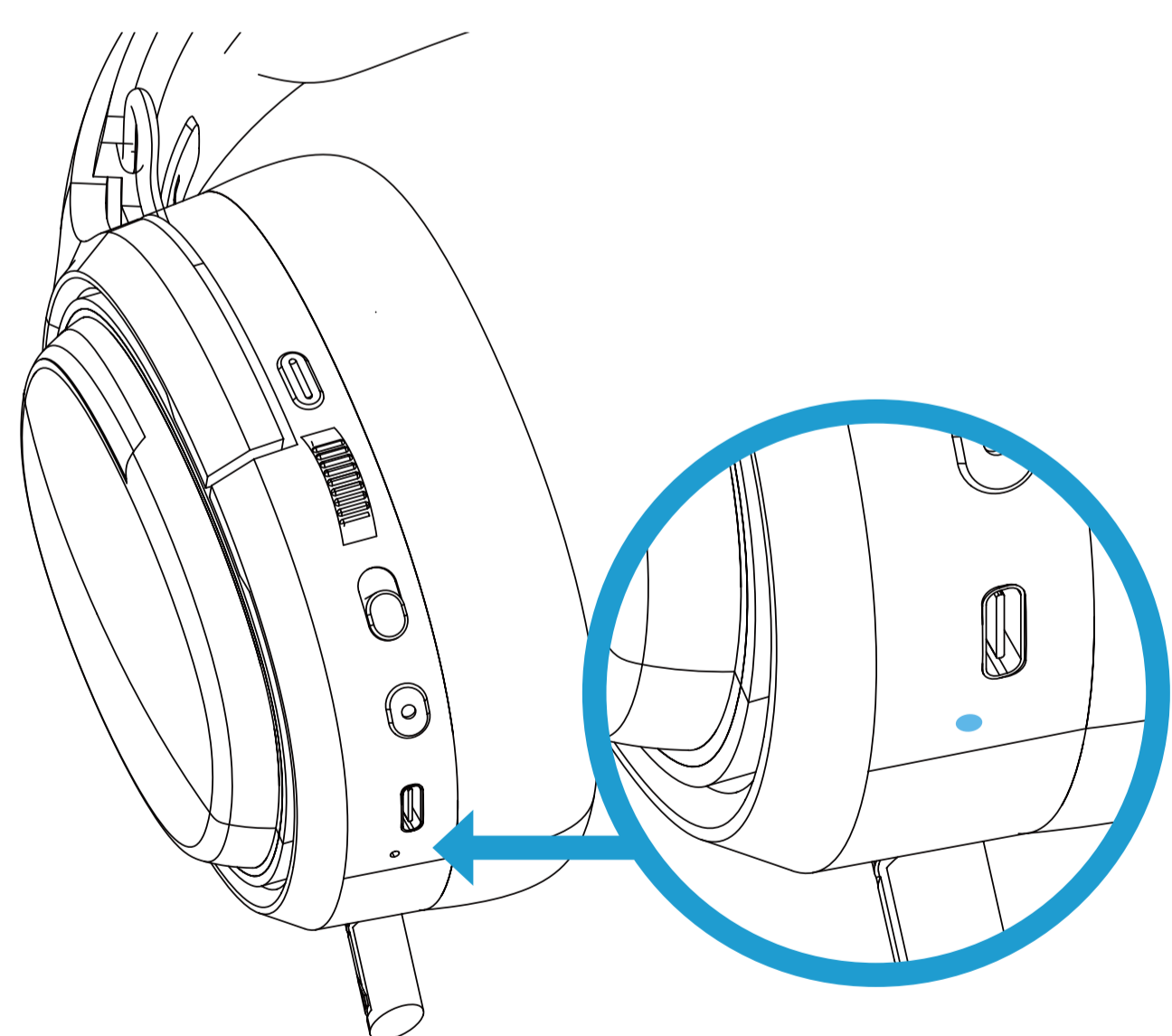

4

El LED AZUL empezará a parpadear hasta que no esté emparejado

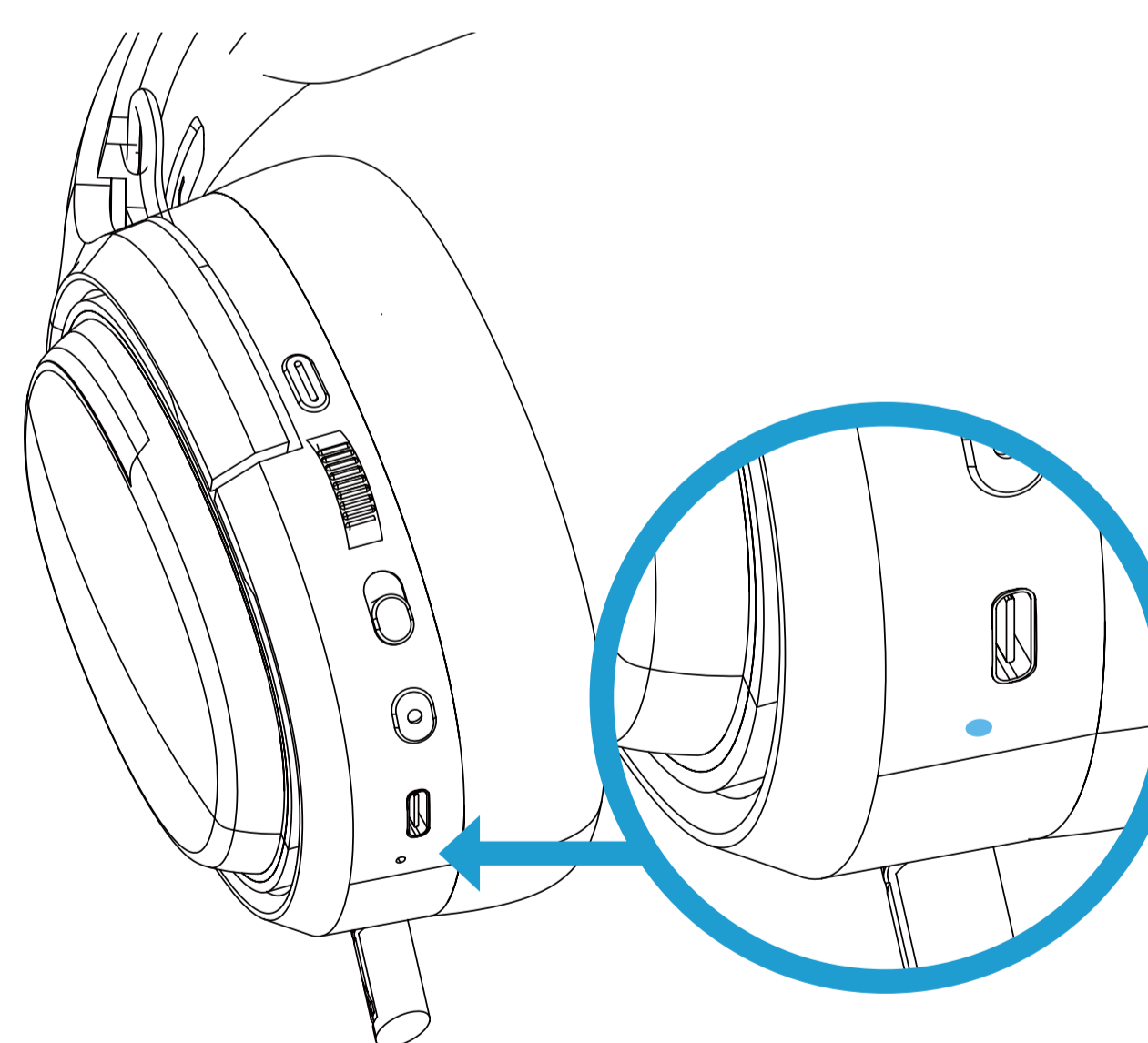

5

Una vez emparejado con el receptor el LED permanecerá Fijo en tono azul

CÓMO CONECTAR ATON

CONEXIÓN INALÁMBRICA BLUETOOTH 5.0

Conecte sus auriculares ATON a cualquier dispositivo con tecnología BLUETOOTH

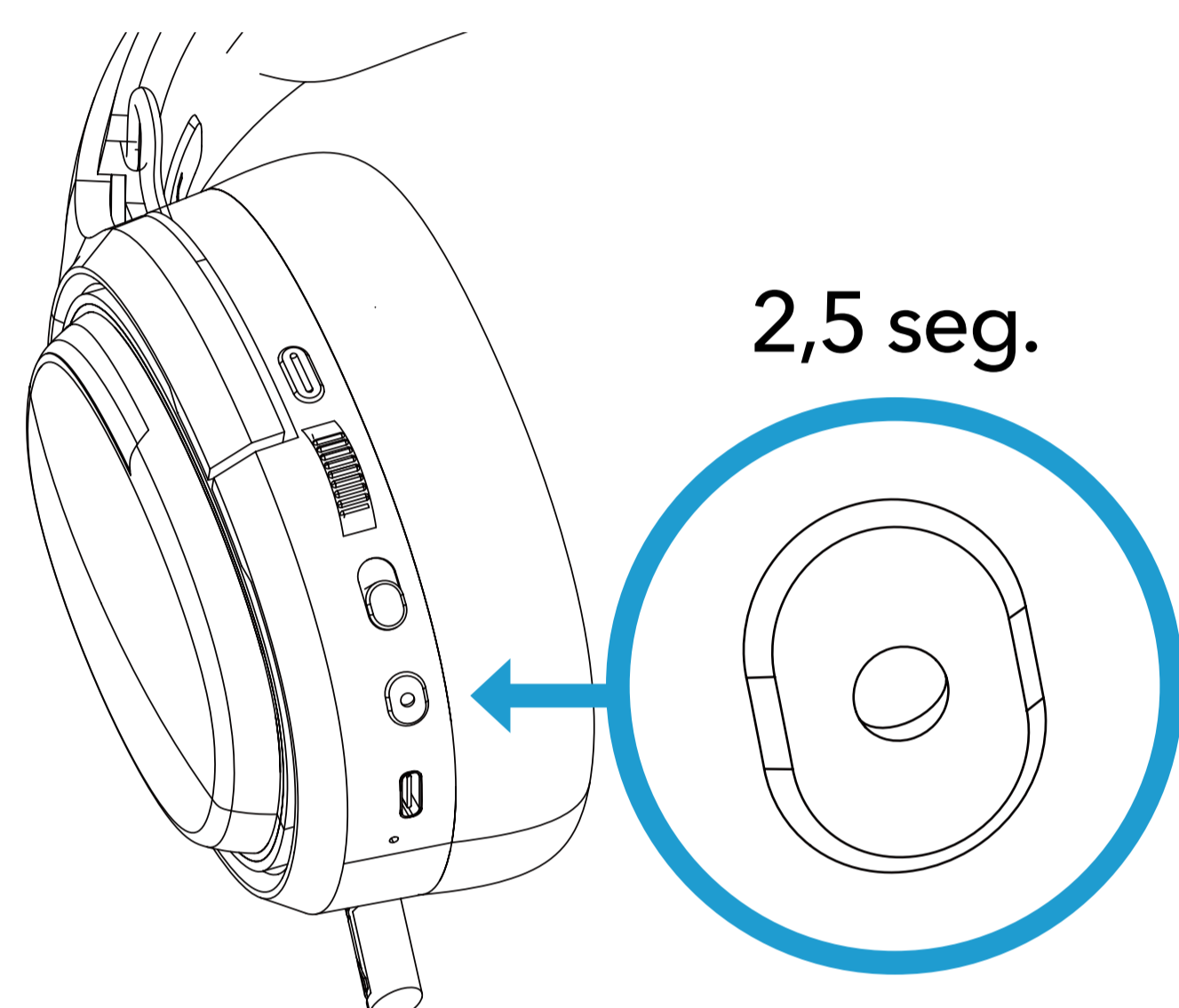
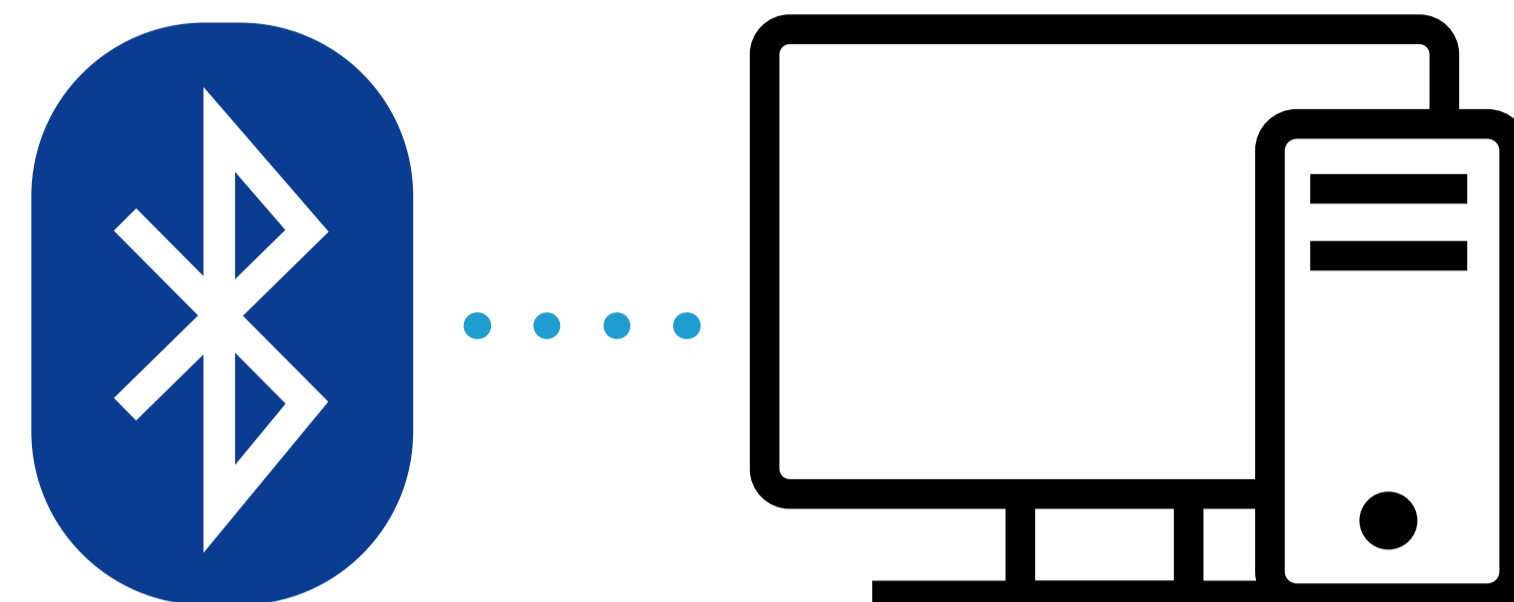

1

Pulse el botón de encendido durante un mínimo de 2,5 segundos

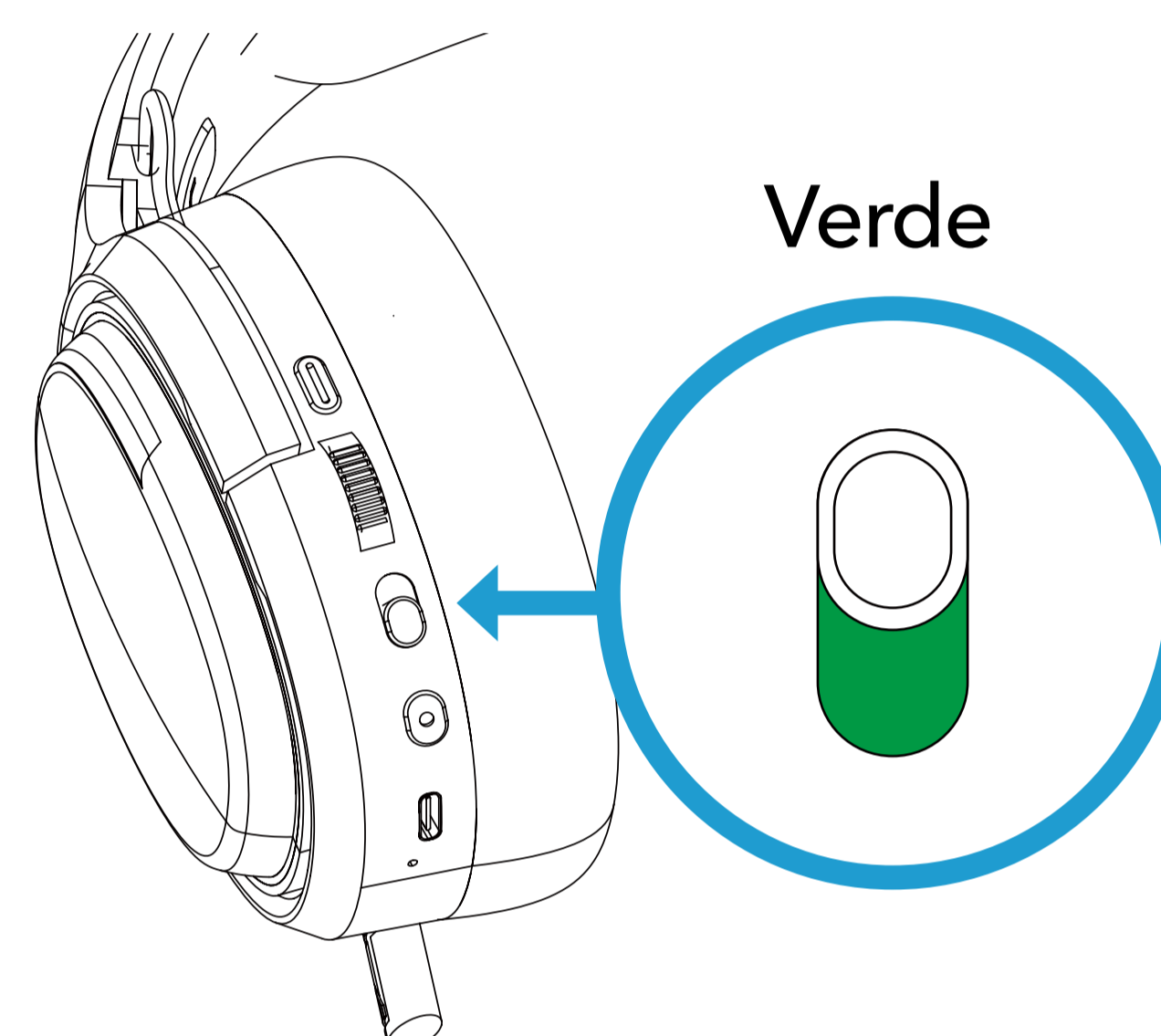

2

Asegúrese de que el interruptor de selección de conexión está en VERDE.

3

Seleccione en su dispositivo preferido el nombre "ATON" y emparéjelo con el dispositivo
 NOTA: ATON sólo puede conectarse a un dispositivo bluetooth a la vez.

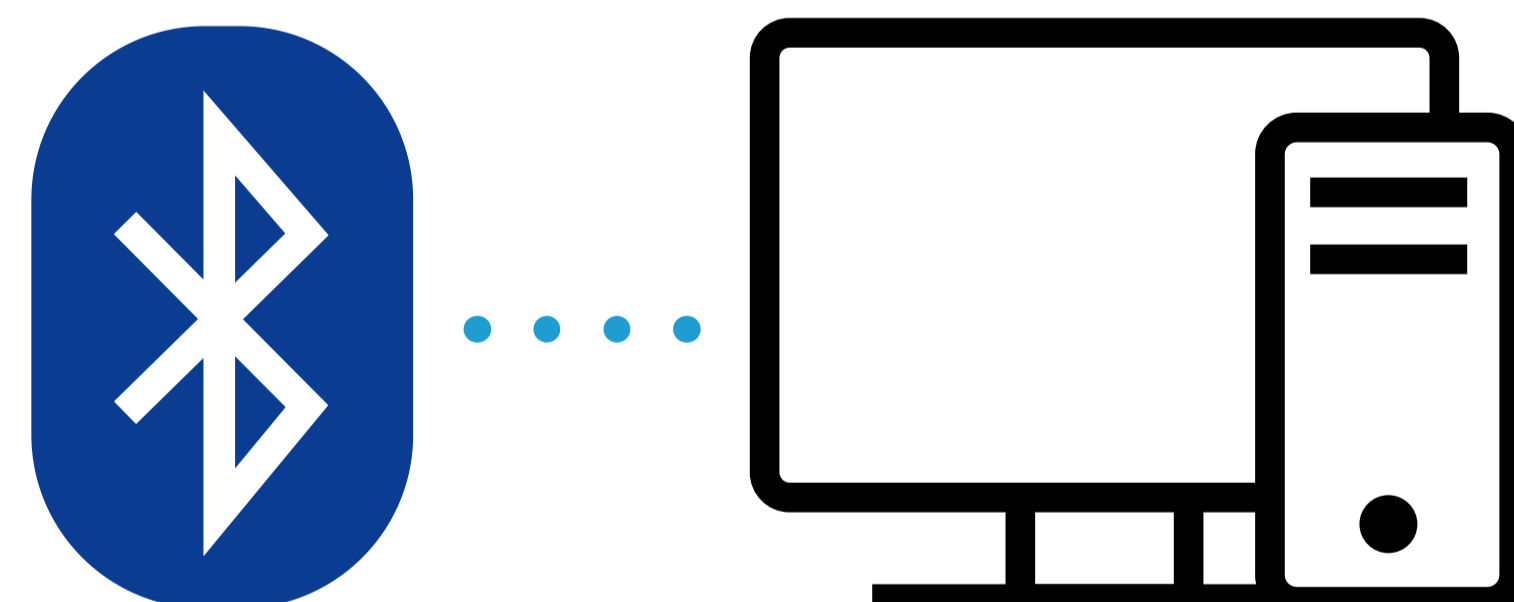

CÓMO CONECTAR ATON

CONEXIÓN DE CABLE JACK DE 3,5 mm

Aton funciona mediante conexión de cable de audio de 3,5 mm. También incluimos un adaptador doble de 3,5 mm a 1 x 3,5 mm para que puedas conectarlo a cualquier dispositivo de audio.

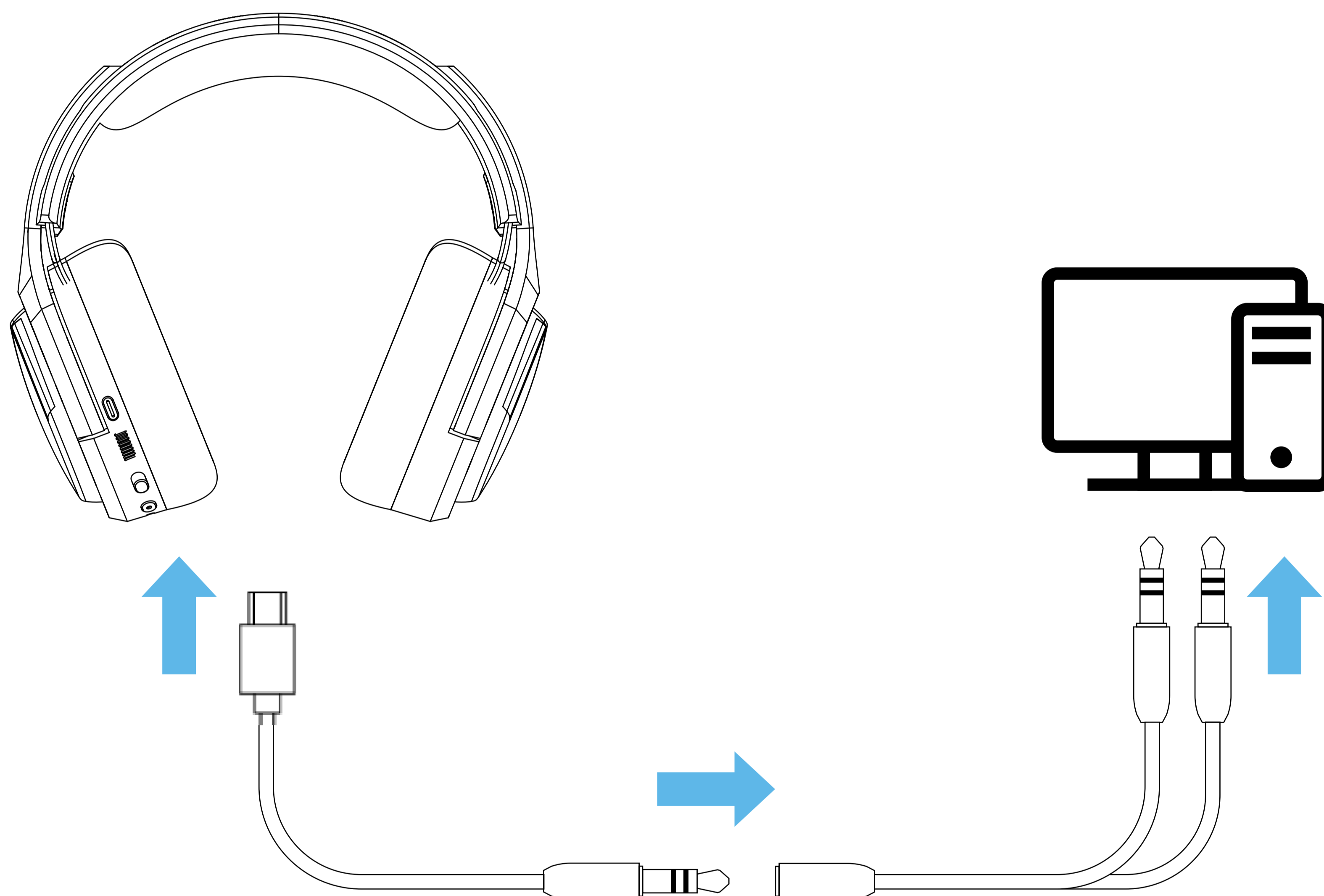

NOTA: ATON no necesita alimentación para conectarse por cable, por lo que puede funcionar sin batería.

NOTA 2: La conexión por cable de audio no alimenta la iluminación RGB.

¿Cómo silenciar el micrófono de ATON?

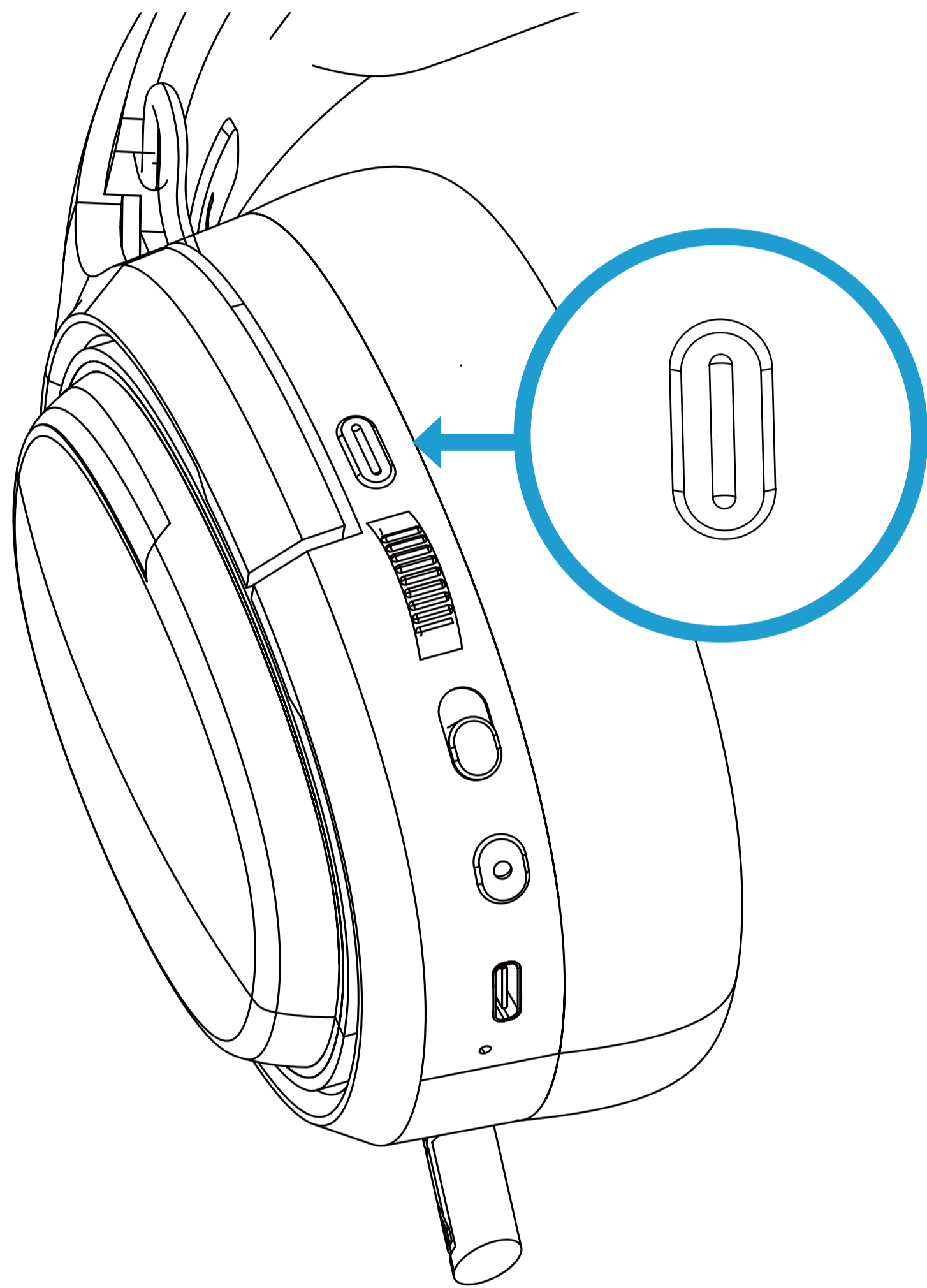

Aton tiene un micrófono retráctil con LED azul integrado.
Pulse para apagar el micrófono , la luz azul se apagará.

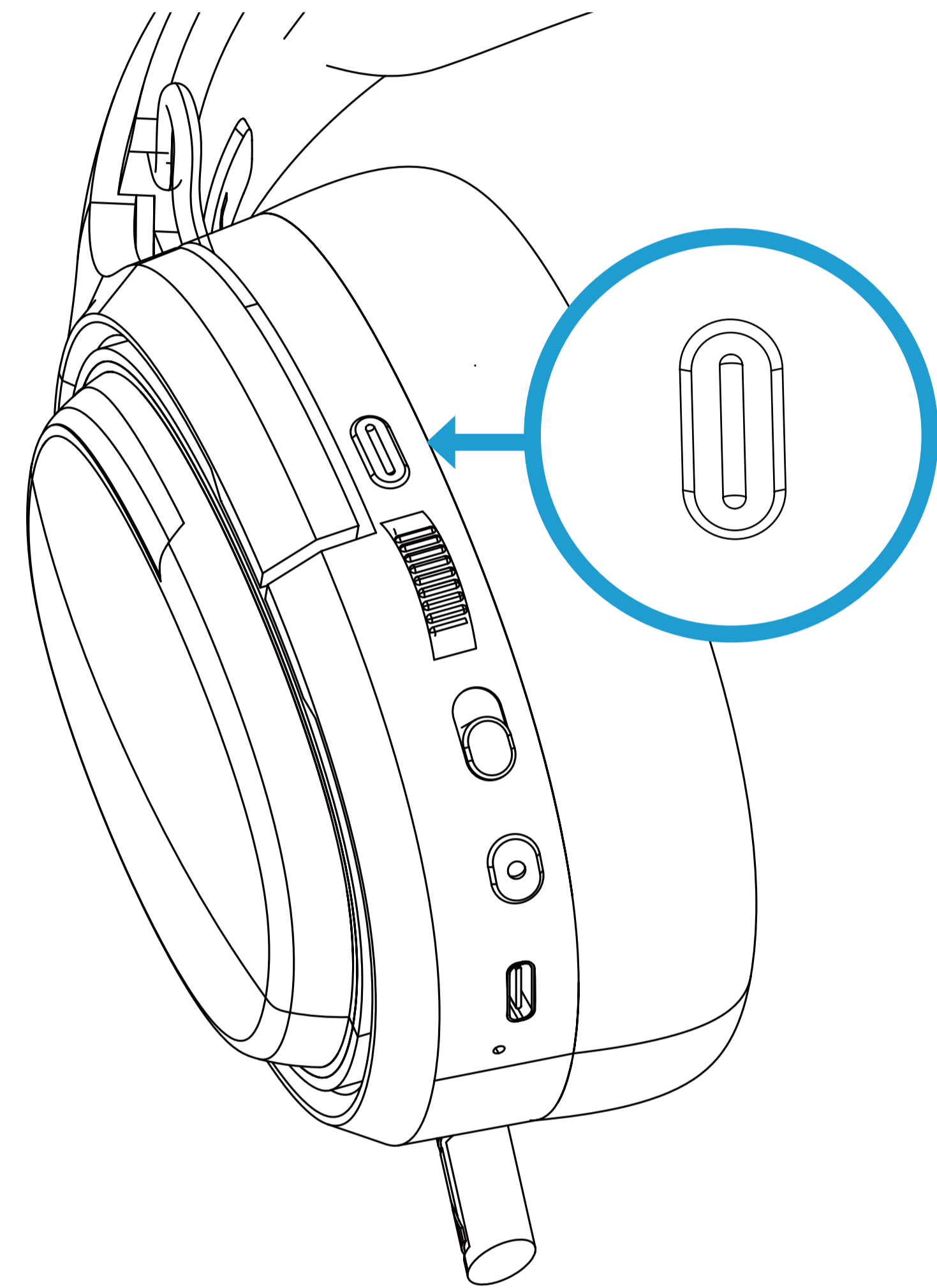

Pulse de nuevo para volver a activar el micrófono, la luz se encenderá de nuevo.

SILENCIO E ILUMINACIÓN

¿Cómo cambiar la retroiluminación de ATON?

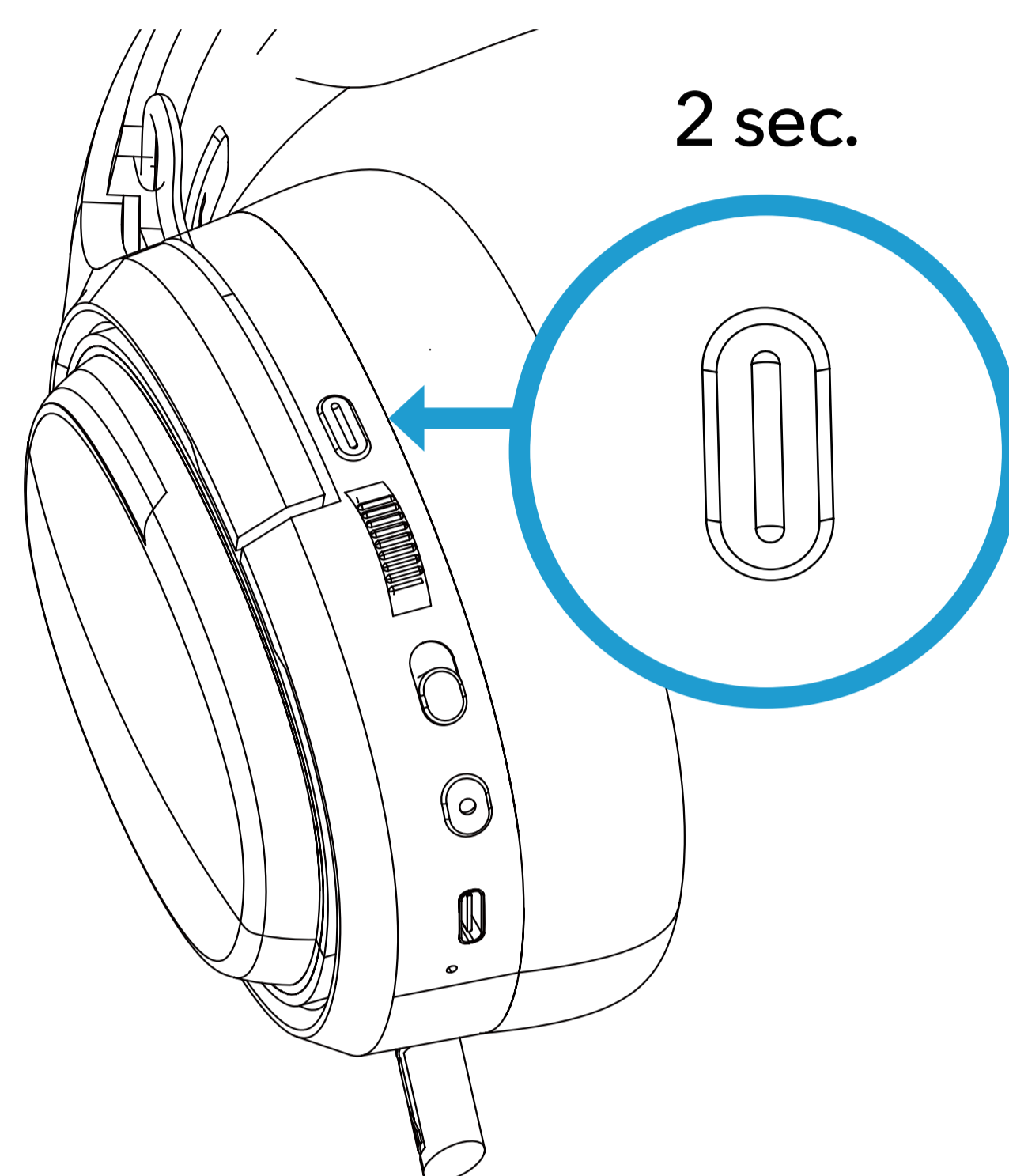

Pulse durante más de 2 segundos para cambiar entre los diferentes ciclos de luz.

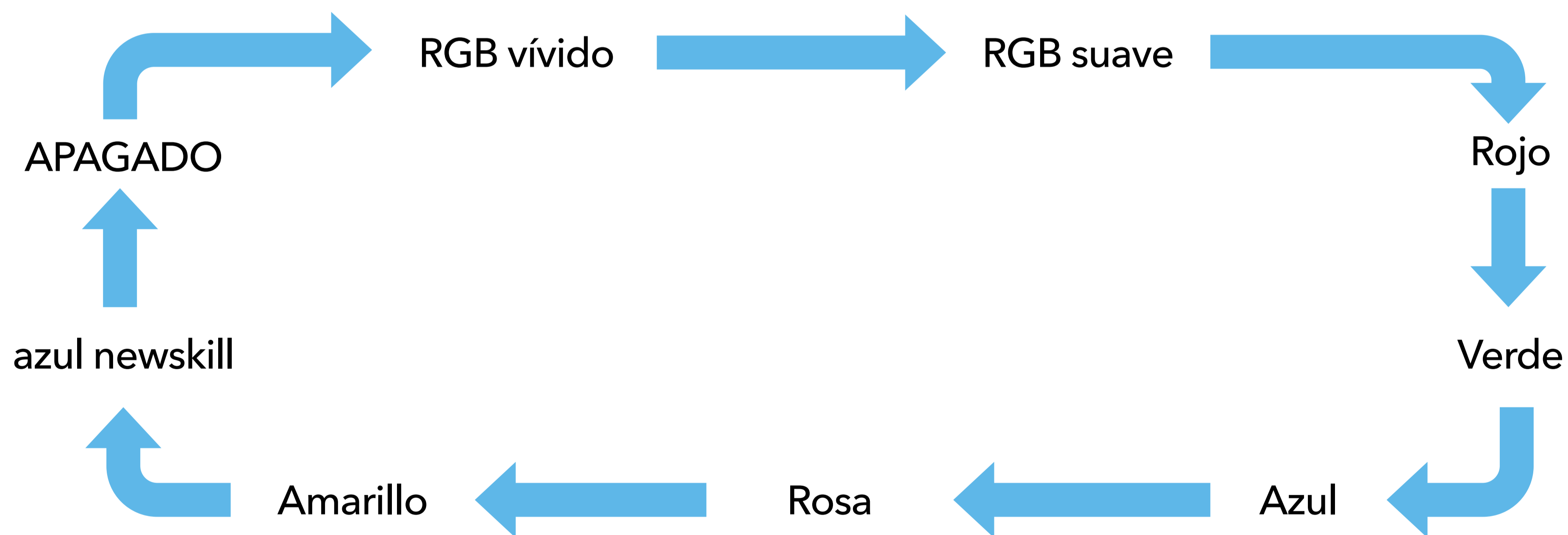

NOTA: ATON dispone de una memoria interna que guarda la configuración de la retroiluminación, por lo que, independientemente de si apaga o enciende el dispositivo, se mantendrá la iluminación elegida la última vez.

VERIFICACIÓN DE LA INSTALACIÓN

Para asegurarse de que ATON está configurado correctamente, siga estos pasos

1 INALÁMBRICO 2,4GHZ

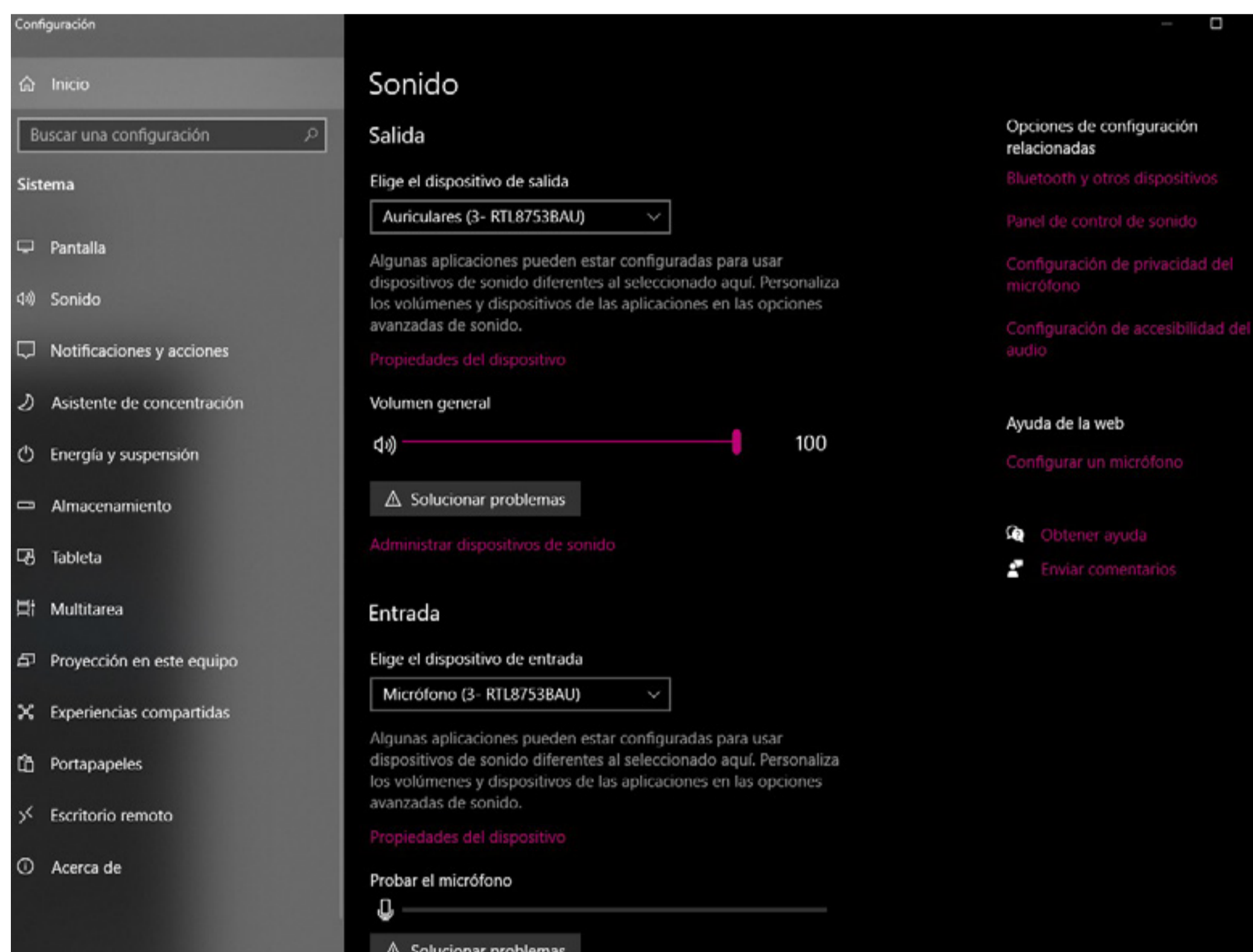

En Windows 10/11 vamos a Sistema > Sonido y en la sección de salida y seleccionamos "R TL8753BAU" .

2 CONEXIÓN POR JACK DE 3,5 mm

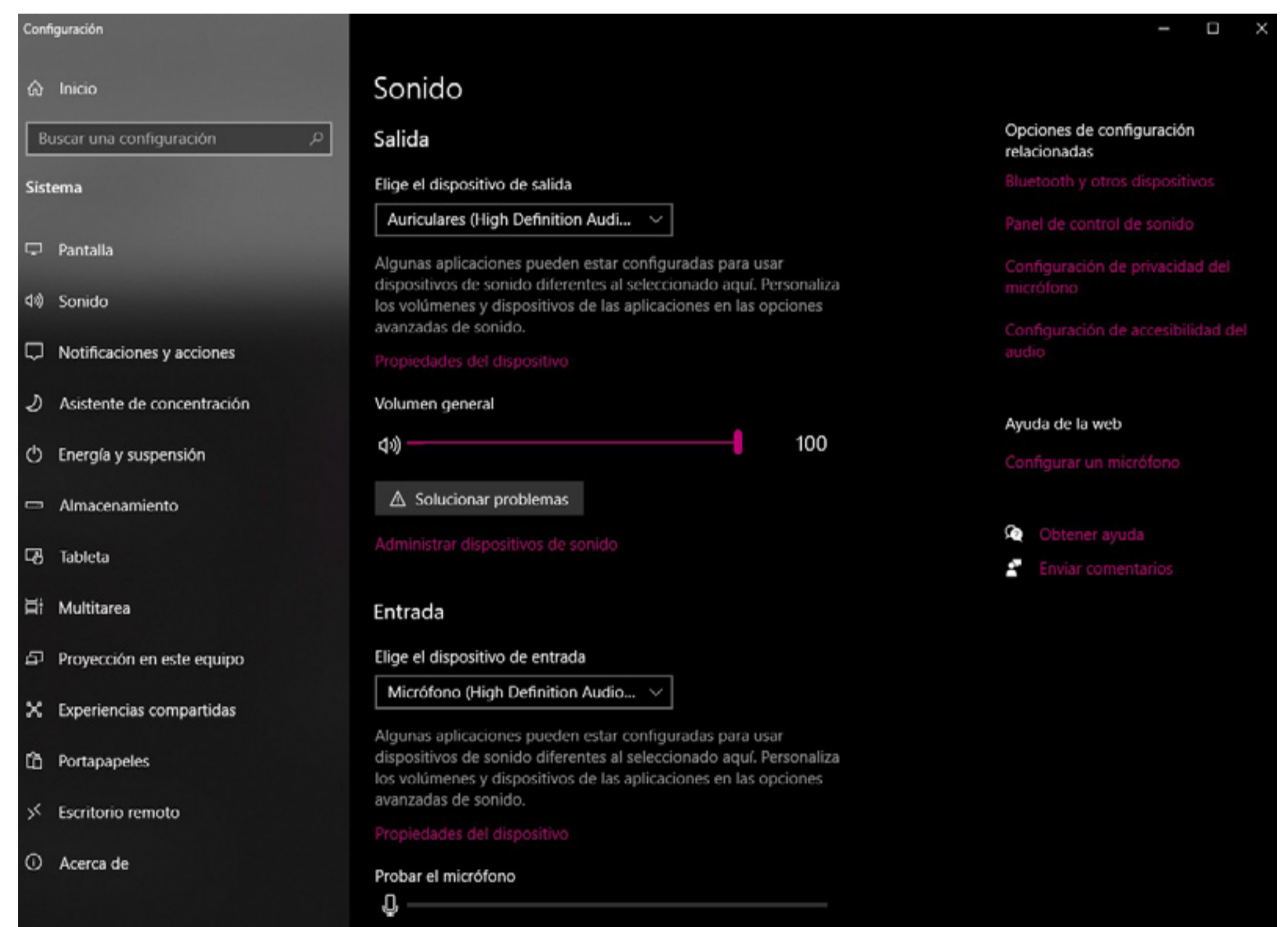

En Windows 10/11 vamos a Sistema > Sonido y en la sección de salida y seleccionamos "R TL8753BAU" .

CARGA Y OPTIMIZACIÓN DE LA BATERÍA

ATON incluye una batería de litio de 3,7 V/1500 mAh de gran durabilidad.

Su duración es la siguiente

38h (con iluminación a un volumen máximo del 60%)

60h (con iluminación a un volumen máximo del 60%)

Cuando la carga de la batería alcance el 5% ATON empezará a emitir sonidos para conectarlo.

Incluimos un cable USB A a USB Tipo C para conectar el dispositivo y cargarlo, recomendamos utilizar una toma USB 3.0 de PC para una carga más eficiente.

Si esto no es posible, recomendamos cargar con un cargador USB de bajo voltaje (10-20W) Max.

El tiempo de carga es de aproximadamente 2,5 horas.

NOTA: ATON NO PUEDE cargarse al mismo tiempo que se utiliza cualquiera de sus conexiones por cable o inalámbricas .

Consignes de sécurité

- L'écoute prolongée d'un volume élevé peut endommager l'ouïe. Avant d'utiliser le casque, réglez le volume au niveau le plus bas.
- Ne laissez jamais un enfant sans surveillance avec le matériau d'emballage. Le matériau d'emballage présente un risque d'étouffement. Les enfants sous-estiment souvent les dangers.
- Le matériel d'emballage n'est pas un jouet.
- Ce produit ne contient aucune pièce pouvant être réparée par l'utilisateur.

Nettoyage

- Débranchez la connexion USB avant de procéder au nettoyage.
- Nettoyez uniquement l'extérieur du produit à l'aide d'un chiffon doux et sec.
- Utilisez uniquement un chiffon propre et sec pour nettoyer le produit et n'utilisez jamais de liquides corrosifs.

Élimination

- Votre produit est conçu et fabriqué avec des matériaux et des composants de haute qualité, qui peuvent être recyclés et réutilisés.
- Renseignez-vous sur le système local de collecte sélective des produits électriques et électroniques.
- Respectez les règles locales et ne jetez pas vos anciens produits avec les ordures ménagères. L'élimination correcte de votre ancien produit contribuera à prévenir les conséquences négatives potentielles pour l'environnement et la santé humaine.

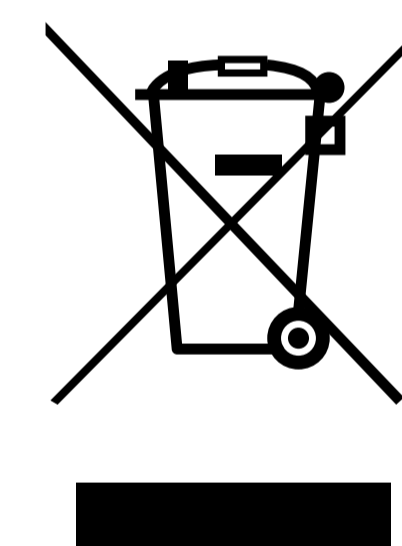

SPÉCIFICATIONS TECHNIQUES

FRANÇAIS

Modèle	Newskill ATON v2
Dimensions du casque	203*85*195MM (longueur*largeur*hauteur)
Poids du casque	310 gr
Type de connexion	USB Type C vers USB, connexion sans fil 2.4Ghz, Bluetooth 5.0 à faible latence, prise 3,5 mm vers prise 3,5 mm (connexion audio)
Distance de connexion	10 mètres environ
Batterie	1500 mAh
Durabilité de la batterie	38h (avec un éclairage à un maximum de 60% du volume) 60h (avec un éclairage à un maximum de 60% du volume)
RGB	Cycle RVB rapide / Cycle RVB lent / Couleurs fixes / Arrêt
Longueur de câblage	1.8m
Matériau des protège-oreilles	Tissu doux, respirant et résistant à la transpiration
Diadème	Métallique, réglable en deux parties avec un débattement de 25 mm

Microphone

Type	Microphone flexible rétractable
Polarité	Omnidirectionnel
pop	Oui, amovible
Sensibilité	-38±3dB
fréquence de réponse	100-10kHz
SPL Max.	-42±3dB
Rétro-éclairage	Oui, bleu/éteint

Headphones

Type	Stéréo
Dimensions	Ø50mm
Sensibilité	118±3dB
Impédance	32Ω±15%
Gamme de fréquences	20-20,000Hz
Compatibilité	PS4, PS5, Xbox Series X/S, Switch, PC, Smartphone
PS4/PS5	Sans fil 2.4Ghz / Jack 3.5mm
série xbox	Prise de 3,5 mm
Série Switch	Prise jack 3,5 mm / Bluetooth 5.0
smartphones	Bluetooth 5.0 & Jack 3.5mm (selon le terminal)
PC/Mac	Sans fil 2.4Ghz / Bluetooth 5.0 / USB à USB Type C
Dimensions de l'emballage	208*95*220mm (longueur*largeur*hauteur)
Poids emballé	330gr

DIMENSION



CE QUE CONTIENT LA BOÎTE



- | | | | |
|----------|------------------------------|----------|--|
| 1 | Casque d'écoute ATON | 4 | Câble jack mâle vers Type C |
| 2 | Clé USB sans fil | 5 | Adaptateur Jack 3,5mm x 2 vers 1 Jack 3,5mm |
| 3 | Câble USB vers Type C | 6 | Accessoires Newskill |

1 Entrée USB TYPE C

2 Indicateur d'état LED

Led rouge toujours allumée : Chargement
Led bleue clignotante : casque non apparié
Led bleue fixe : Casque apparié (sans fil)

3 PUISSANCE

Appui long pour activer/désactiver

4 Choix de la connexion

Le commutateur permet de passer d'un type de connexion sans fil à un autre.
pos. Rouge : 2.4Ghz. Vert : Bluetooth 5.0.

NOTE : Pour connecter le casque par câble, il n'est pas nécessaire de l'allumer, il suffit de le connecter par USB Type C ou par Jack 3.5mm (Il n'est pas nécessaire d'avoir une batterie).

5 Roulette en volume

Volume + / Volume -

6 Sourdine / Eclairage

Appuyez une fois pour allumer ou éteindre le microphone.

Appuyez longuement pour changer de mode d'éclairage.

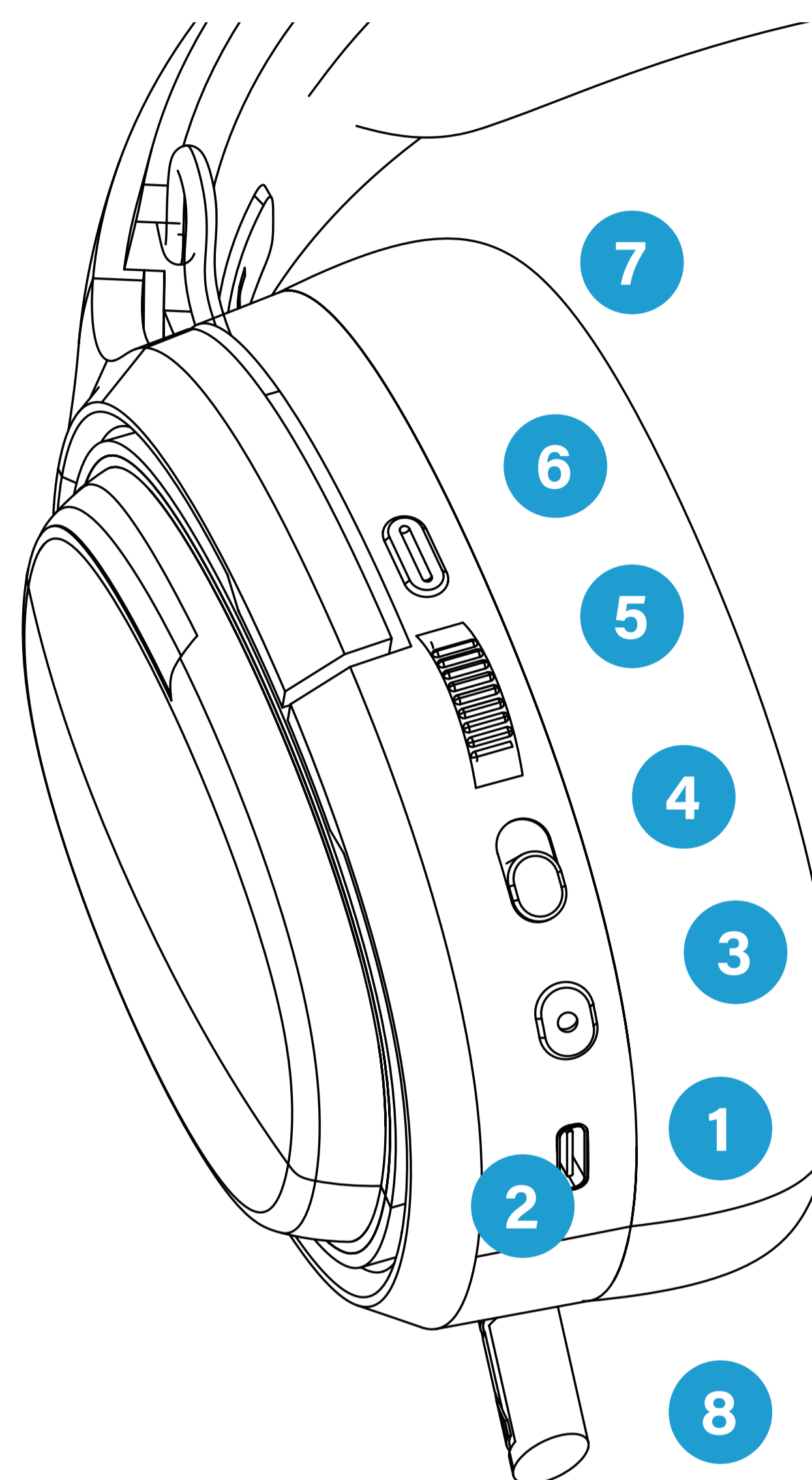

7 Couvre-oreilles amovibles et respirants

8 Microphone rétractable avec filtre anti-pop

BOUTON D'ALIMENTATION

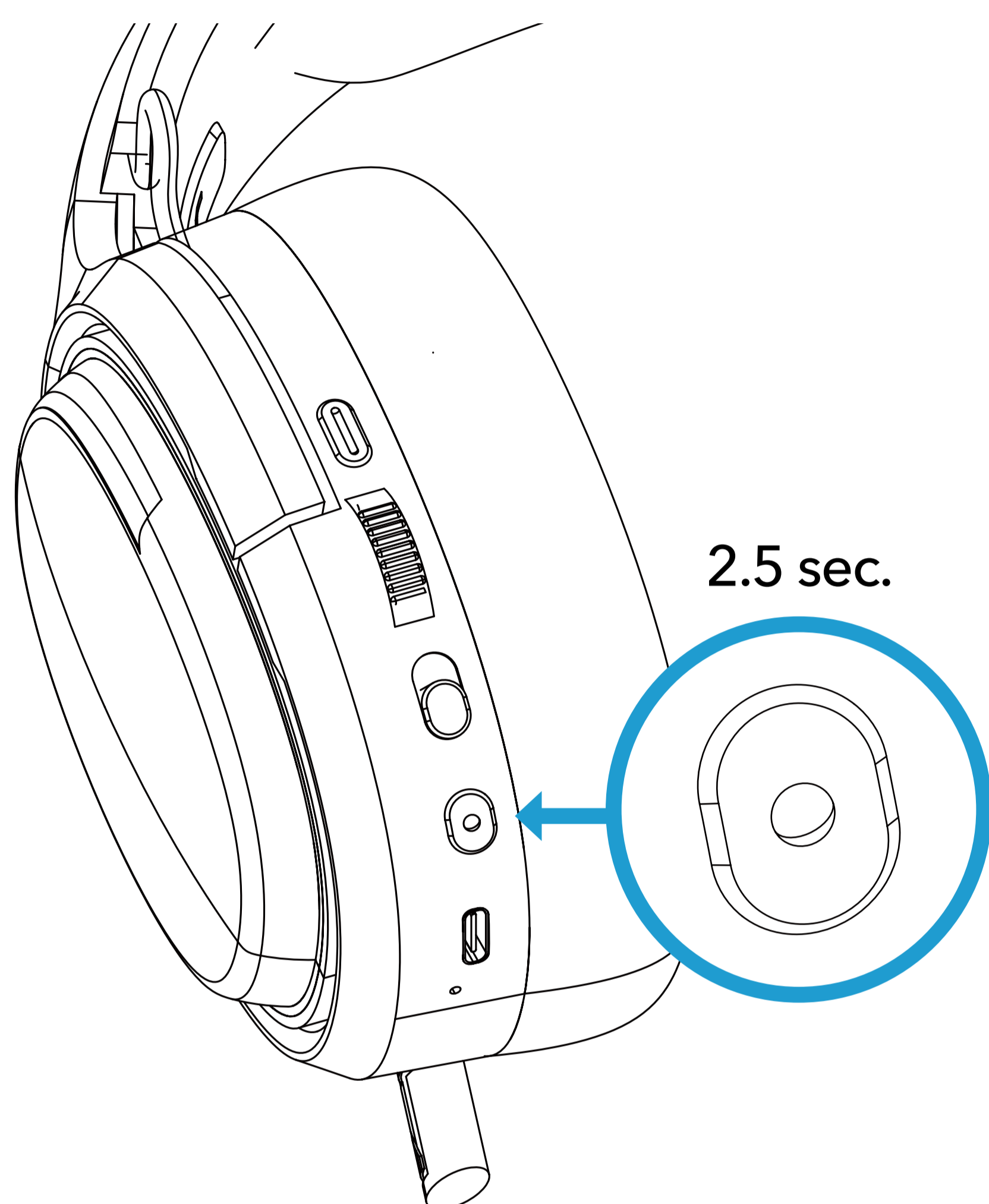

Mise sous tension

Appuyez sur le bouton d'alimentation pendant 2,5 secondes lorsque l'oreillette est éteinte.

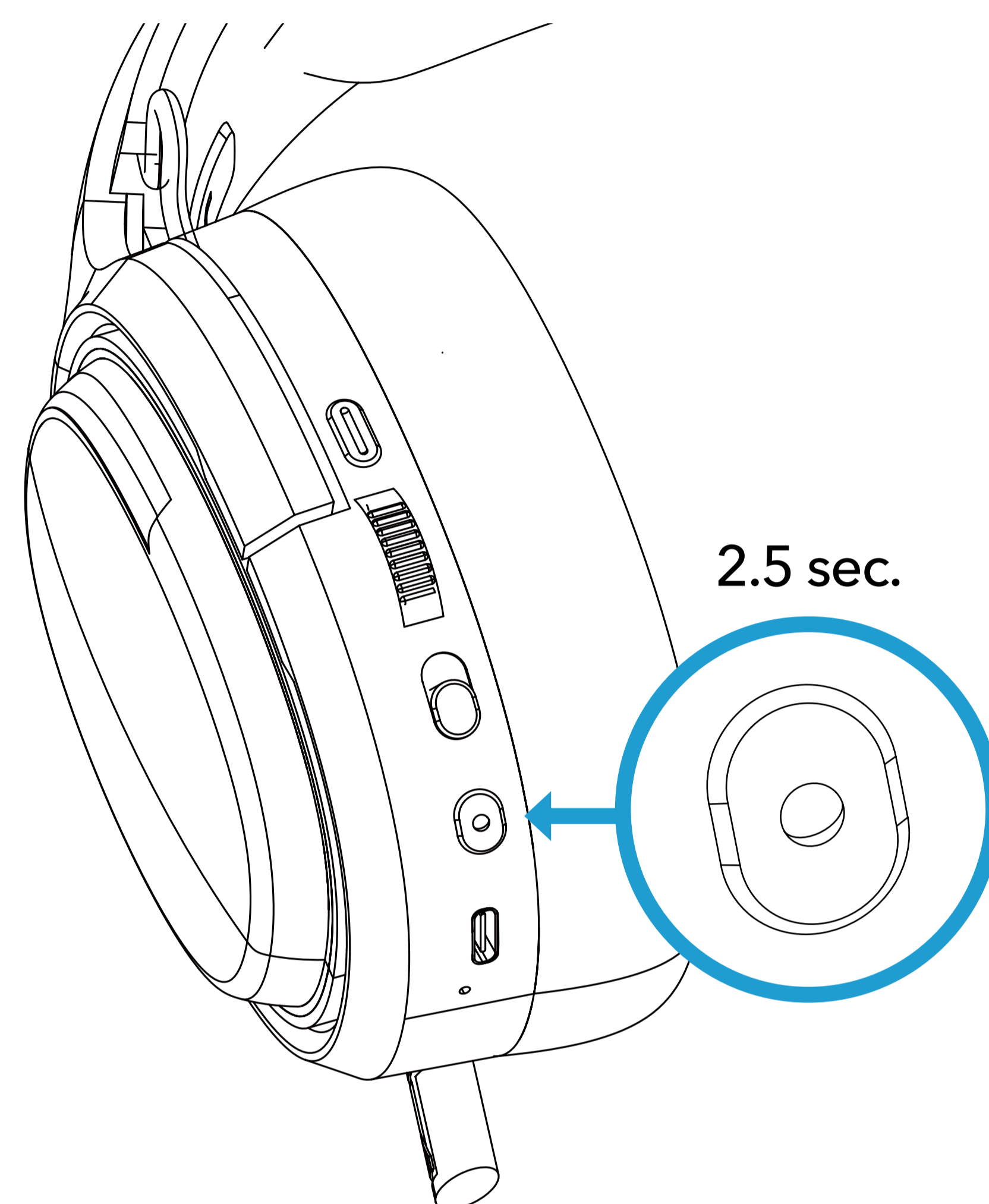

Mise hors tension

- Appuyez sur le bouton d'alimentation pendant 2,5 secondes lorsque l'oreillette est allumée pour éteindre l'appareil.
- Appuyer une fois pour mettre en pause/ raccrocher les appels/répondre aux appels

MÉTHODE DE CONNEXION

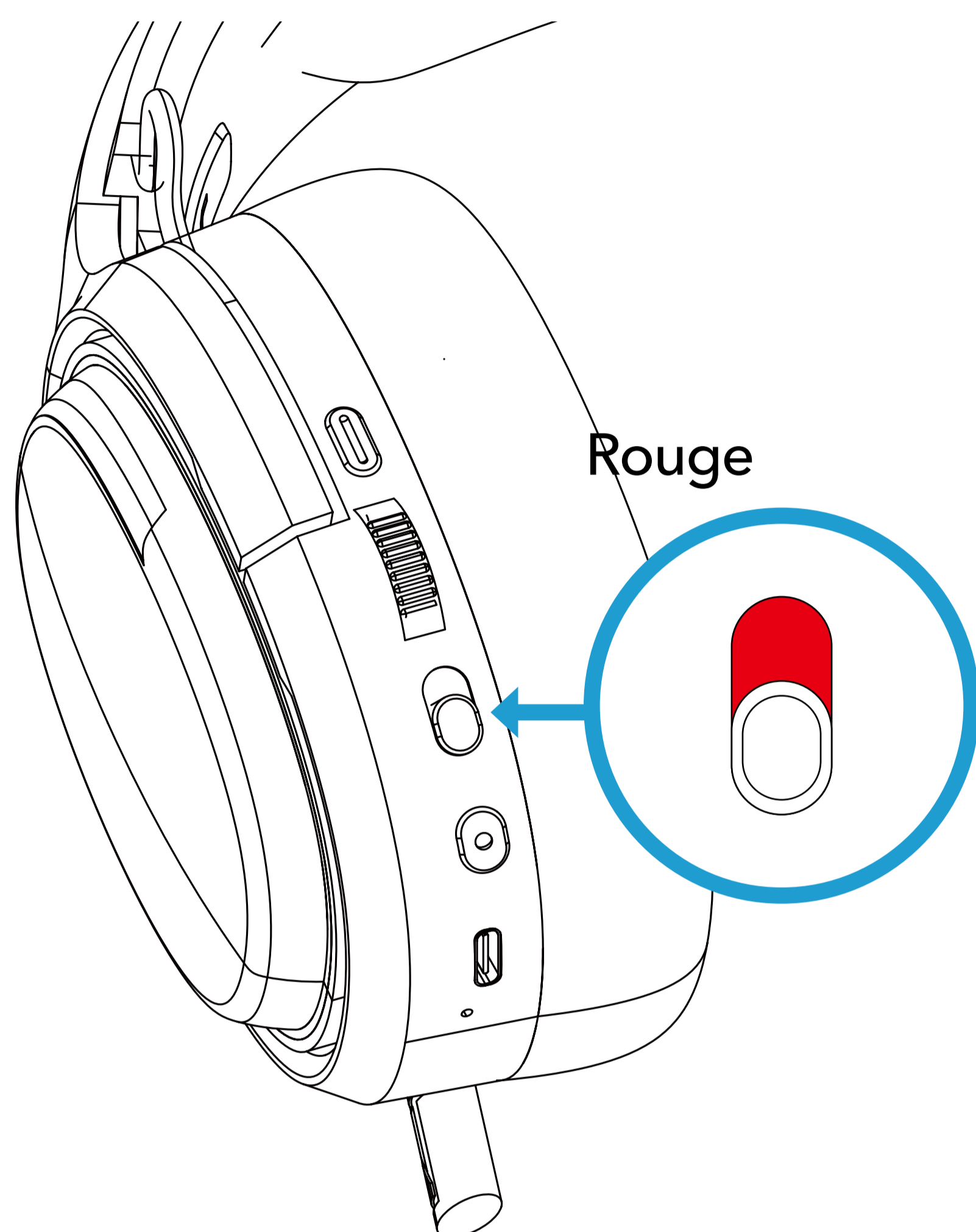

2.4Ghz SANS FIL

Appuyez sur le bouton d'alimentation pendant 2,5 secondes lorsque l'oreillette est éteinte.

Déplacez le commutateur pour passer d'un type de connexion sans fil à l'autre.

COULEUR ROUGE, SANS FIL 2.4Ghz

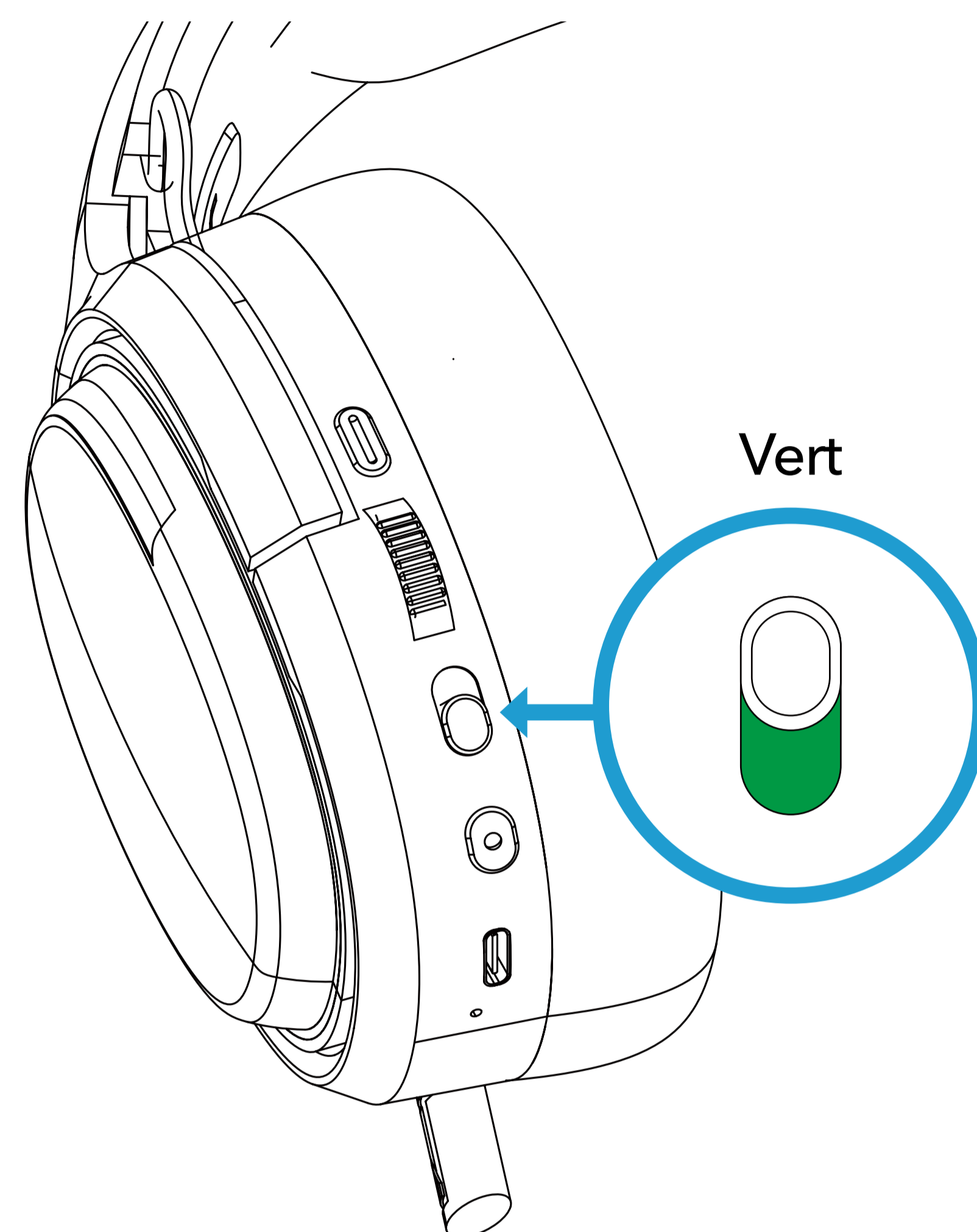

BLUETOOTH CONNEXION

Appuyez sur le bouton d'alimentation pendant 2,5 secondes lorsque l'oreillette est allumée pour éteindre l'appareil.

Déplacez le commutateur pour passer d'un type de connexion sans fil à l'autre.

COULEUR VERTE, SANS FIL BLUETOOTH 5.0

COMMENT CONNECTER ATON

CONNEXION SANS FIL 2.4Ghz faible latence

1

Connectez-vous à votre PC, Mac, PlayStation 5 ou 4 grâce à la technologie sans fil 2.4Ghz : Insérez le récepteur dans le port USB de votre appareil.

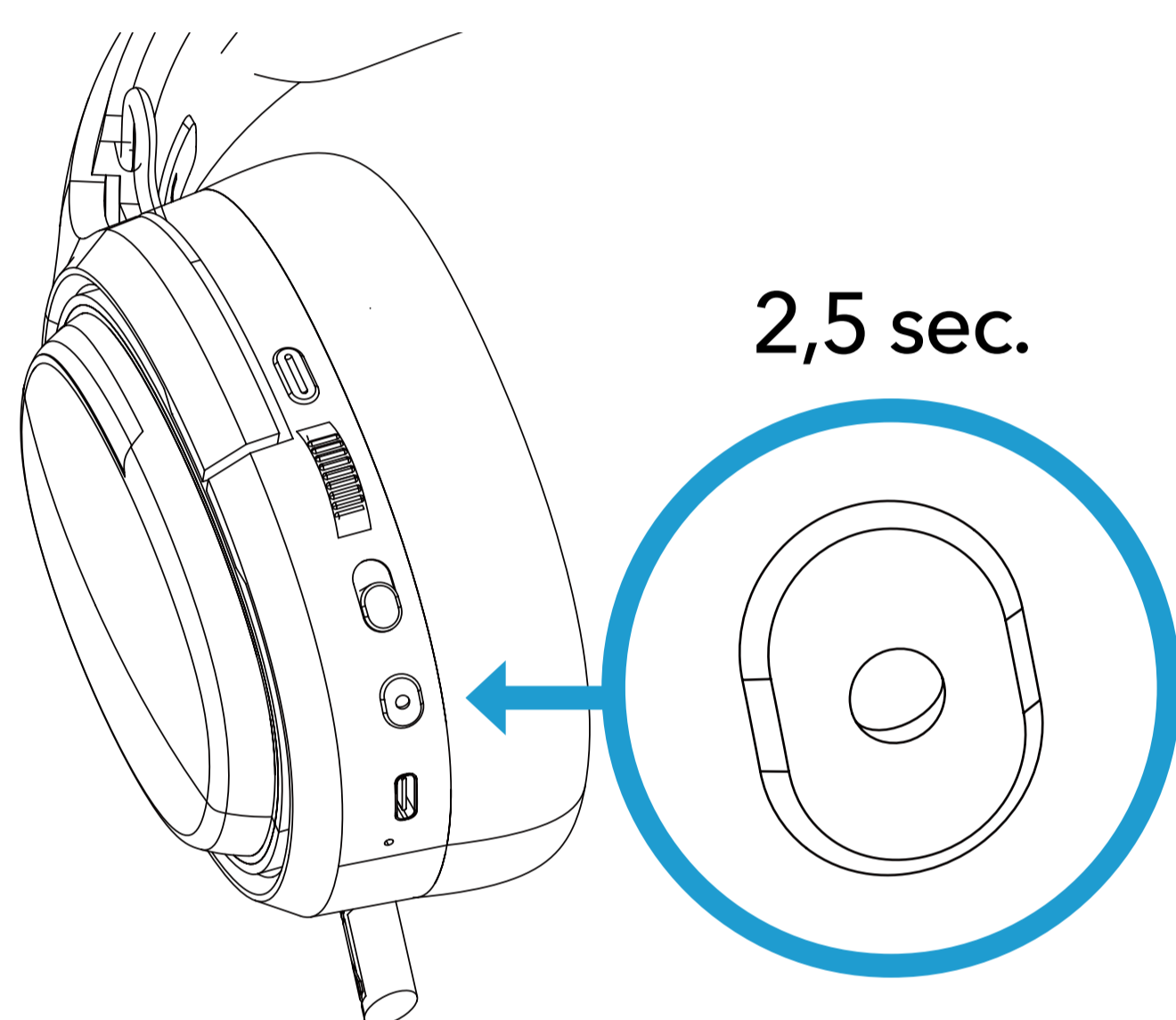
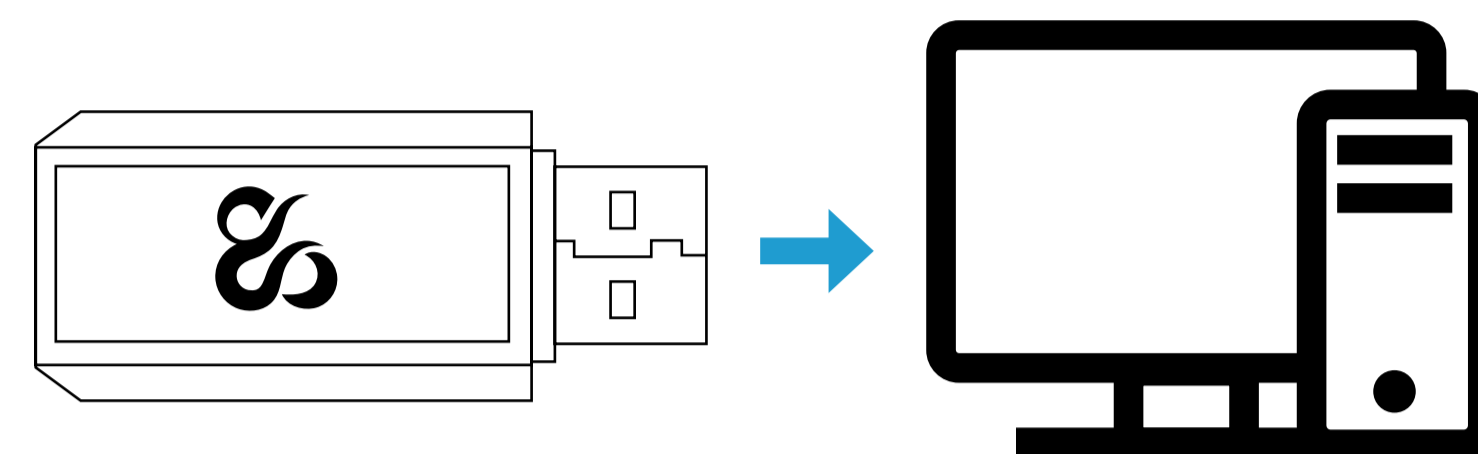

2

Appuyez sur le bouton d'alimentation pendant au moins 2,5 secondes.

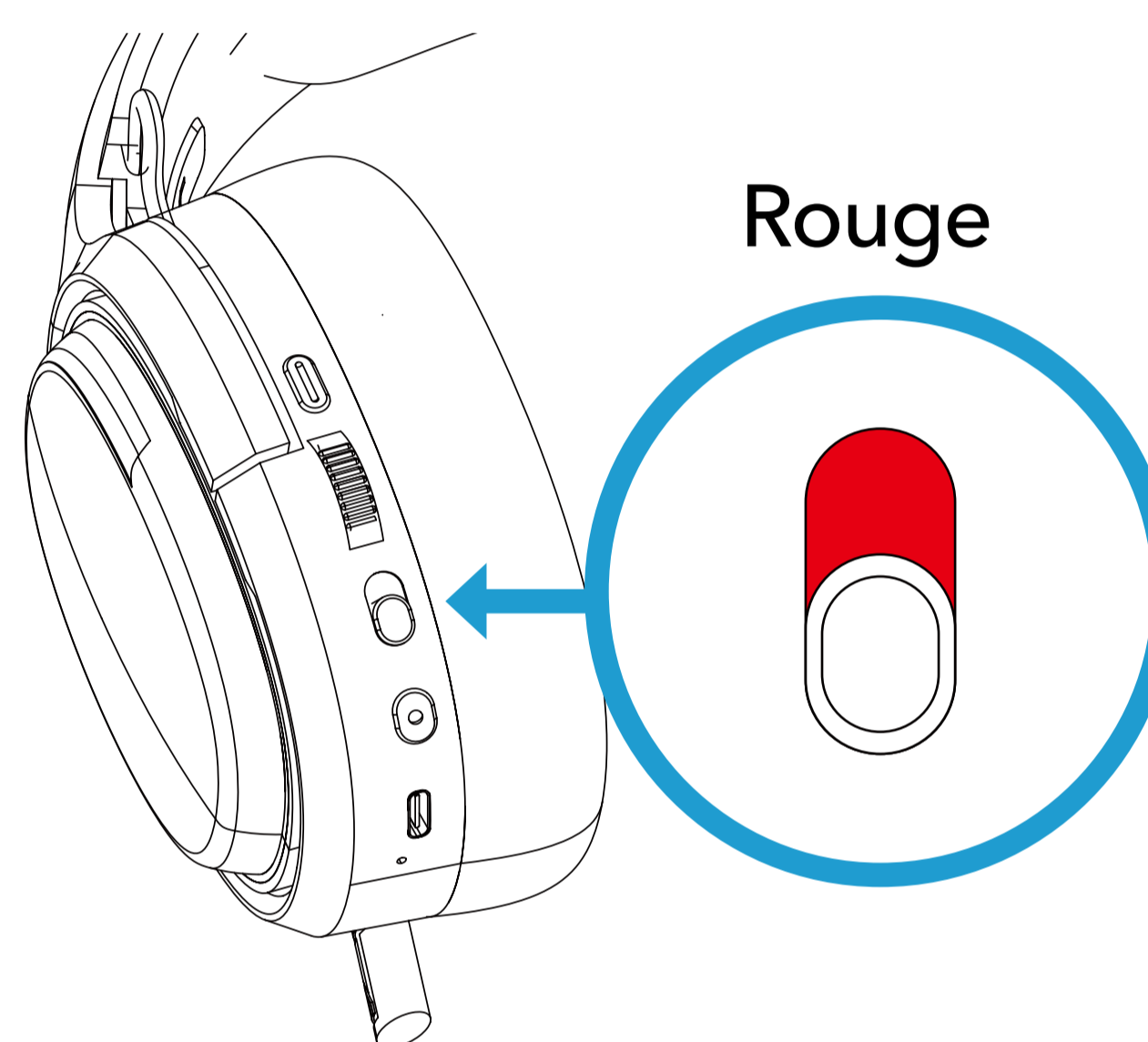

3

Assurez-vous que le commutateur de sélection de la connexion est réglé sur le rouge.

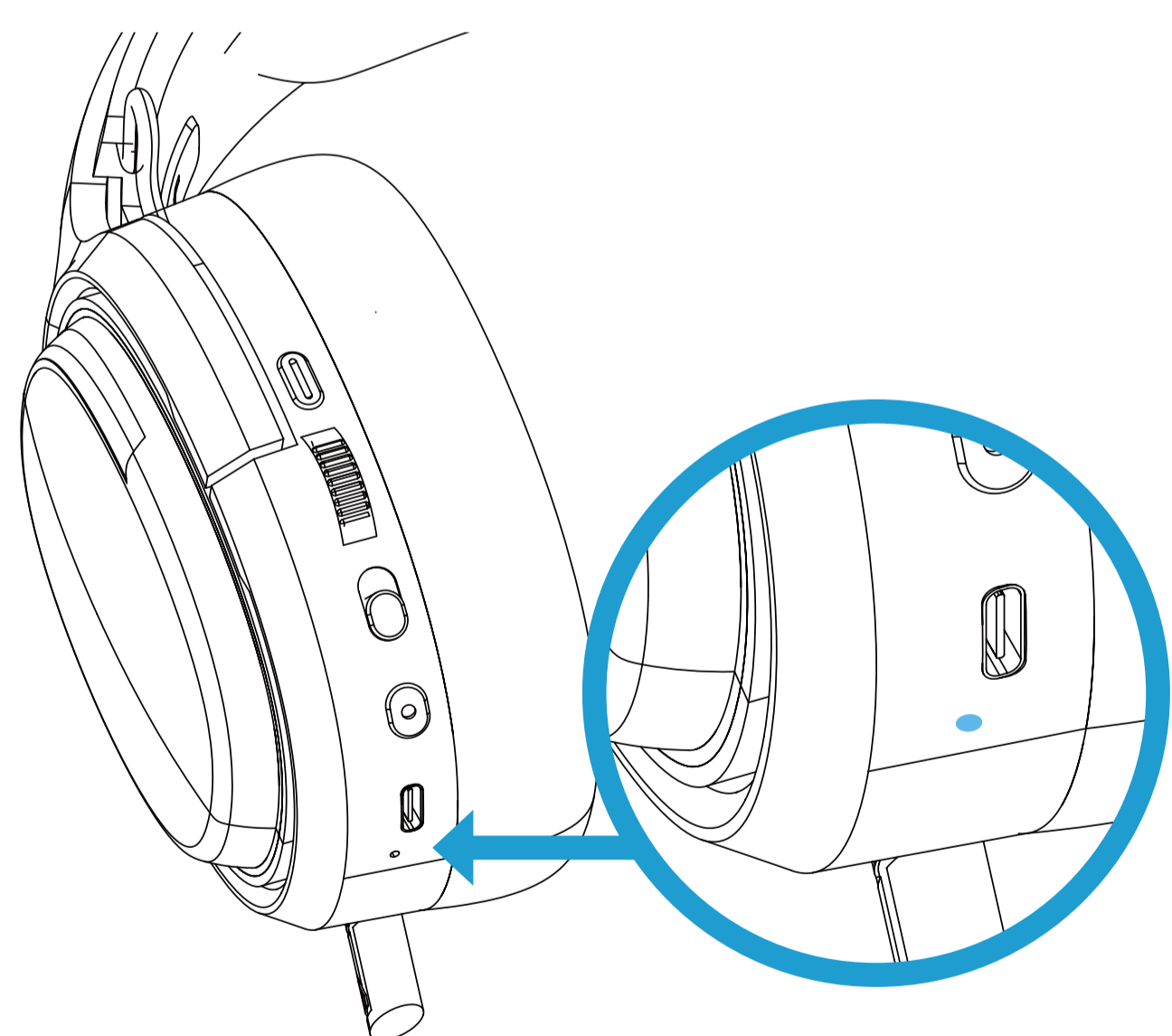

4

La DEL BLEUE commence à clignoter jusqu'à ce qu'elle ne soit pas appariée.

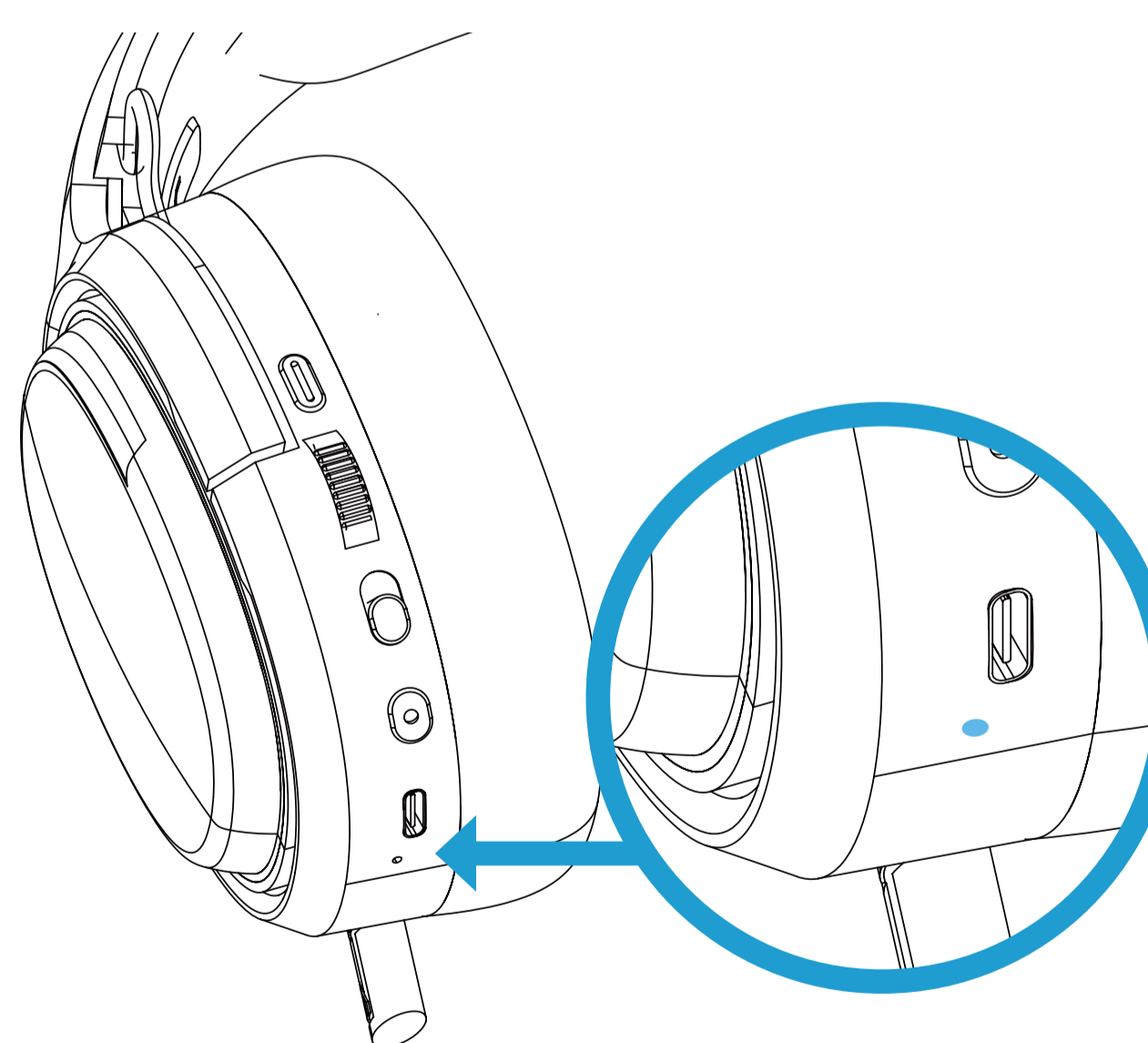

5

Une fois apparié avec le récepteur, le voyant reste fixe en bleu.

COMMENT CONNECTER ATON

CONNEXION SANS FIL BLUETOOTH 5.0

Connectez votre casque ATON à n'importe quel appareil doté de la technologie BLUETOOTH

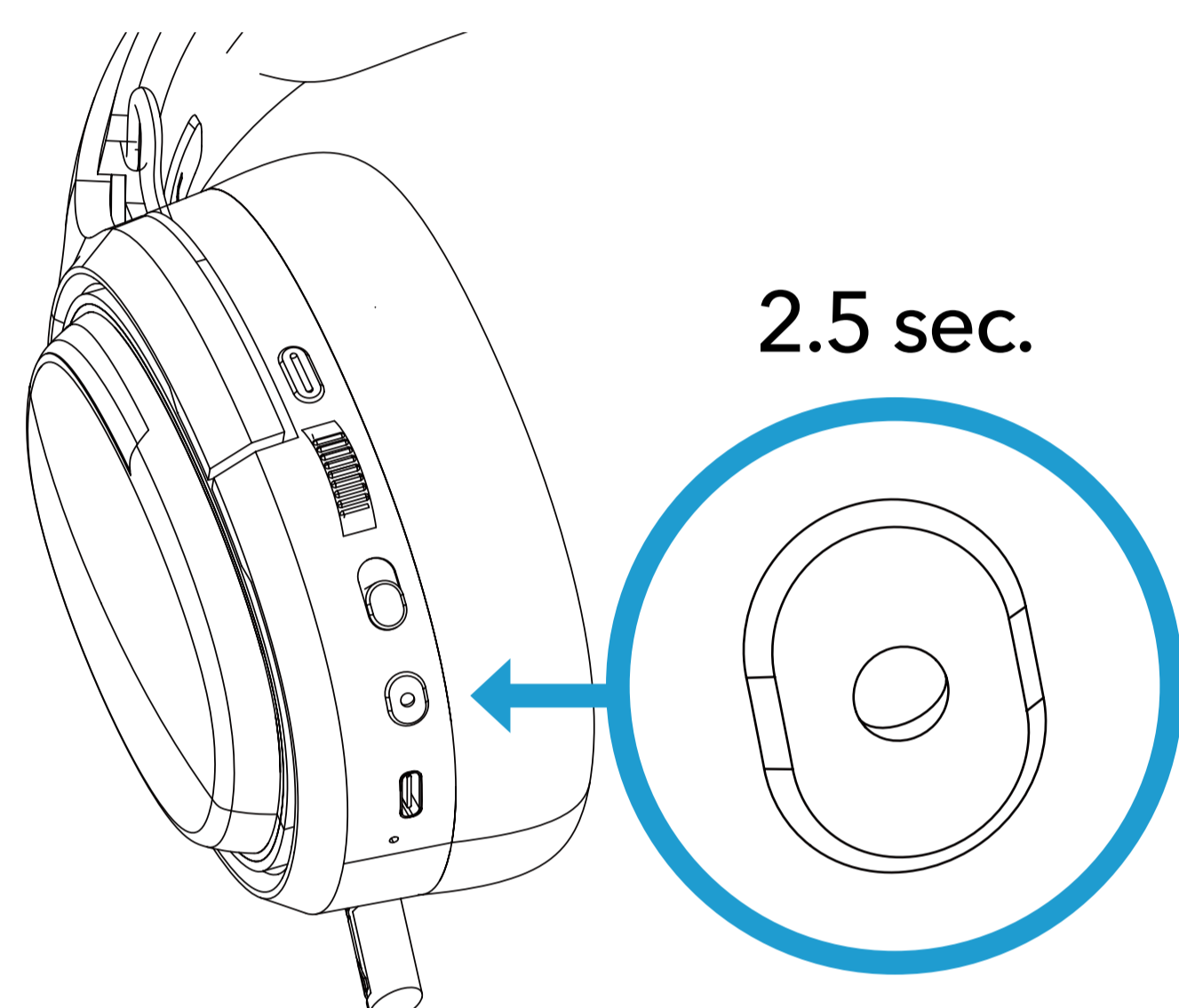
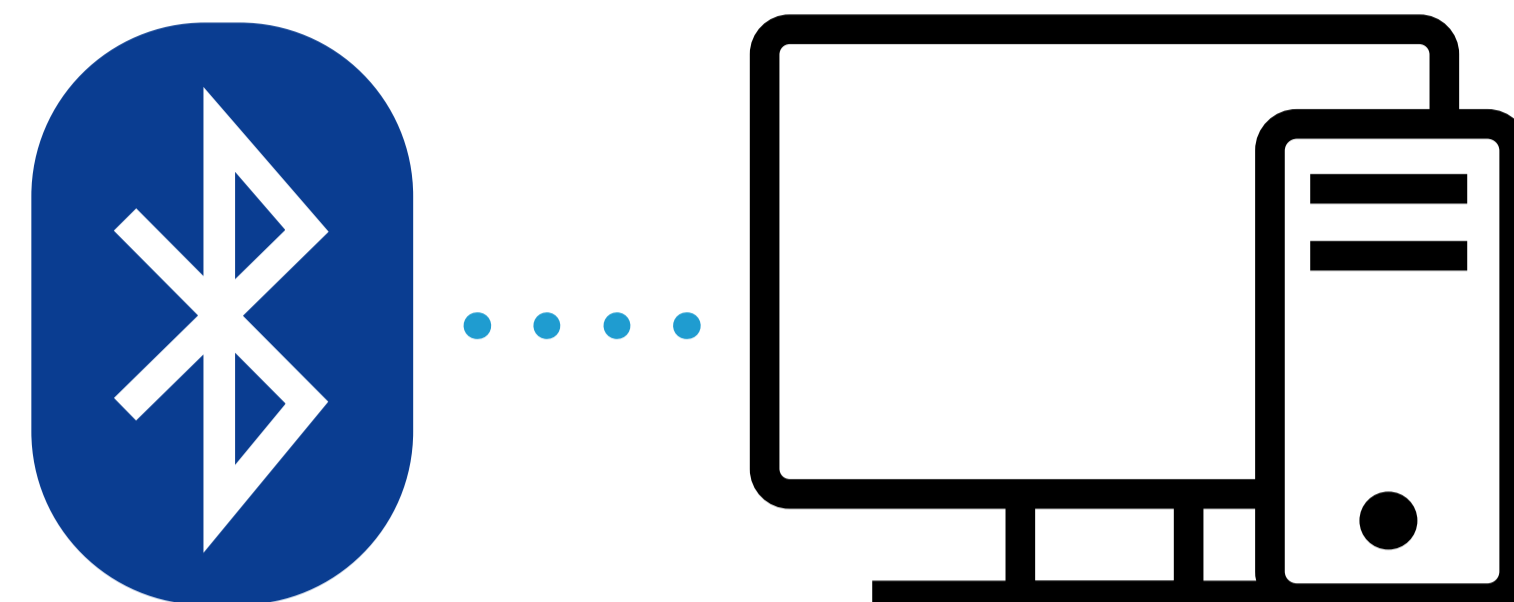

1

Appuyez sur le bouton d'alimentation pendant au moins 2,5 secondes.

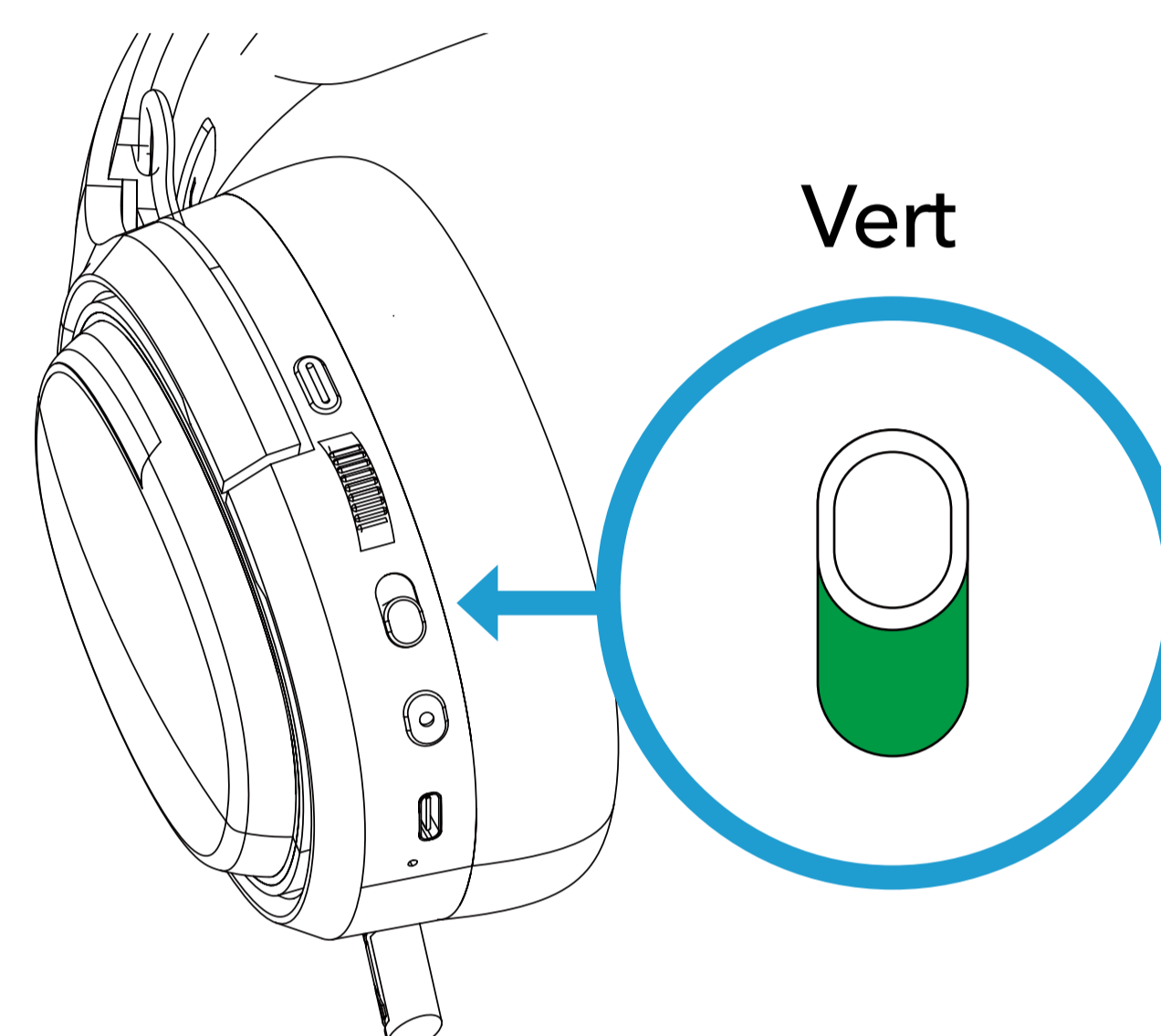

2

Assurez-vous que le commutateur de sélection de la connexion est en position VERTE.

3

Sélectionnez le nom "ATON" sur votre appareil préféré et associez-le à l'appareil.

NOTE : ATON ne peut se connecter qu'à un seul appareil Bluetooth à la fois.

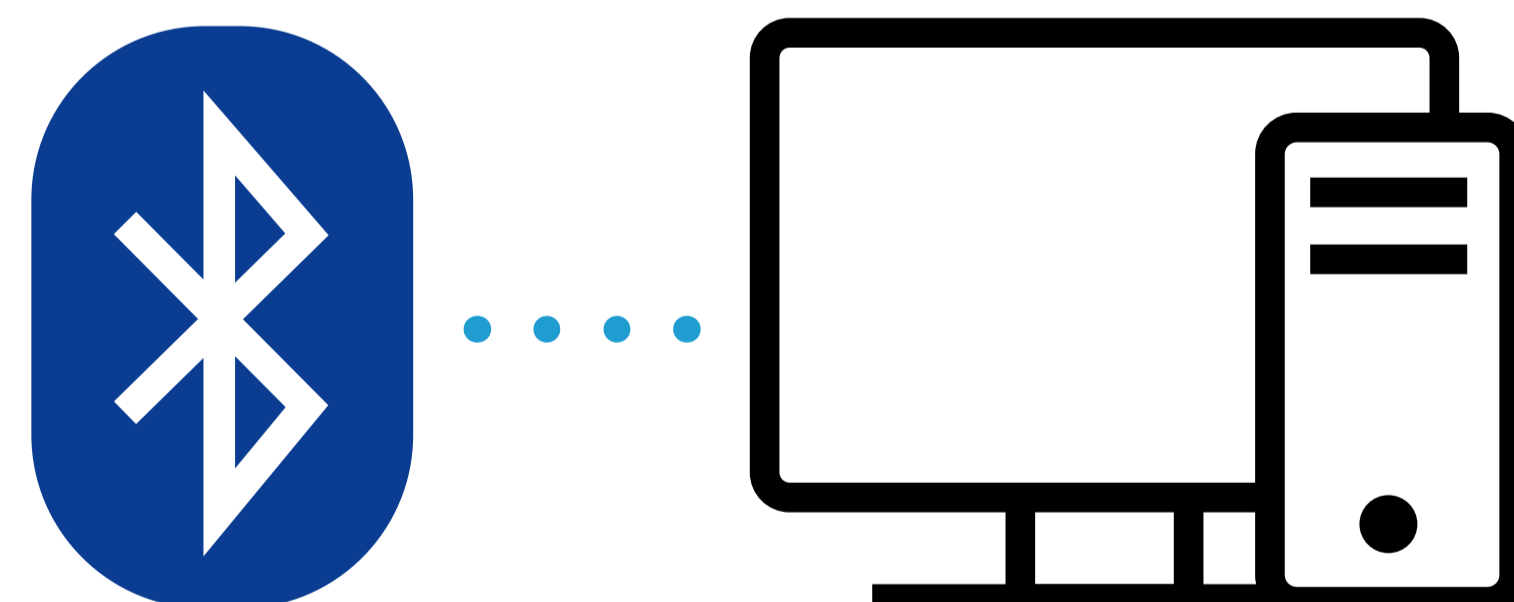

COMMENT CONNECTER ATON

CONNEXION DU CÂBLE JACK 3,5 mm

L'Aton fonctionne avec un câble audio de 3,5 mm.

Nous incluons également un adaptateur double 3,5 mm vers 1 x 3,5 mm afin que vous puissiez le connecter à n'importe quel appareil audio.

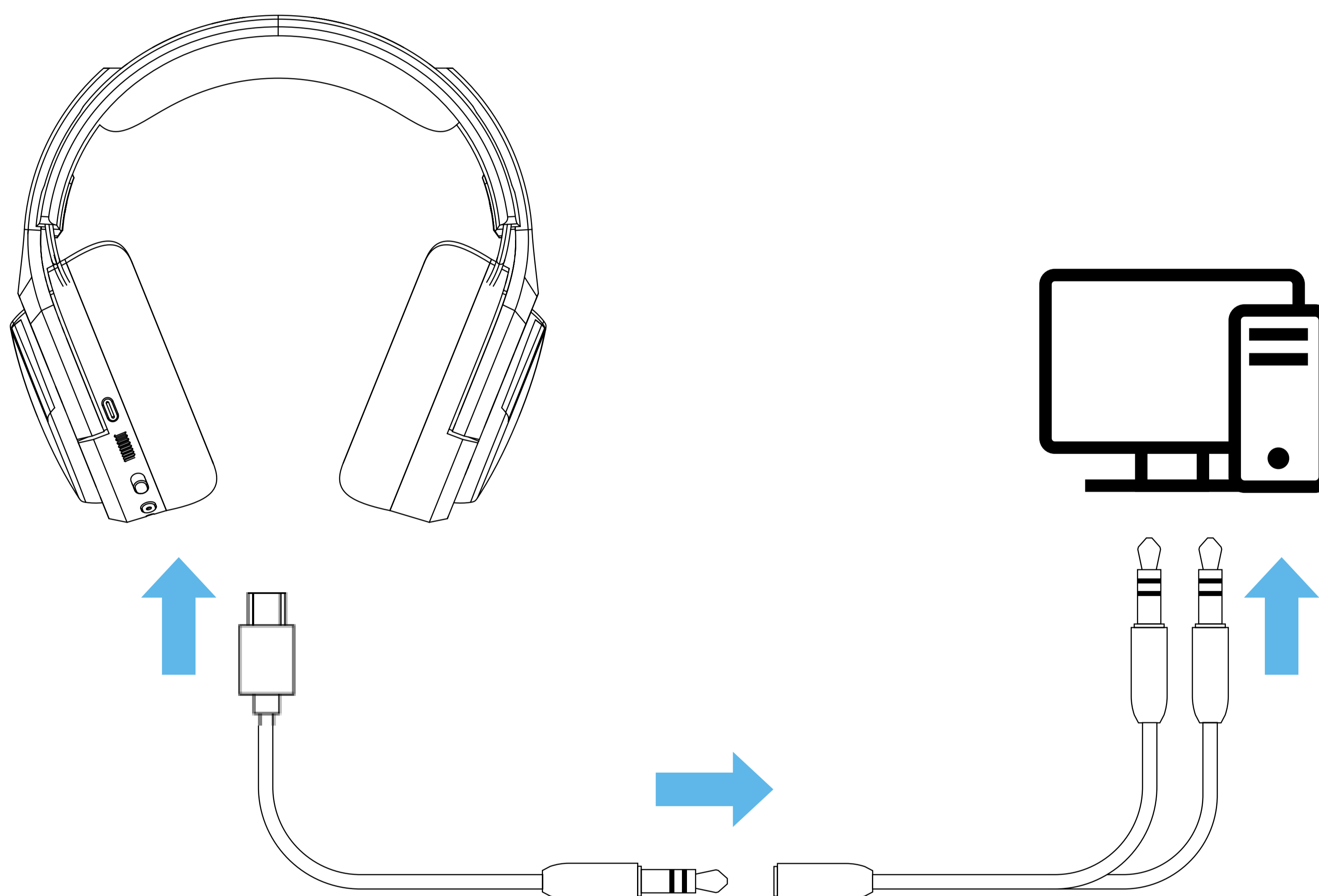

REMARQUE : L'ATON ne nécessite pas d'alimentation pour être connecté par câble, il peut donc fonctionner sans batterie.

NOTE 2 : La connexion du câble audio n'alimente pas l'éclairage RGB.

Comment couper le microphone d'ATON ?

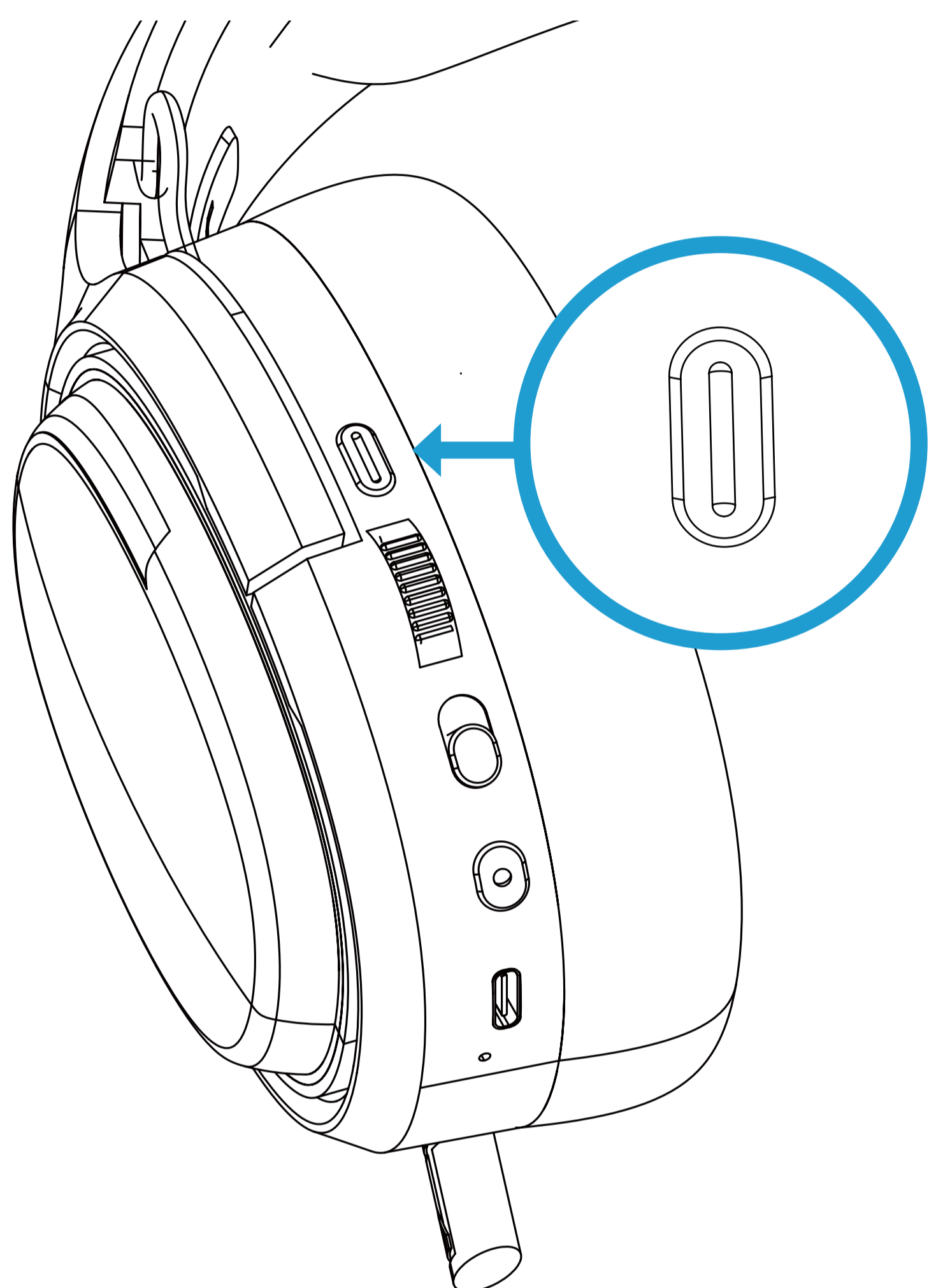

Aton dispose d'un microphone rétractable avec LED bleue intégrée.
Appuyez sur pour éteindre le microphone, la lumière bleue s'éteint.

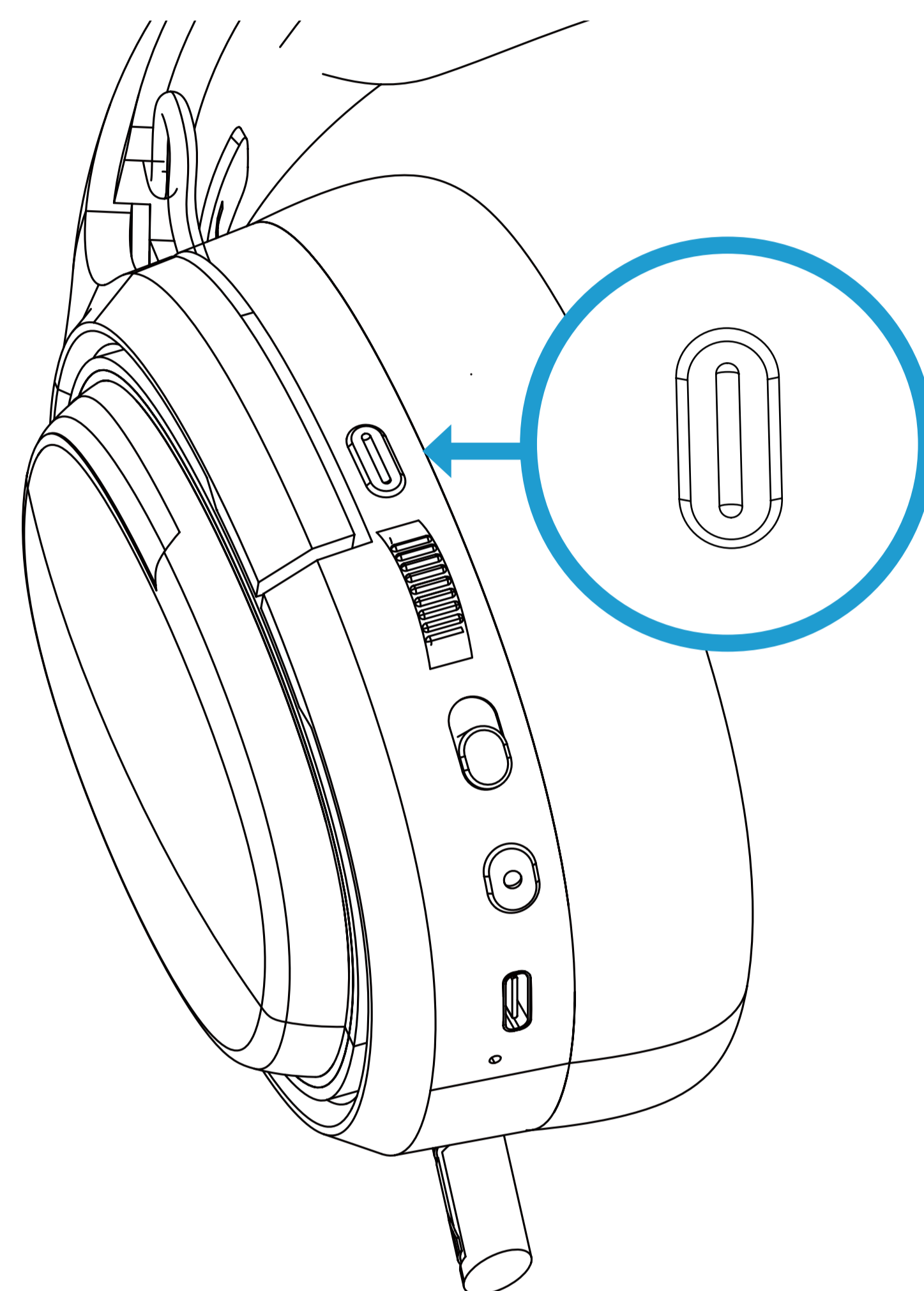

Appuyez à nouveau sur cette touche pour réactiver le microphone, le voyant s'allume à nouveau.

SOURDINE ET ÉCLAIRAGE

Comment modifier le rétroéclairage de l'ATON ?

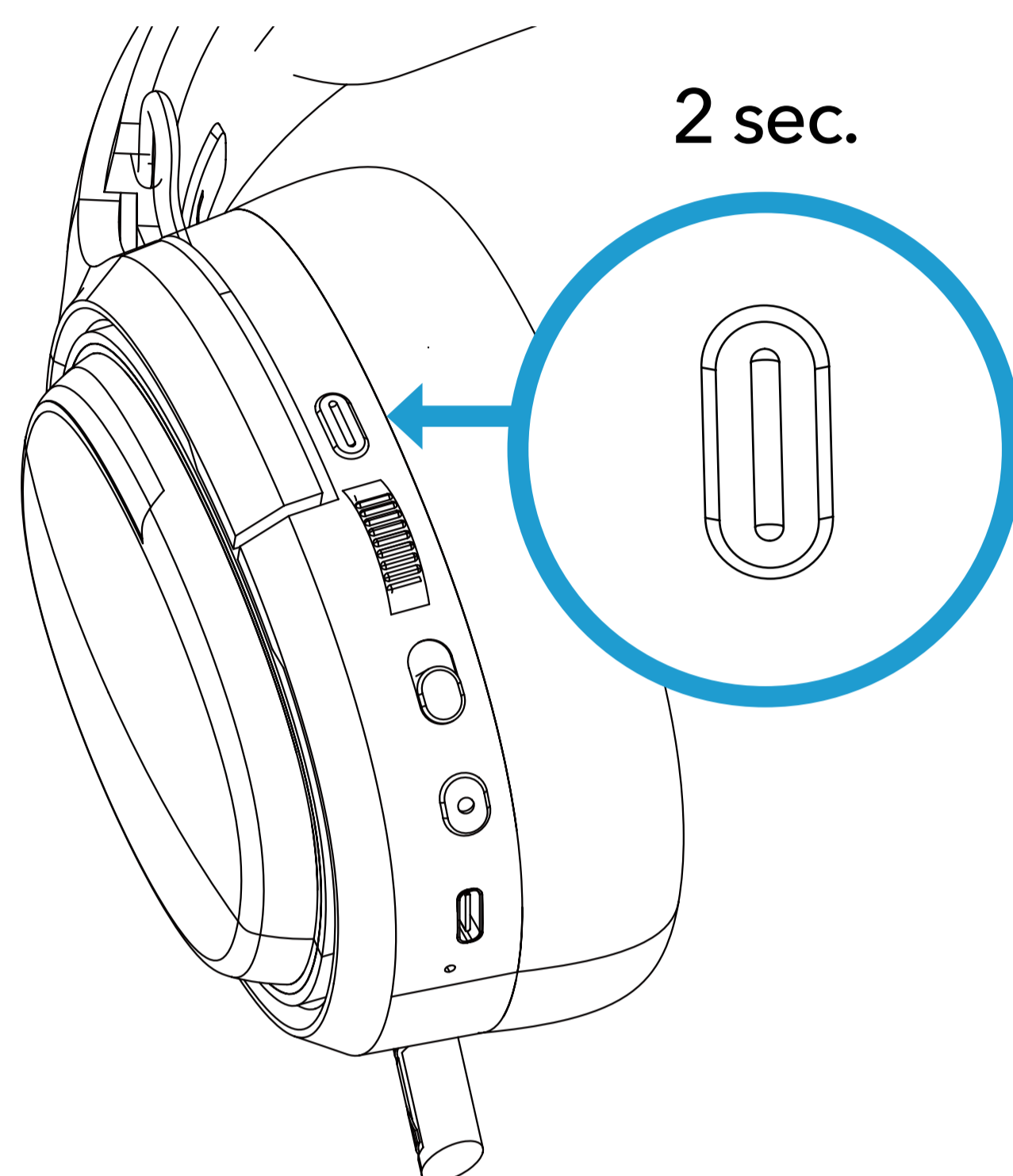

Appuyez plus de 2 secondes pour passer d'un cycle d'éclairage à l'autre.

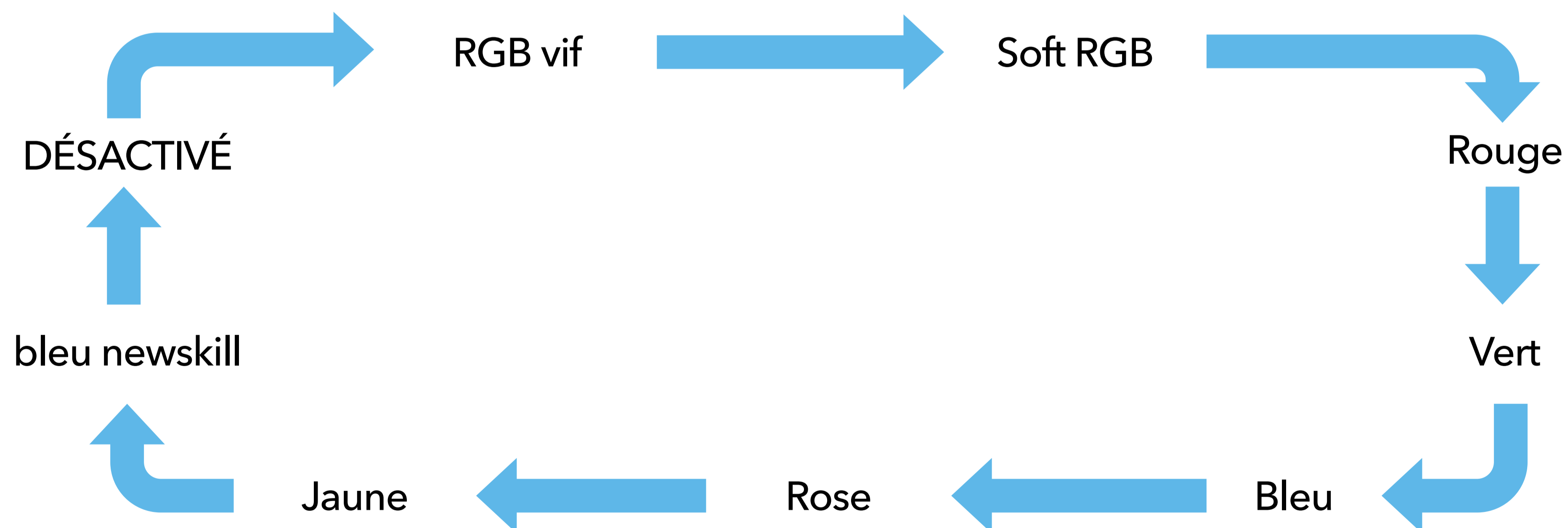

NOTE : L'ATON dispose d'une mémoire interne qui enregistre la configuration du rétroéclairage, par conséquent, que vous éteignez ou allumiez l'appareil, l'éclairage choisi la dernière fois sera conservé.

VÉRIFICATION DE L'INSTALLATION

Pour s'assurer que l'ATON est correctement configuré, suivez les étapes suivantes

1 SANS FIL 2.4GHZ

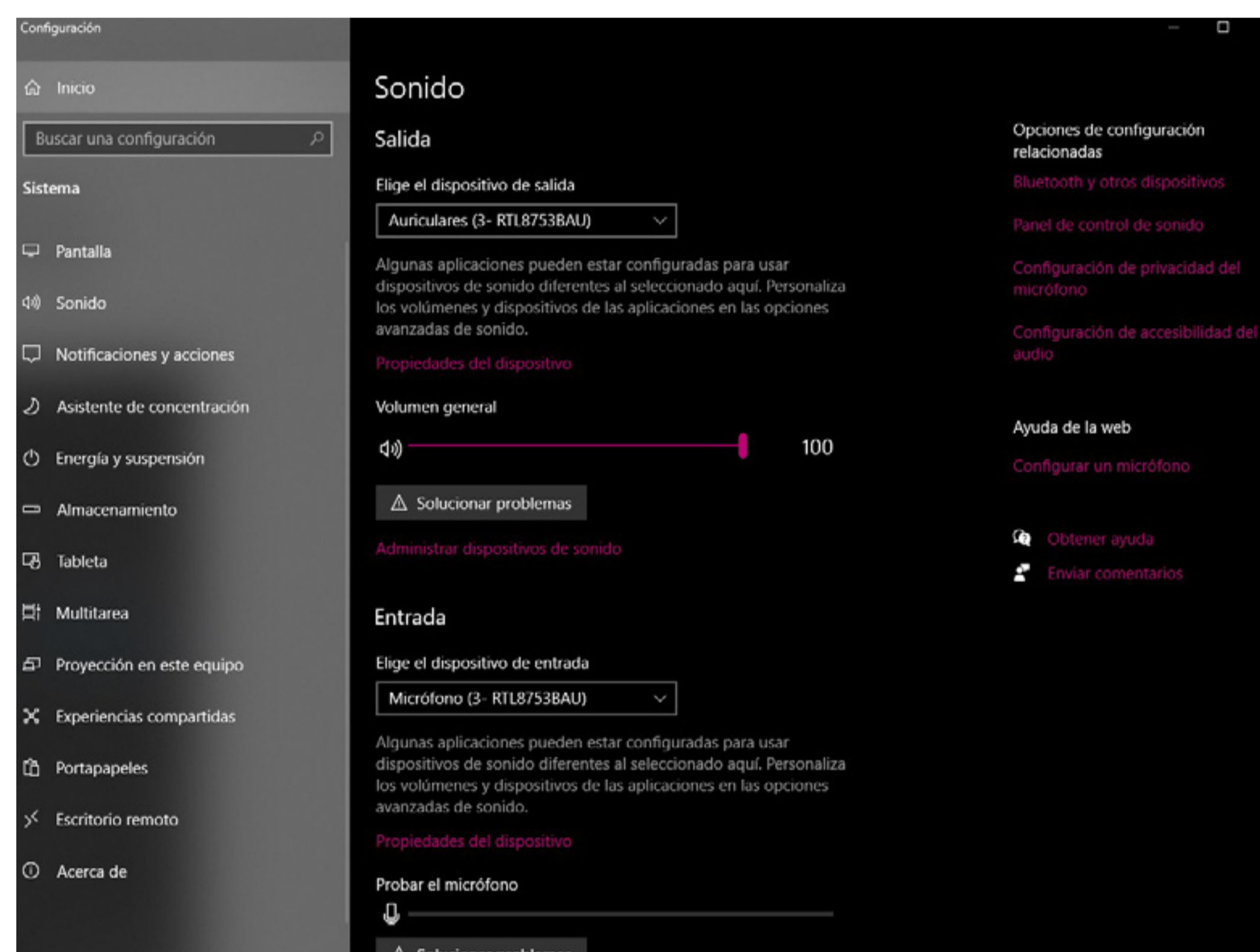

Sous Windows 10/11, nous allons dans Système > Son et dans la section sortie, nous sélectionnons "R TL8753BAU".

2 CONNEXION PAR JACK 3,5 mm

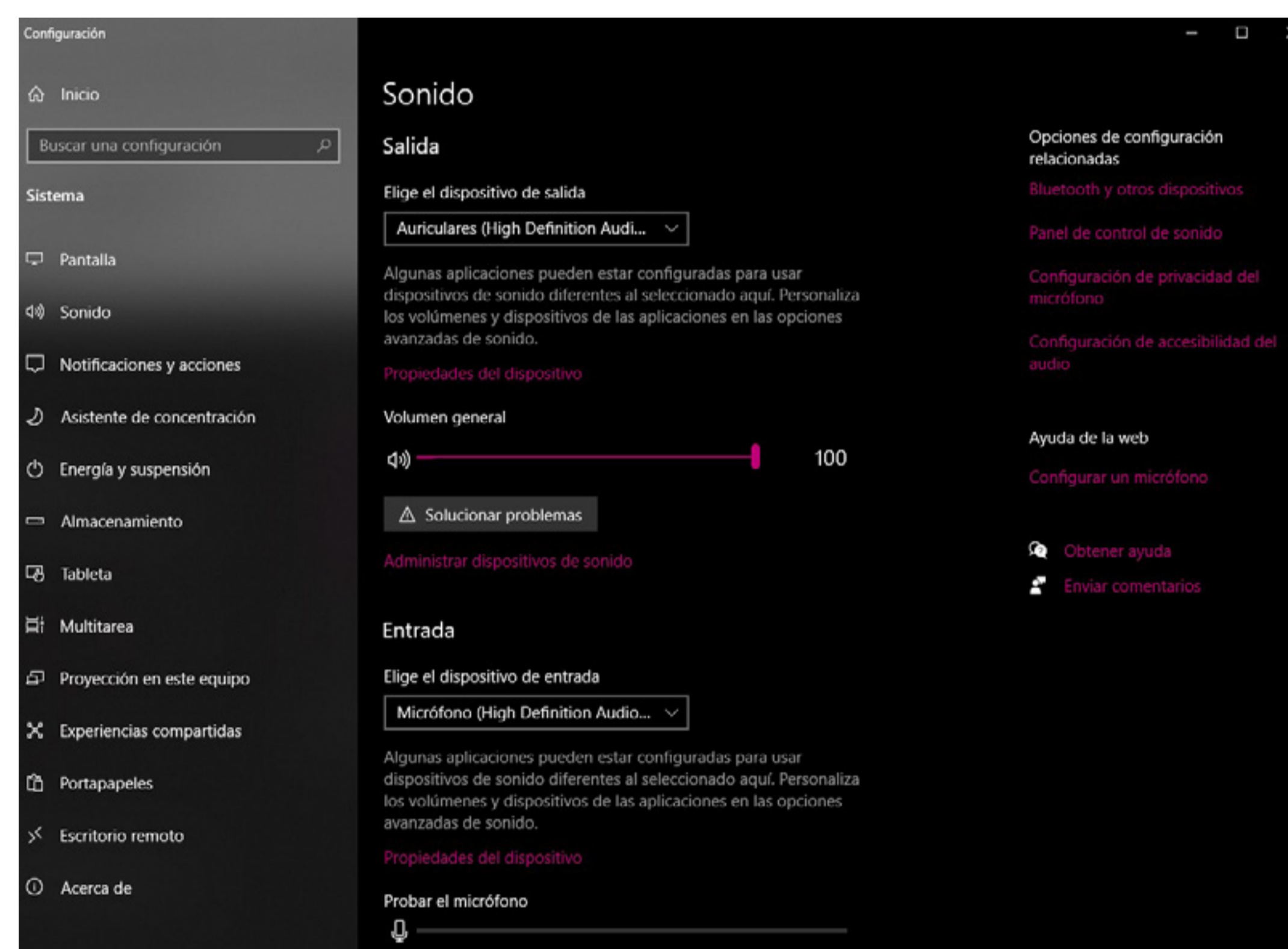

Sous Windows 10/11, nous allons dans Système > Son et dans la section sortie, nous sélectionnons "R TL8753BAU".

LA CHARGE DES BATTERIES ET L'OPTIMISATION

ATON comprend une batterie au lithium très durable de 3,7V/1500mAh.

Sa durée est la suivante :

38h (avec un éclairage à un maximum de 60% du volume)

60h (avec l'éclairage à un maximum de 60% du volume)

Lorsque la charge de la batterie atteint 5%, l'ATON commence à émettre des sons pour la connecter.

Nous incluons un câble USB A vers USB Type C pour connecter l'appareil et le charger, nous recommandons d'utiliser une prise PC USB 3.0 pour une charge plus efficace.

Si ce n'est pas possible, nous recommandons de charger l'appareil avec un chargeur USB basse tension (10-20W) Max.

Le temps de charge est d'environ 2,5 heures.

REMARQUE : L'ATON NE PEUT PAS être chargé en même temps que l'utilisation de l'une de vos connexions avec ou sans fil.

Sicherheitshinweise

- Längeres Hören mit hoher Lautstärke kann Ihr Gehör schädigen. Stellen Sie die Lautstärke auf die niedrigste Stufe, bevor Sie die Kopfhörer benutzen.
- Lassen Sie Kinder niemals unbeaufsichtigt mit dem Verpackungsmaterial. Das Verpackungsmaterial stellt eine Erstickungsgefahr dar. Kinder unterschätzen häufig die Gefahren.
- Das Verpackungsmaterial ist kein Spielzeug.
- Dieses Produkt enthält keine Teile, die vom Benutzer gewartet werden können.

Reinigung

- Trennen Sie vor der Reinigung die USB-Verbindung.
- Reinigen Sie die Außenseite des Geräts nur mit einem weichen und trockenen Tuch.
- Verwenden Sie zur Reinigung des Geräts nur ein sauberes, trockenes Tuch und keine ätzenden Flüssigkeiten.

Entsorgung

- Ihr Produkt wurde aus hochwertigen Materialien und Komponenten entwickelt und hergestellt, die recycelt und wiederverwendet werden können.
- Bitte informieren Sie sich über das örtliche System zur getrennten Sammlung von elektrischen und elektronischen Produkten.
- Bitte halten Sie sich an die örtlichen Vorschriften und entsorgen Sie Ihre Altgeräte nicht über den normalen Hausmüll. Die korrekte Entsorgung Ihres Altgeräts trägt dazu bei, mögliche negative Folgen für die Umwelt und die menschliche Gesundheit zu vermeiden.

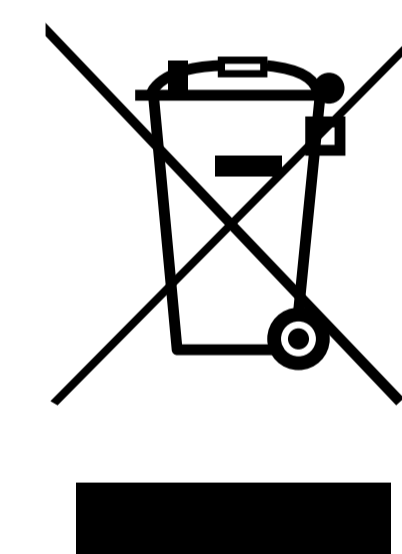

Modell	Newskill ATON v2
Abmessungen des Headsets	203*85*195MM (Länge*Breite*Höhe)
Gewicht des Steuersatzes	310 gr
Art der Verbindung	USB Typ C auf USB, 2.4Ghz Wireless Verbindung, Bluetooth 5.0 mit niedriger Latenz, 3,5 mm Klinke auf 3,5 mm Klinke (Audioverbindung)
Verbindung Entfernung	ca. 10 Meter
Batterie	1500 mAh
Lebensdauer der Batterie	38h (bei einer Beleuchtung von maximal 60% Lautstärke) 60h (bei einer Beleuchtung von maximal 60% Lautstärke)
RGB	Schneller RGB-Zyklus / Langsamer RGB-Zyklus / Feste Farben / Aus
Länge der Verkabelung	1.8m
Material des Gehörschutzes	Weiches, atmungsaktives und schweißresistentes Gewebe
Diadem	Metallisch, zweifach verstellbar mit 25mm Federweg

Mikrofon

Typ	Einziehbares flexibles Mikrofon
Polarität	Omnidirektional
pop	Ja, abnehmbar
Empfindlichkeit	-38±3dB
Antwortfrequenz	100-10kHz
SPL Max.	-42±3dB
Hintergrundbeleuchtung	Ja, blau/aus

Headphones

Typ	Stereo
Abmessungen	Ø50mm
Empfindlichkeit	118±3dB
Impedanz	32Ω±15%
Frequenzbereich	20-20,000Hz
Kompatibilität	PS4, PS5, Xbox Series X/S, Switch, PC, Smartphone
PS4/PS5	Drahtlos 2.4Ghz / Klinke 3.5mm
xbox-Serie	3,5-mm-Buchse
Switch-Serie	3,5 mm Klinke / Bluetooth 5.0
smartphones	Bluetooth 5.0 & Klinke 3,5 mm (abhängig vom Endgerät)
PC/Mac	Drahtlos 2.4Ghz / Bluetooth 5.0 / USB auf USB Typ C
Verpackte Abmessungen	208*95*220mm (Länge*Breite*Höhe)
Verpacktes Gewicht	330gr

DIMENSION



WAS IN DER BOX IST



- | | | | |
|----------|------------------------------|----------|--|
| 1 | Kopfhörer ATON | 4 | 3,5-mm-Stecker-Klinkenkabel |
| 2 | Drahtloser USB-Dongle | 5 | Adapter Klinke 3,5mm x 2 auf 1 Klinke 3,5mm |
| 3 | USB-zu-Typ-C-Kabel | 6 | Newskill Zubehör |

ALLGEMEINE BESCHREIBUNG

1 USB TYPE C-Eingang

2 LED-Statusanzeige

Rote Led immer an: Aufladen Blaue Led blinkt: Headset nicht gekoppelt Blaue Led fest: Gekoppeltes Headset (kabellos)

3 POWER

Langes Drücken zum Ein/Ausschalten

4 Wahl der Verbindung

Legen Sie den Schalter um, um zwischen den drahtlosen Verbindungsarten zu wechseln.
 pes. Rot: 2.4Ghz. Grün: Bluetooth 5.0.

HINWEIS: Um das Headset per Kabel anzuschließen, ist es nicht notwendig, es einzuschalten, schließen Sie es einfach per USB Typ C oder per Klinke 3,5 mm an (es ist nicht notwendig, eine Batterie zu haben)

5 Volumen-Roulette

Lautstärke + / Lautstärke -

6 Stummschaltung / Beleuchtung

Einmal drücken, um das Mikrofon ein- oder auszuschalten
 Langes Drücken schaltet den Lichtmodus um.

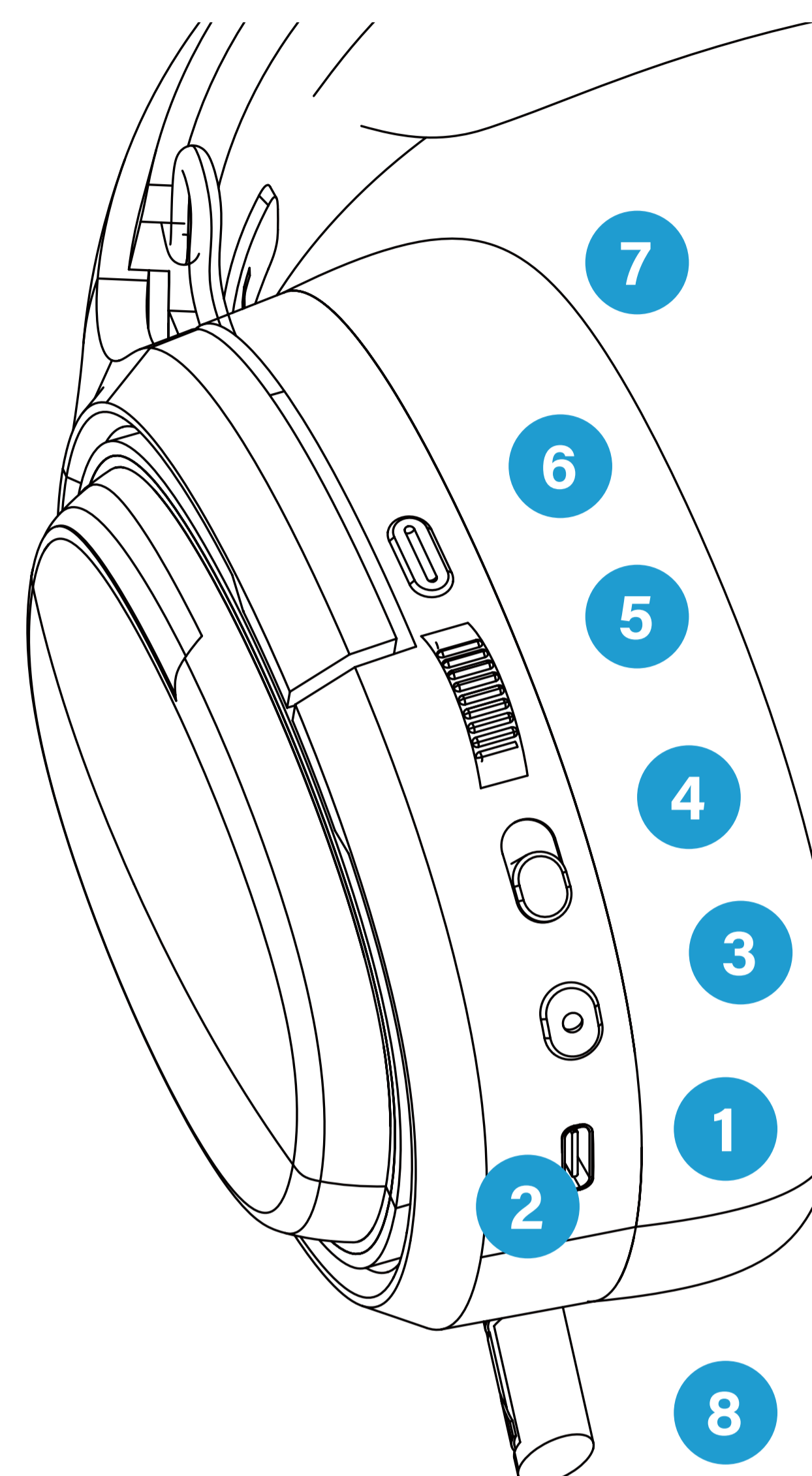

7 Abnehmbare, atmungsaktive Ohrenschützer

8 Versenkbares Mikrofon mit Pop-Filter

POWER-TASTE

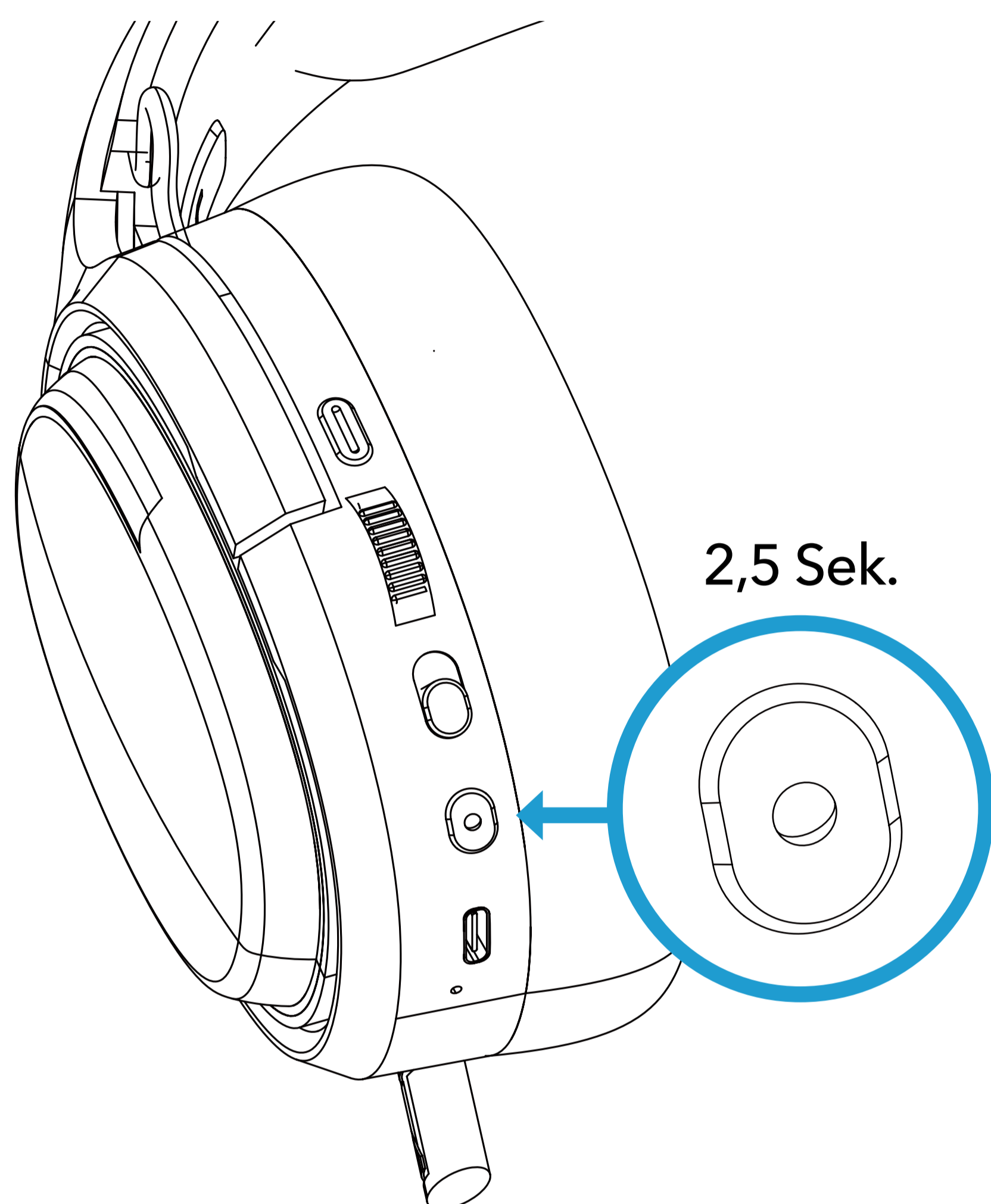

Einschalten

Drücken Sie die Einschalttaste für 2,5 Sekunden, wenn das Headset ausgeschaltet ist.

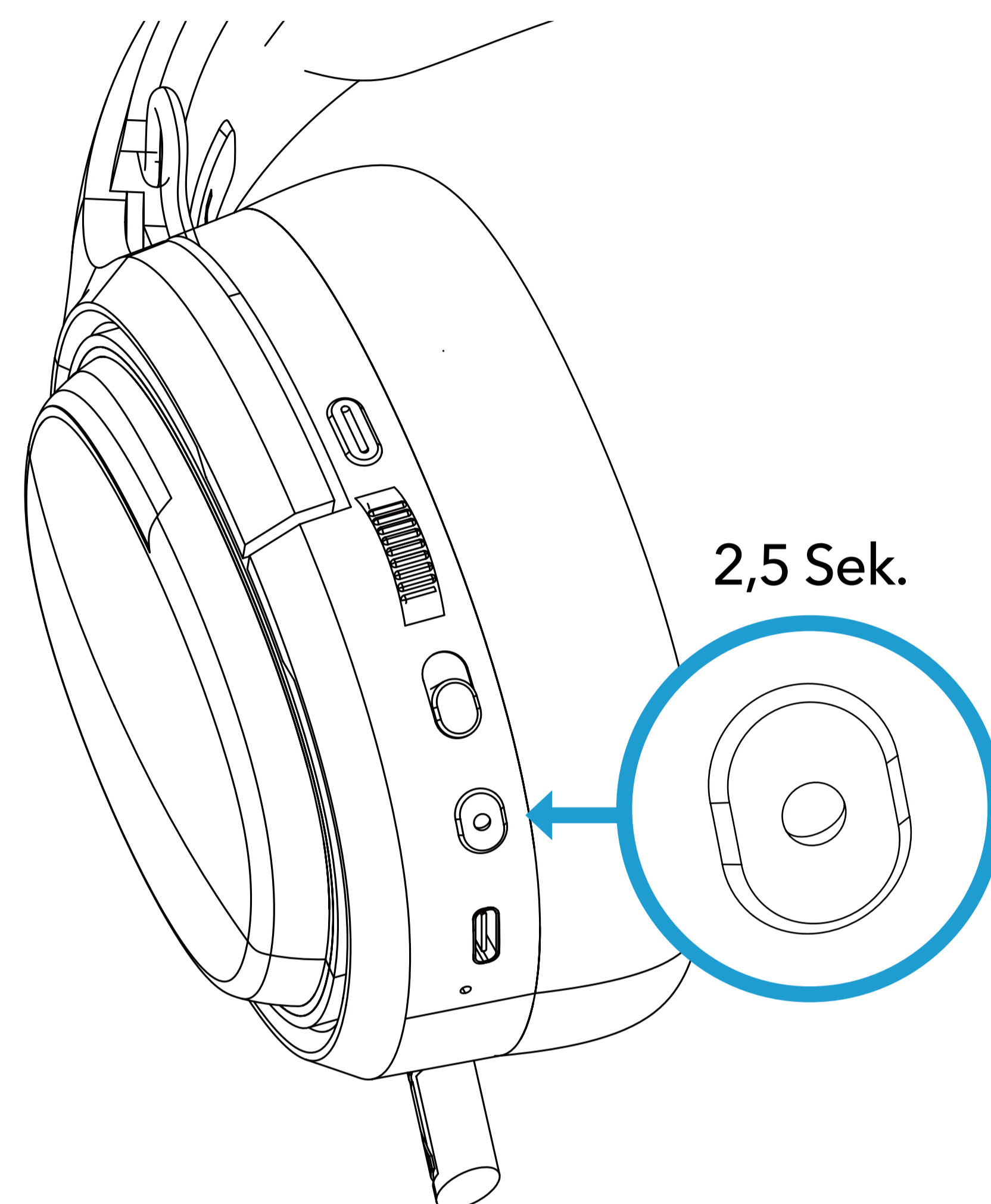

Ausschalten

- Drücken Sie die Einschalttaste 2,5 Sekunden lang, wenn das Headset eingeschaltet ist, um das Gerät auszuschalten.
- Einmal drücken, um Anrufe anzuhalten/ aufzulegen/anzunehmen

VERBINDUNGSMETHODE

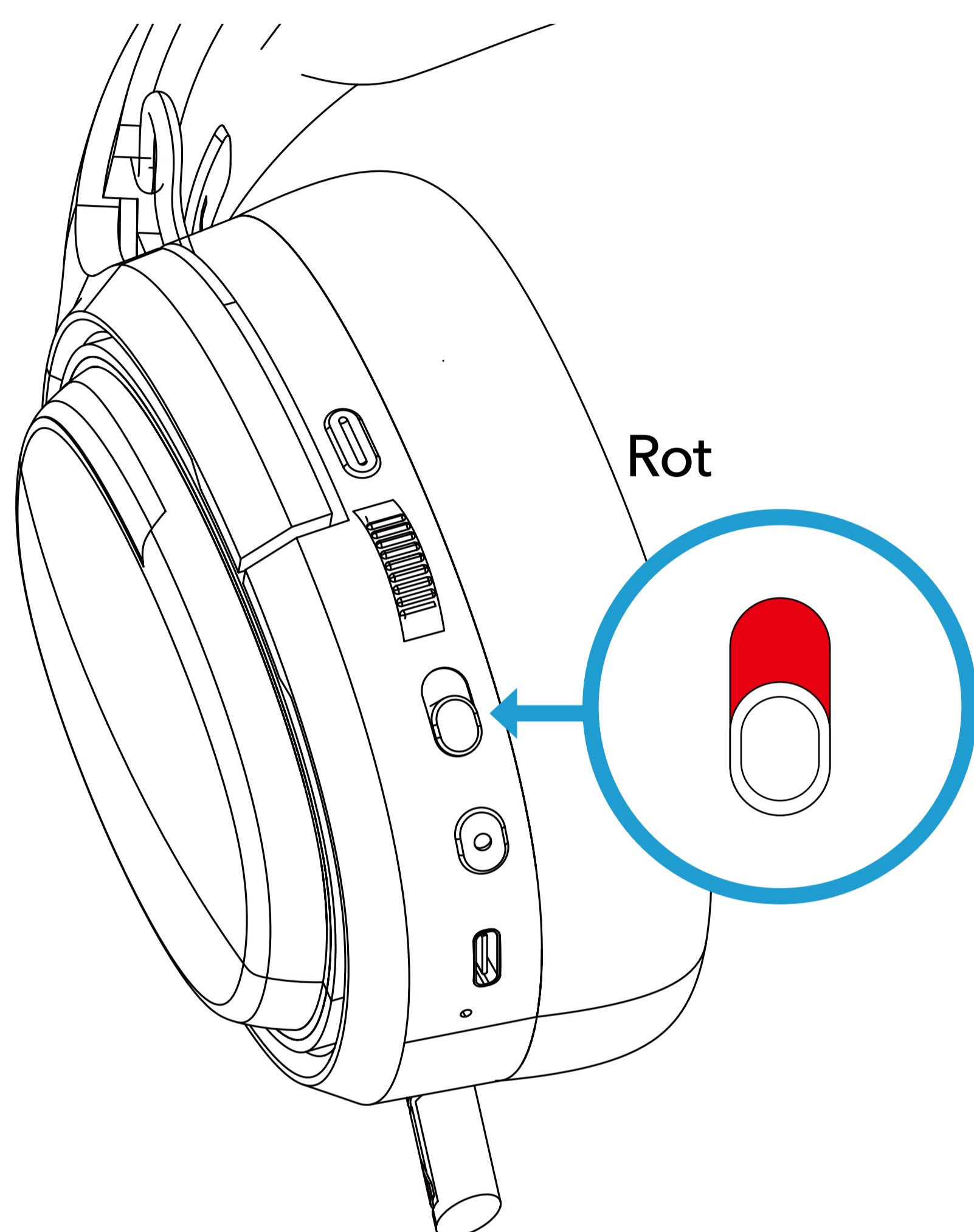

2.4Ghz WIRELESS

Drücken Sie die Einschalttaste für 2,5 Sekunden, wenn das Headset ausgeschaltet ist.

Bewegen Sie den Schalter, um zwischen den drahtlosen Verbindungstypen zu wechseln.
ROTE FARBE, DRAHTLOS 2.4Ghz

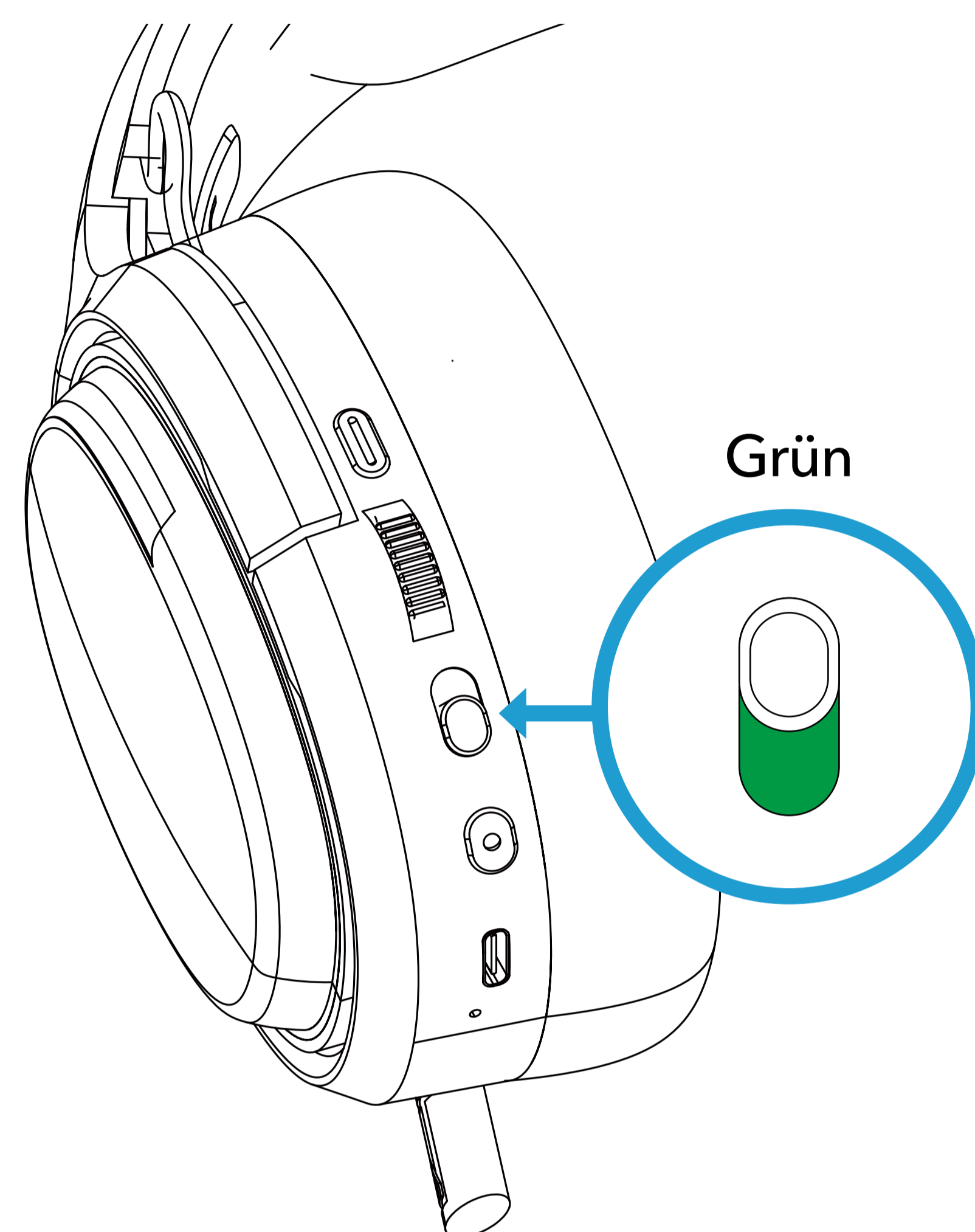

BLUETOOTH ANSCHLUSS

Drücken Sie die Einschalttaste 2,5 Sekunden lang, wenn das Headset eingeschaltet ist, um das Gerät auszuschalten.

Bewegen Sie den Schalter, um zwischen dem drahtlosen Verbindungstyp zu wechseln.
GRÜNE FARBE, DRAHTLOSES BLUETOOTH 5.0

WIE MAN ATON VERBINDET

DRAHTLOSER ANSCHLUSS 2.4Ghz geringe Latenzzeit

1

Verbinden Sie sich mit Ihrem PC, Mac, PlayStation 5 oder 4 mit 2.4Ghz Wireless Technologie: Stecken Sie den Empfänger in den USB-Anschluss Ihres Geräts

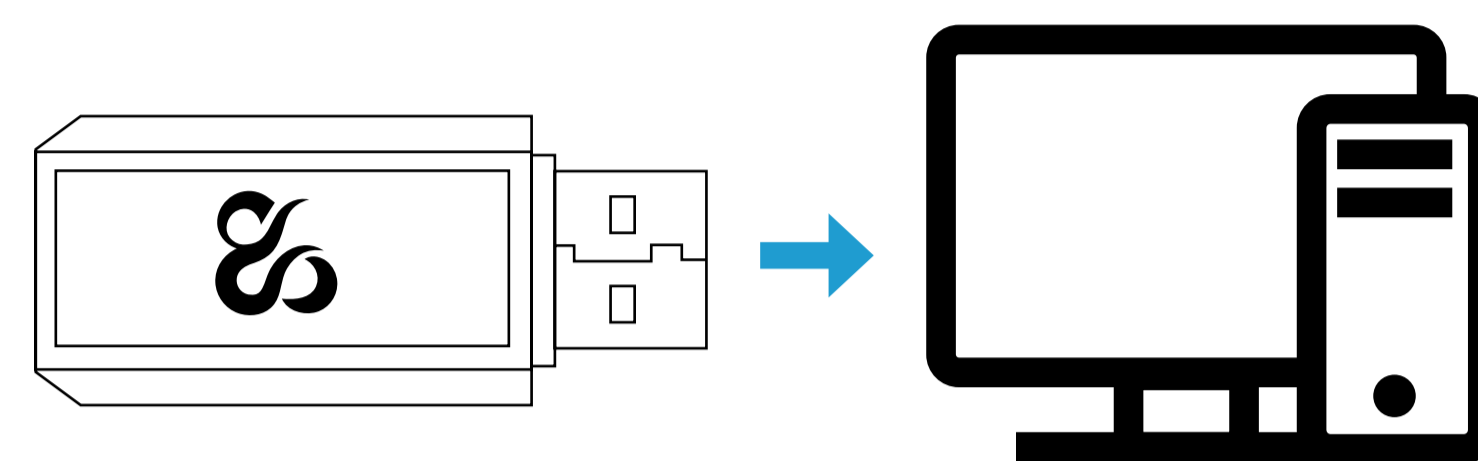

2,5 Sek.

2

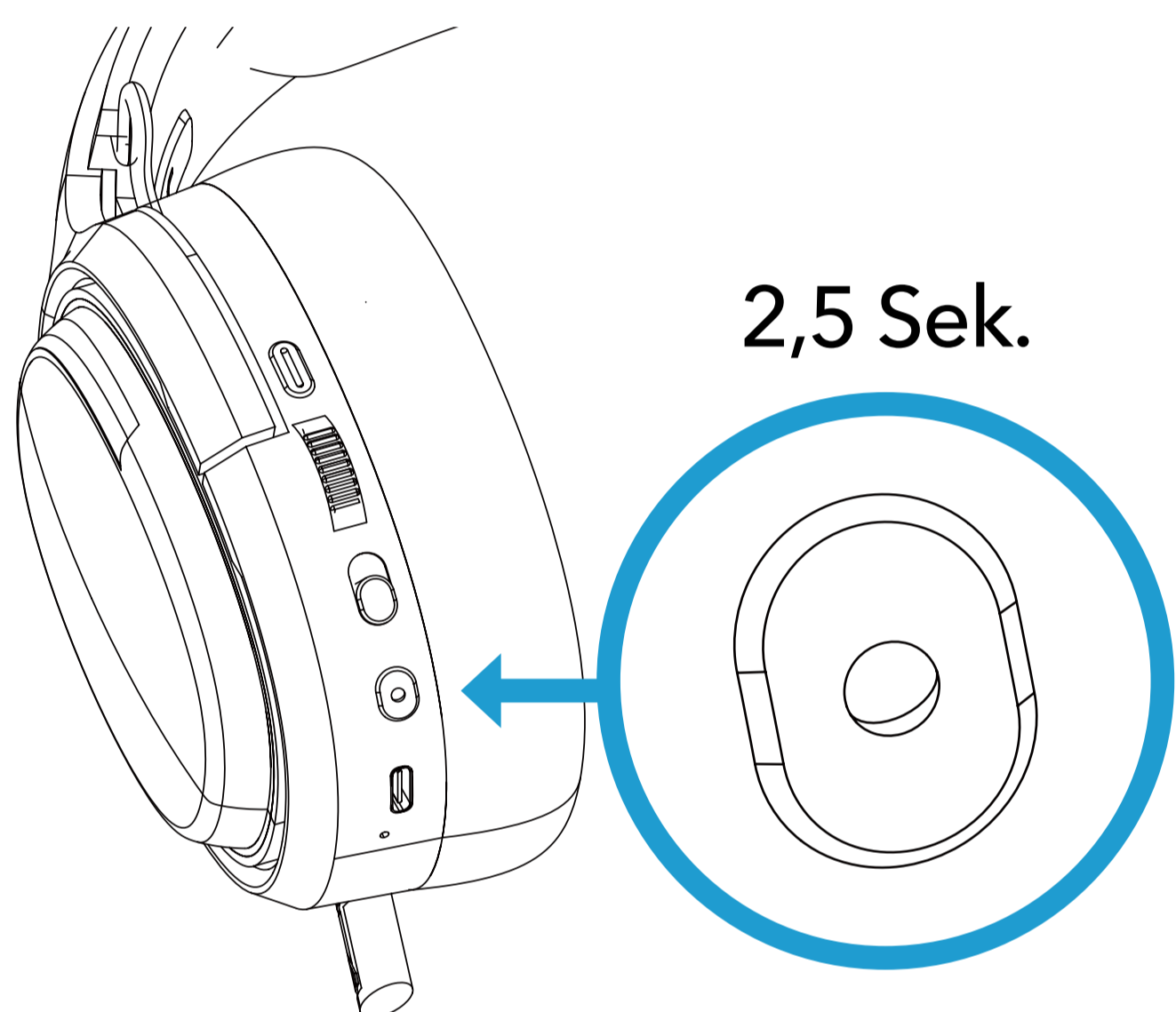

Drücken Sie die Einschalttaste mindestens 2,5 Sekunden lang.

Rot

3

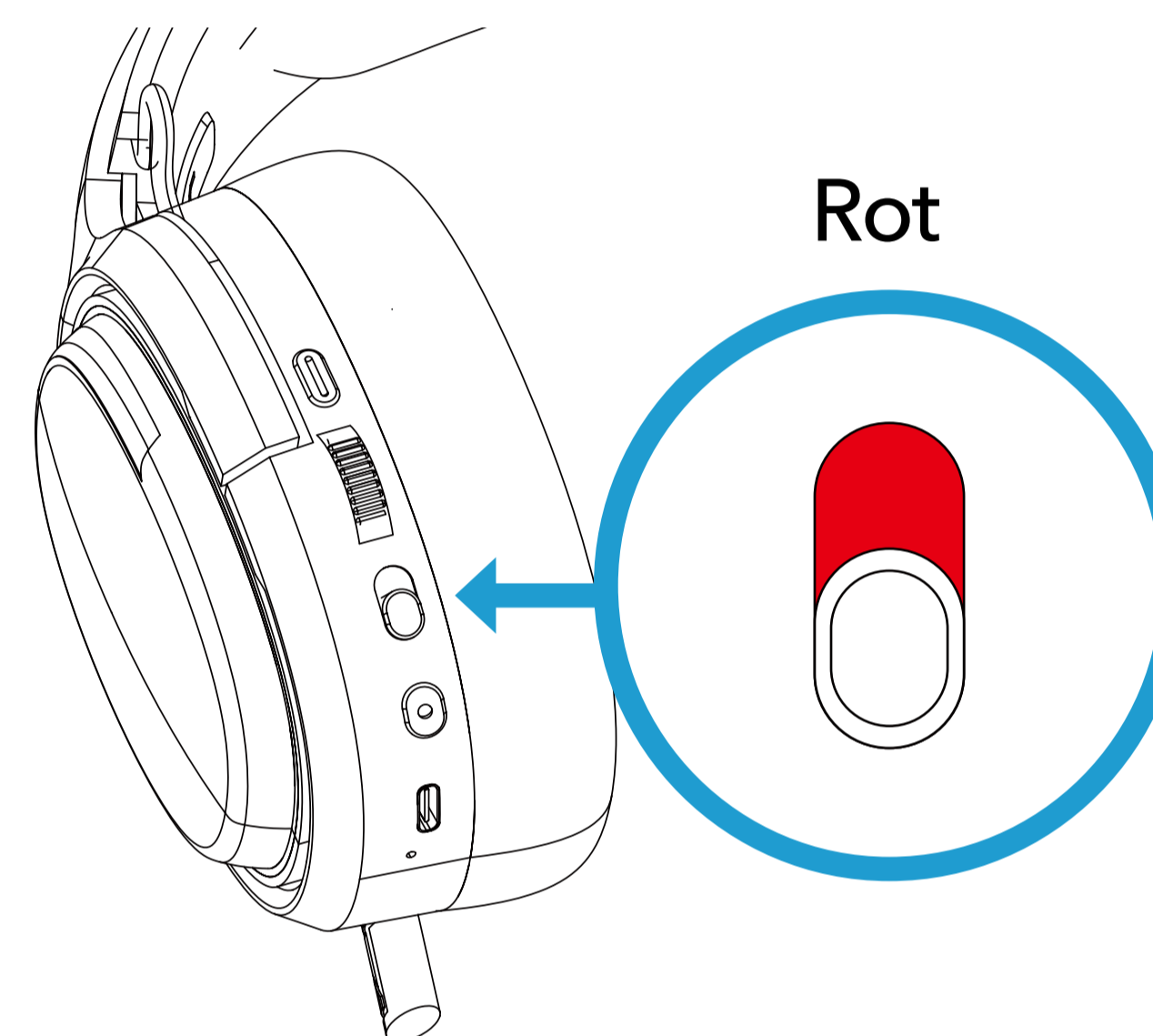

Stellen Sie sicher, dass der Verbindungswahlschalter auf Rot steht.

4

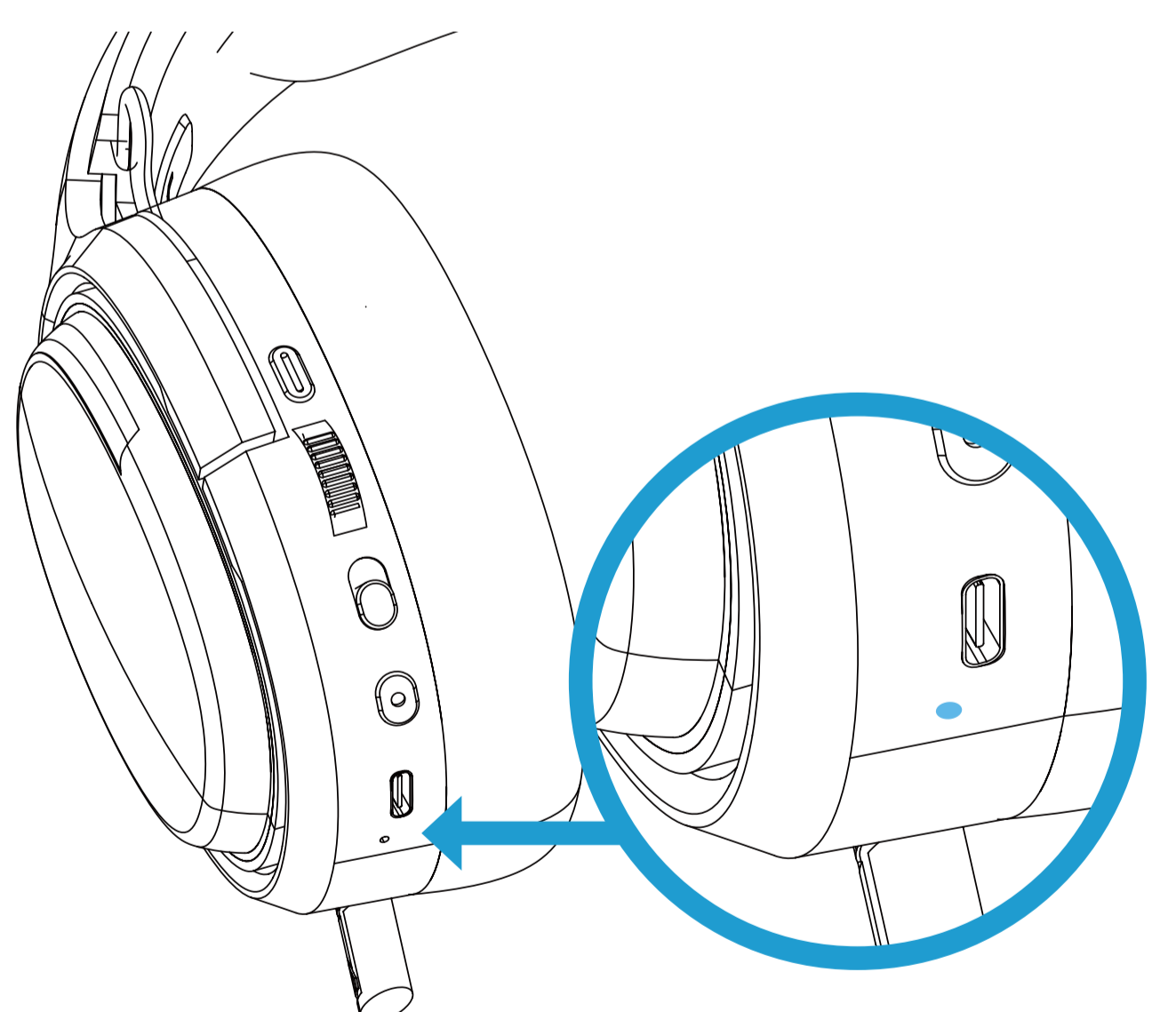

Die BLAUE LED beginnt zu blinken, bis sie nicht gekoppelt ist.

5

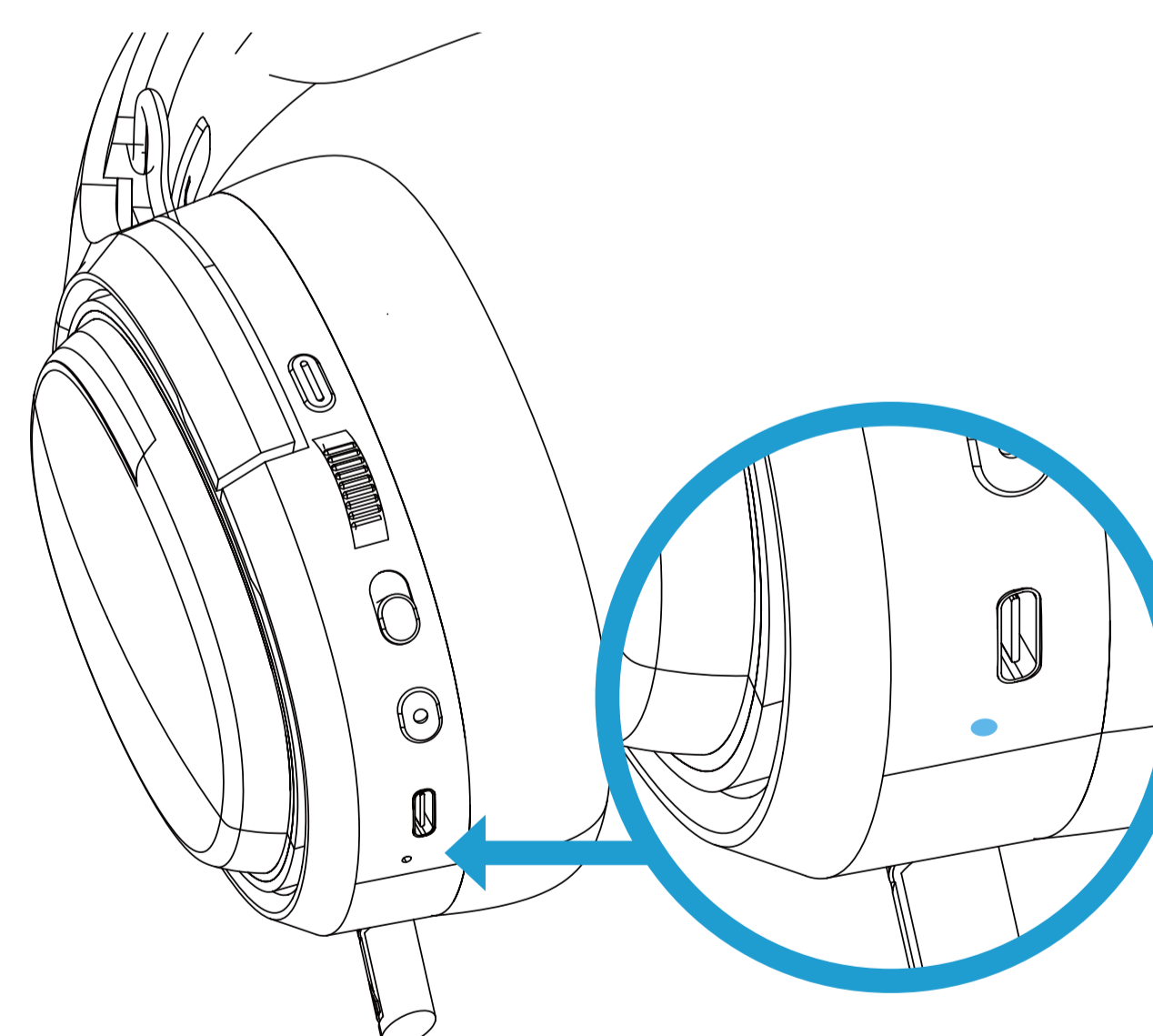

Nach dem Pairing mit dem Empfänger bleibt die LED in blauem Ton fixiert

WIE MAN ATON VERBINDET

KABELLOSE BLUETOOTH 5.0-VERBINDUNG

Verbinden Sie Ihr ATON-Headset mit jedem Gerät mit BLUETOOTH-Technologie

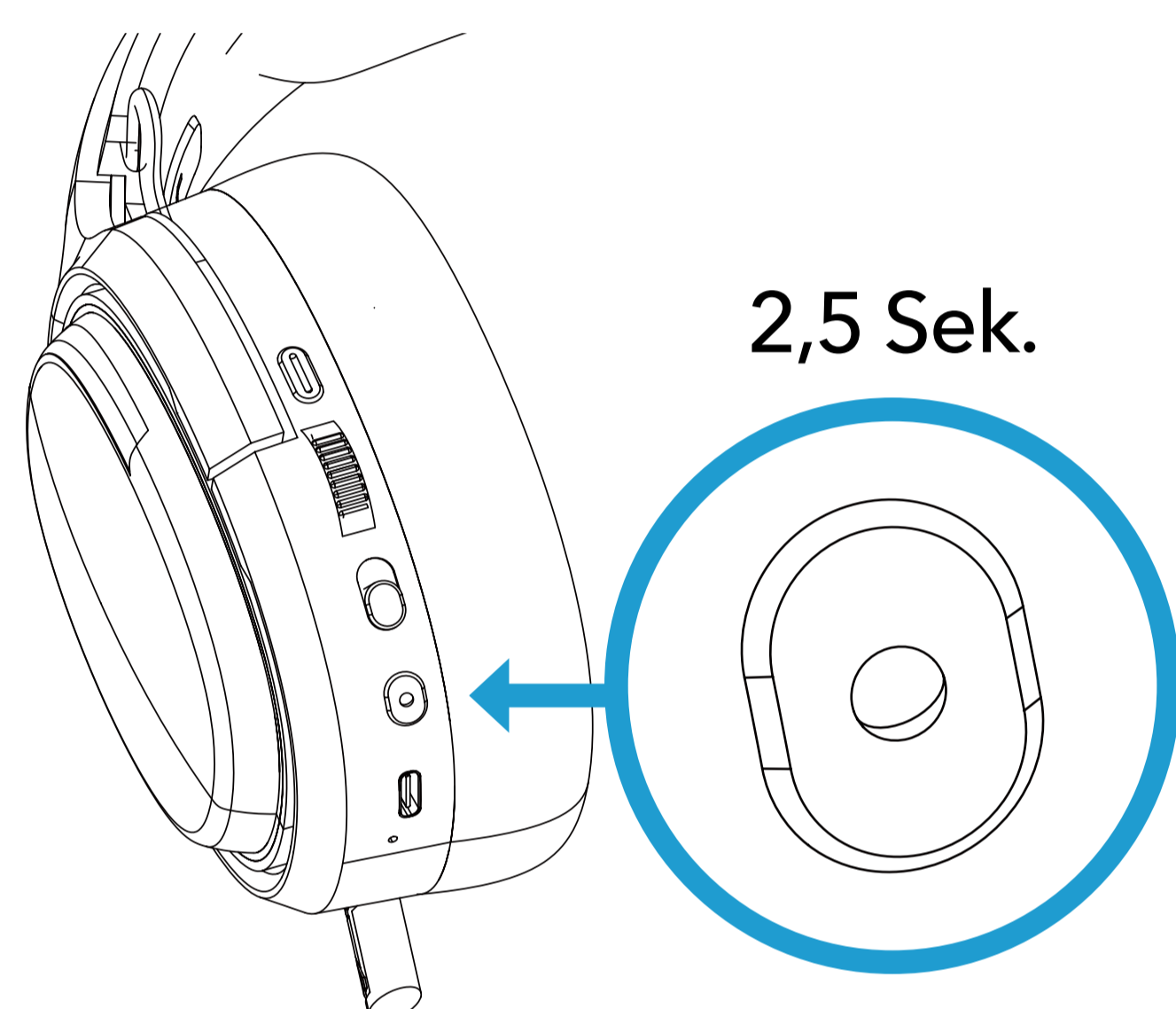
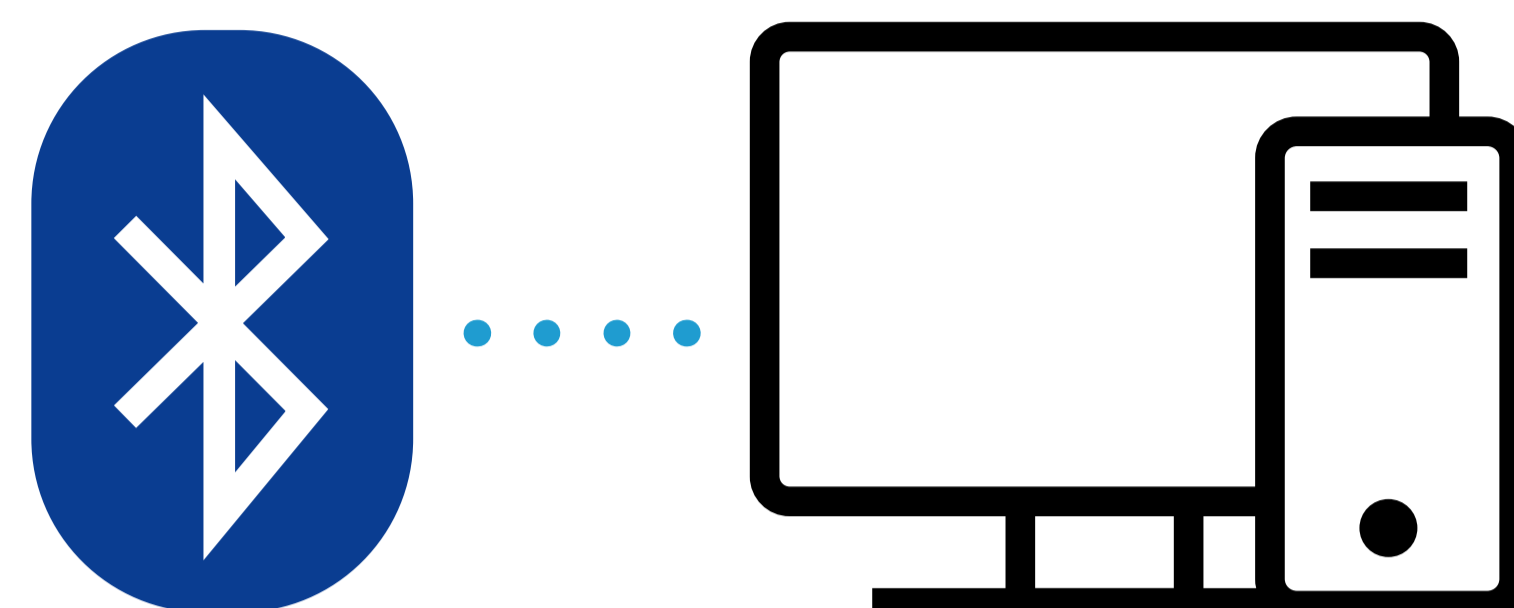

1

Drücken Sie die Einschalttaste mindestens 2,5 Sekunden lang.

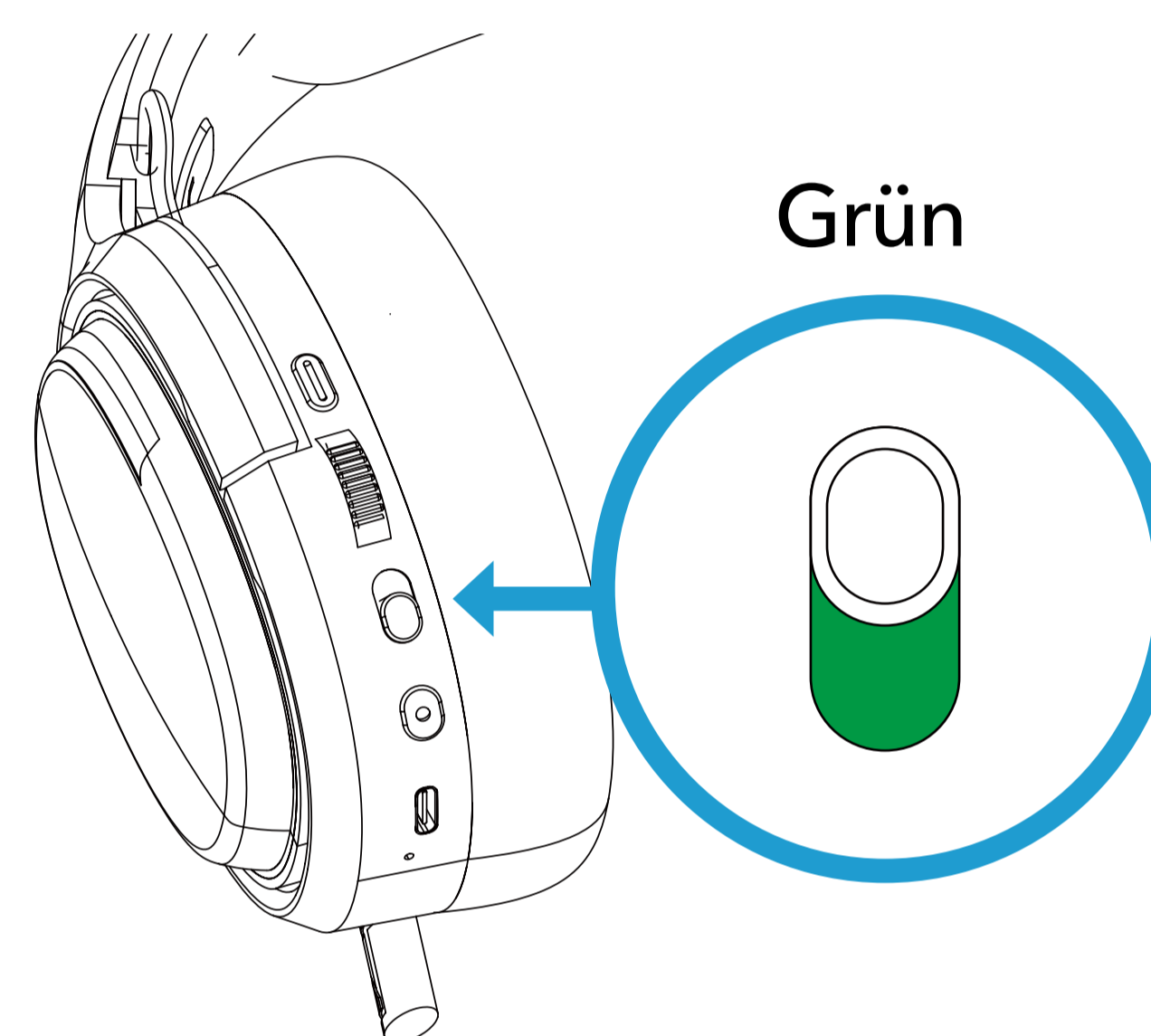

2

Vergewissern Sie sich, dass der Verbindungswahlschalter auf GRÜN steht.

3

Wählen Sie auf Ihrem bevorzugten Gerät den Namen "ATON" und koppeln Sie es mit dem Gerät
HINWEIS: ATON kann sich immer nur mit einem Bluetooth-Gerät verbinden.

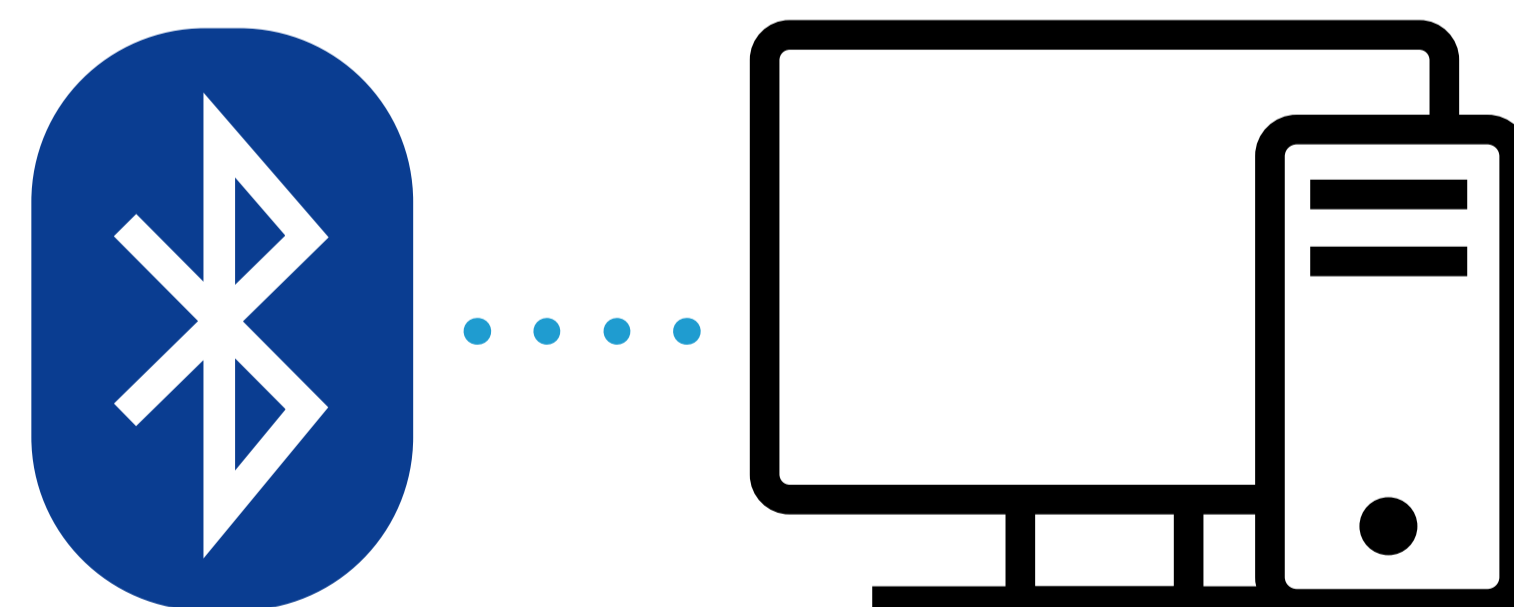

WIE MAN ATON VERBINDET

3,5 mm Klinkenkabelanschluss

Aton wird über ein 3,5-mm-Audiokabel angeschlossen.

Im Lieferumfang enthalten ist auch ein dualer 3,5-mm-auf-1x-3,5-mm-Adapter, damit Sie ihn an jedes Audiogerät anschließen können.

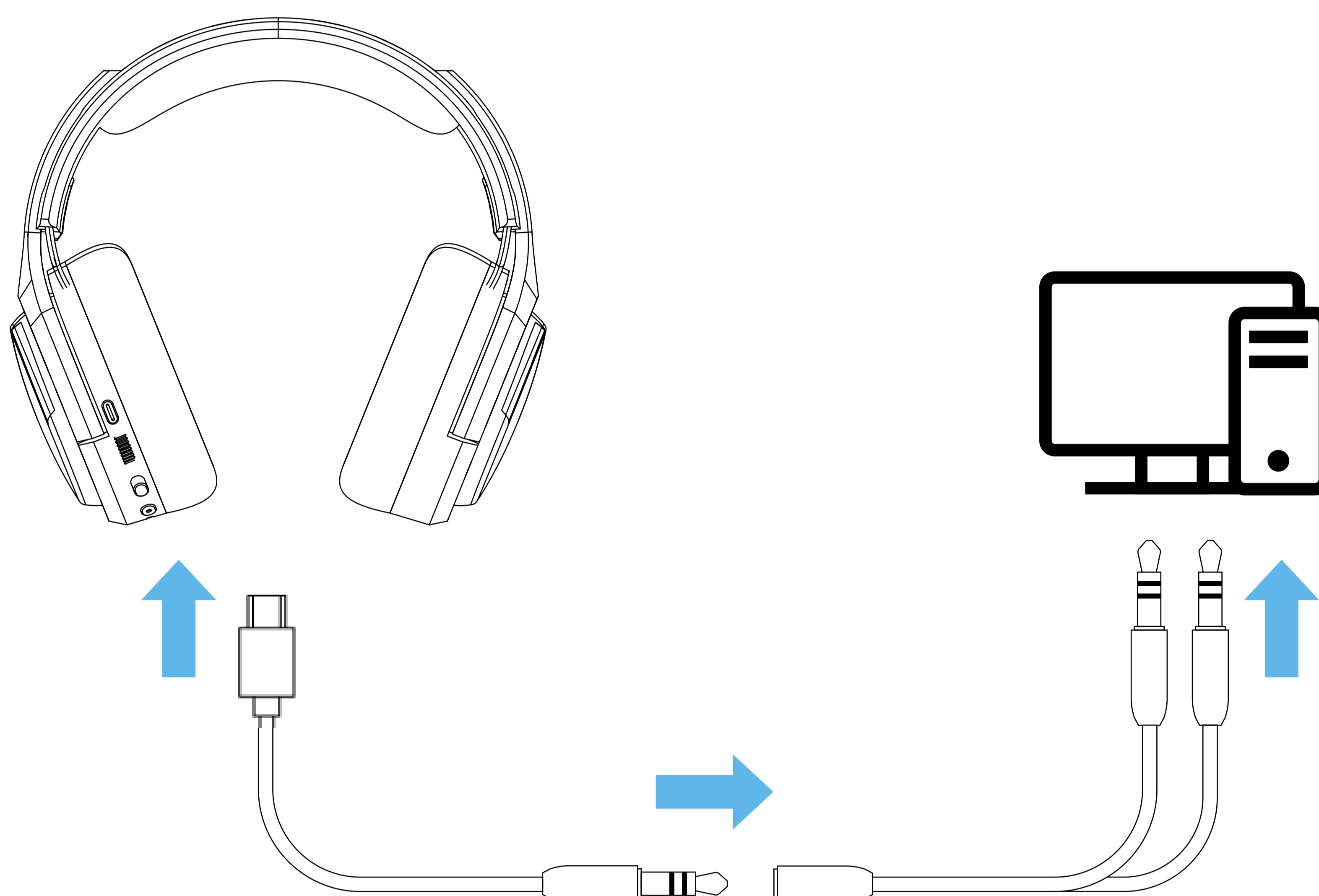

HINWEIS: ATON benötigt keine Stromversorgung für die Kabelverbindung und kann daher ohne Batterie betrieben werden.

HINWEIS 2: Der Audiokabelanschluss versorgt die RGB-Beleuchtung nicht mit Strom.

Wie kann man das Mikrofon von ATON stummschalten?

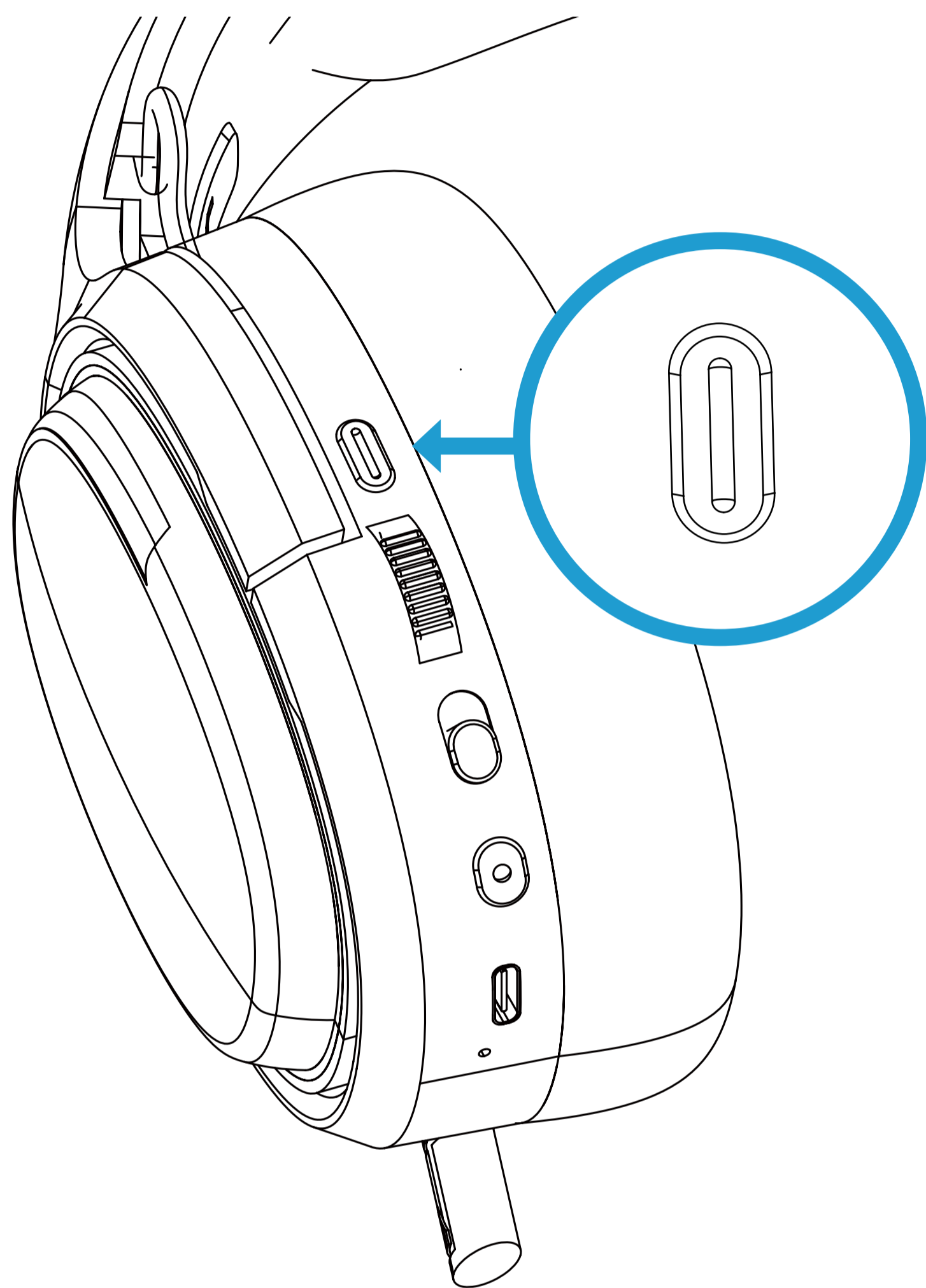

Aton hat ein versenkbares Mikrofon mit integrierter blauer LED.

Drücken Sie, um das Mikrofon auszuschalten, wird das blaue Licht auszuschalten.

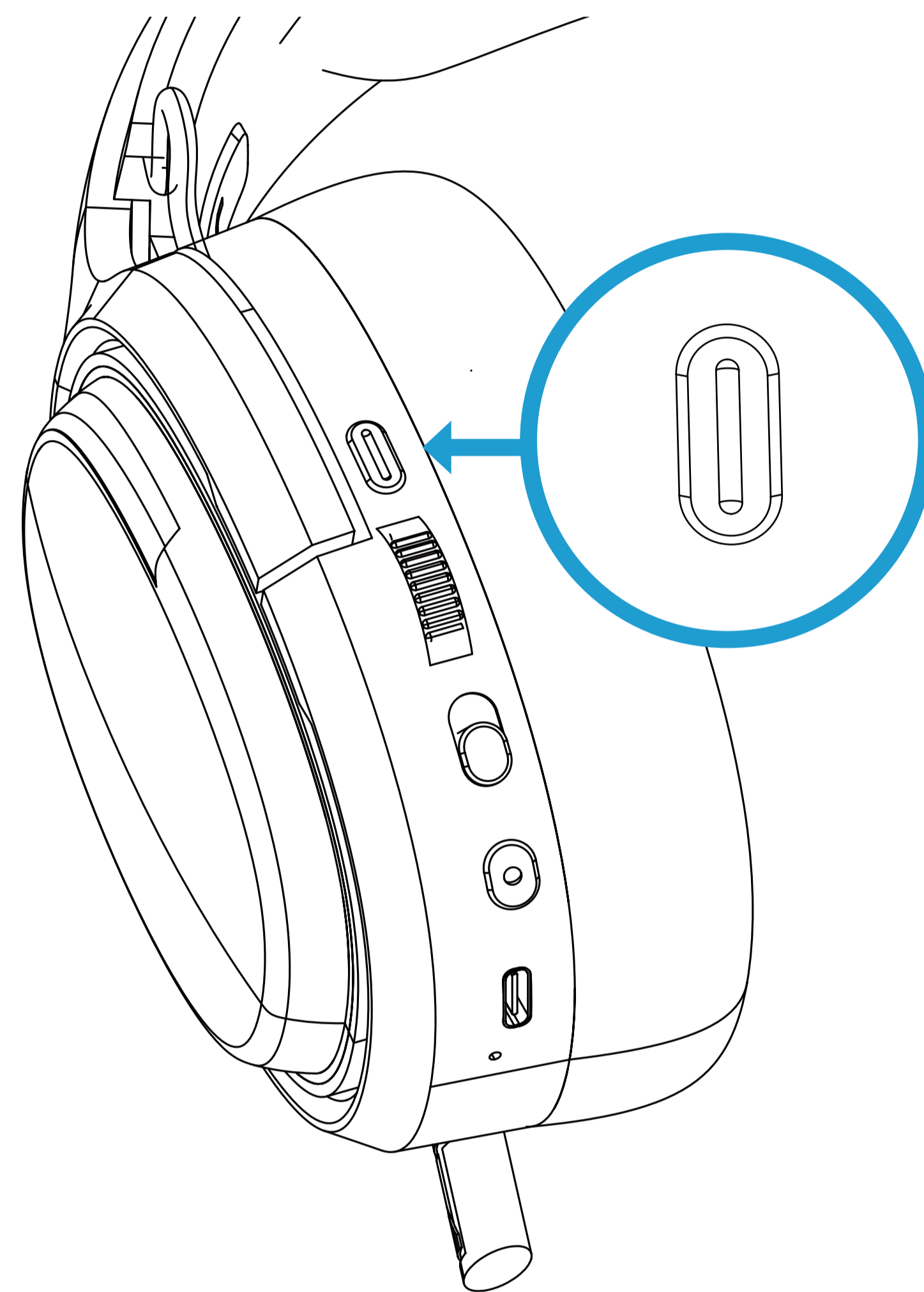

Drücken Sie erneut, um das Mikrofon wieder zu aktivieren, die Leuchte leuchtet wieder.

Wie kann man die Hintergrundbeleuchtung von ATON ändern?

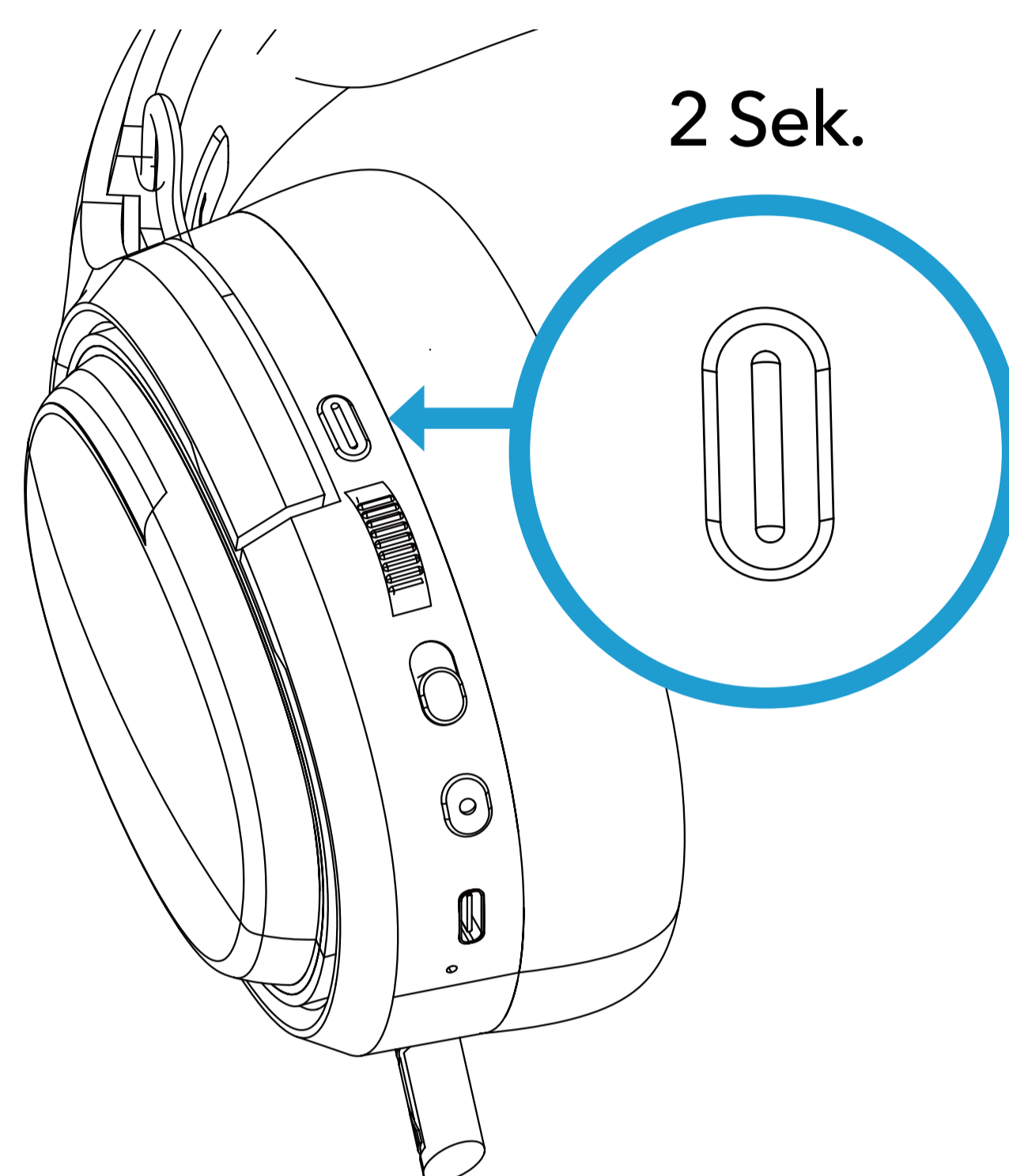

Drücken Sie länger als 2 Sekunden, um zwischen den verschiedenen Lichtzyklen zu wechseln.

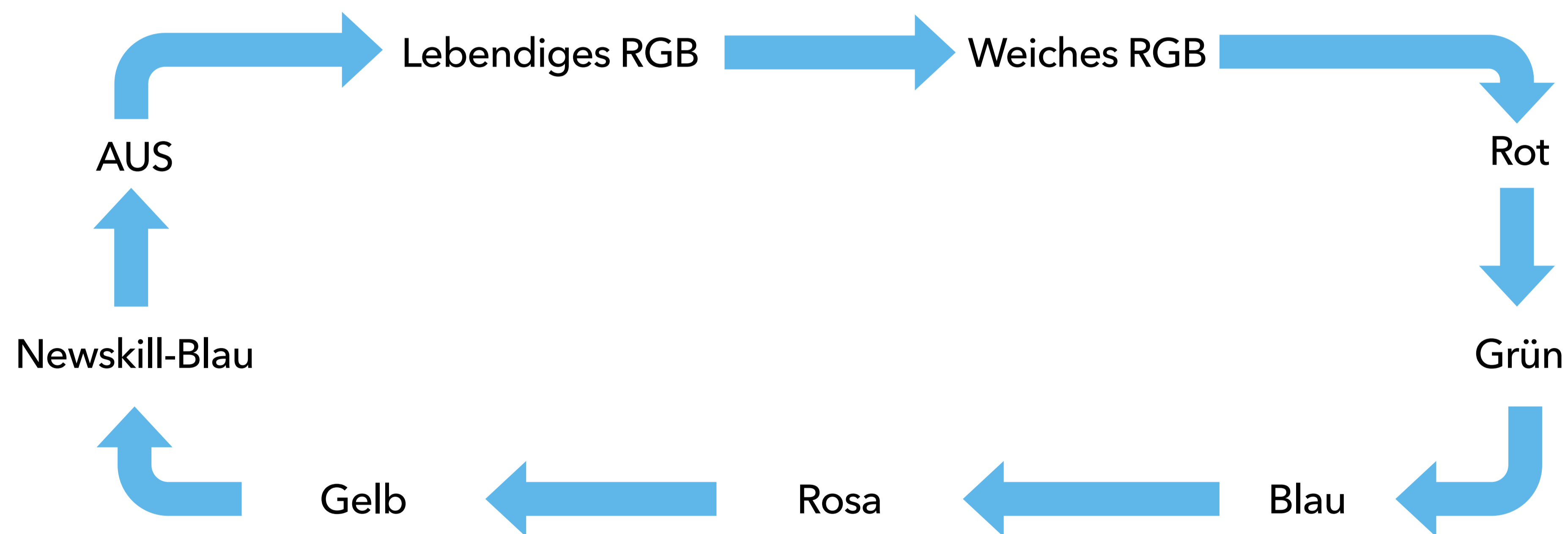

HINWEIS: ATON verfügt über einen internen Speicher, der die Konfiguration der Hintergrundbeleuchtung speichert. Daher bleibt die beim letzten Mal gewählte Beleuchtung erhalten, egal ob Sie das Gerät aus- oder einschalten.

INSTALLATIONSNACHWEIS

Um sicherzustellen, dass ATON korrekt konfiguriert ist, gehen Sie wie folgt vor

1

DRAHTLOS 2.4GHZ

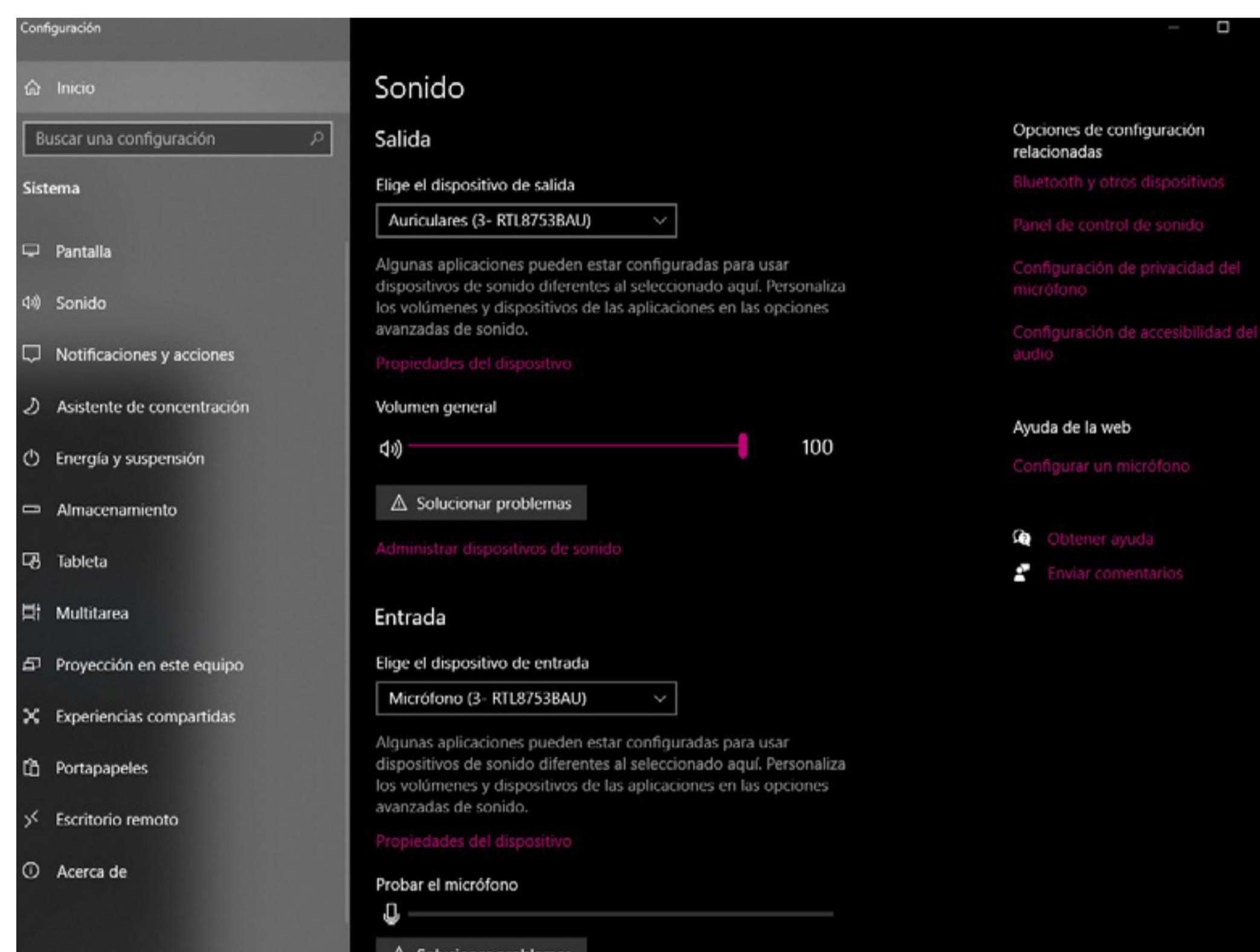

In Windows 10/11 gehen wir zu System > Sound und wählen im Bereich Output "R TL8753BAU".

2

ANSCHLUSS ÜBER 3,5-mm-KLACK

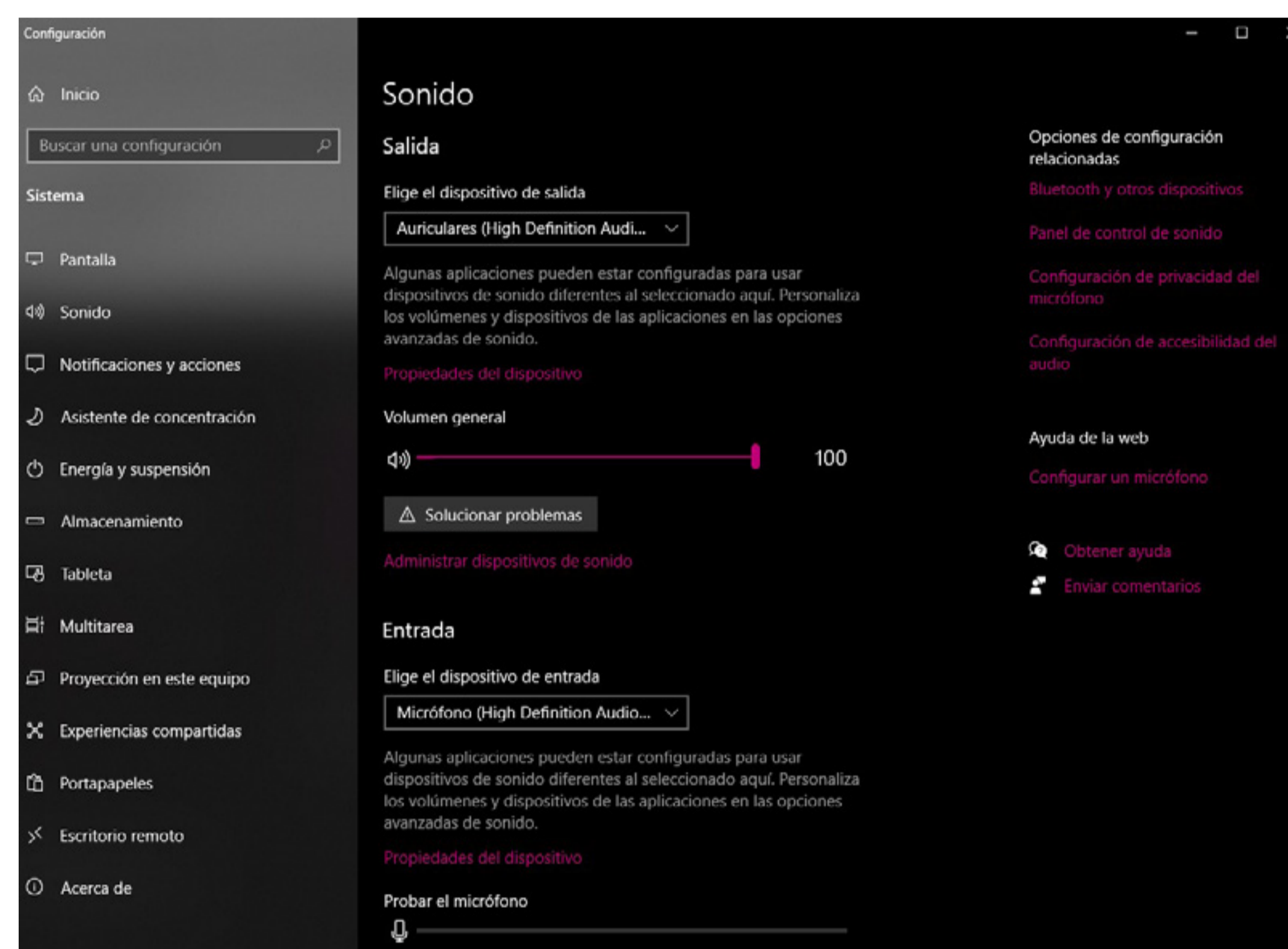

In Windows 10/11 gehen wir zu System > Sound und wählen im Bereich Output "R TL8753BAU".

BATTERIELADUNG UND OPTIMIERUNG

ATON verfügt über einen sehr langlebigen 3,7V/1500 mAh Lithium-Akku.

Die Laufzeit ist wie folgt:

38h (mit Beleuchtung bei maximal 60% Lautstärke)

60h Stunden (mit Beleuchtung bei maximal 60 % Lautstärke)

Wenn der Ladezustand des Akkus 5% erreicht, gibt ATON ein akustisches Signal ab, um die Verbindung herzustellen.

Im Lieferumfang ist ein USB-A-auf-USB-Typ-C-Kabel enthalten, um das Gerät anzuschließen und aufzuladen. Wir empfehlen die Verwendung einer USB-3.0-PC-Buchse für eine effizientere Aufladung.

Wenn dies nicht möglich ist, empfehlen wir das Aufladen mit einem USB-Ladegerät mit niedriger Spannung (10-20 W) Max.

Die Ladezeit beträgt etwa 2,5 Stunden.

HINWEIS: ATON kann NICHT gleichzeitig mit einer Ihrer kabelgebundenen oder kabellosen Verbindungen aufgeladen werden.

Istruzioni di sicurezza

- L'ascolto ad alto volume per periodi prolungati può danneggiare l'udito. Prima di utilizzare le cuffie, impostare il volume al livello più basso.
- Non lasciare mai i bambini senza sorveglianza con il materiale di imballaggio. Il materiale di imballaggio rappresenta un rischio di soffocamento. I bambini spesso sottovalutano i pericoli.
- Il materiale di imballaggio non è un giocattolo.
- Questo prodotto non contiene parti che possono essere riparate dall'utente.

Pulizia

- Prima di procedere alla pulizia, scollegare la connessione USB.
- Pulire l'esterno del prodotto solo con un panno morbido e asciutto.
- Per la pulizia del prodotto utilizzare solo un panno pulito e asciutto e non utilizzare mai liquidi corrosivi.

Smaltimento

- Il vostro prodotto è stato progettato e realizzato con materiali e componenti di alta qualità, che possono essere riciclati e riutilizzati.
- Informatevi sul sistema locale di raccolta differenziata dei prodotti elettrici ed elettronici.
- Si prega di agire secondo le norme locali e di non smaltire i vecchi prodotti con i normali rifiuti domestici. Il corretto smaltimento del vecchio prodotto aiuterà a prevenire potenziali conseguenze negative per l'ambiente e la salute umana.

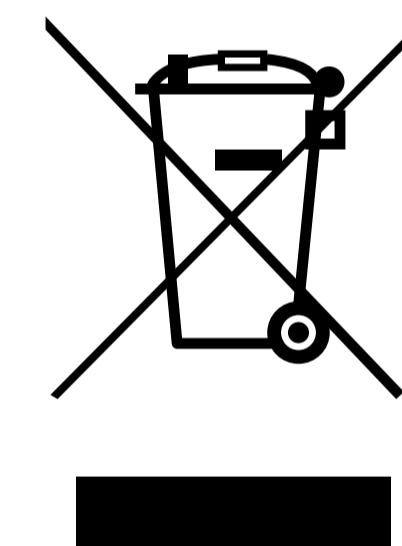

Modello	Newskill ATON v2
Dimensioni della cuffia	203*85*195 MM (lunghezza*larghezza*altezza)
Peso della cuffia	310gr
Tipo di connessione	Da USB Tipo C a USB, connessione wireless a 2,4 GHz, Bluetooth 5.0 a bassa latenza, Jack da 3,5 mm a Jack da 3,5 mm (connessione audio)
Distanza di connessione	10 metri circa
Batteria	1500 mAh
Durata della batteria	38h (con illuminazione al massimo del 60% del volume) 60h (con illuminazione al massimo del 60% del volume)
RGB	Ciclo RGB veloce / Ciclo RGB lento / Colori fissi / Spento
Lunghezza del cablaggio	1.8m
Materiale dei paraorecchie	Morbido tessuto traspirante e resistente al sudore
Diadema	Metallico, regolabile in modo duale con escursione di 25 mm

Microfono

Tipo	Microfono flessibile retrattile
Polarità	Omnidirezionale
pop	Sì, rimovibile
Sensibilità	-38±3dB
frequenza di risposta	100-10kHz
SPL Max.	-42±3dB
Retroilluminazione	Sì, blu/spento

Cuffie

Tipo	Stereo
Dimensioni	Ø50mm
Sensibilità	118±3dB
Impedenza	32Ω±15%
Gamma di frequenza	20-20,000Hz
Compatibilità	PS4, PS5, Xbox Series X/S, Switch, PC, Smartphone
PS4/PS5	Senza fili 2,4 Ghz / Jack 3,5 mm
serie xbox	Jack da 3,5 mm
Serie Switch	Jack da 3,5 mm / Bluetooth 5.0
smartphones	Bluetooth 5.0 e Jack 3,5 mm (a seconda del terminale)
PC/Mac	Wireless 2.4Ghz / Bluetooth 5.0 / USB a USB Tipo C
Dimensioni della confezione	208*95*220mm (lunghezza*larghezza*altezza)
Peso dell'imballo	330gr

DIMENSIONE



COSA CONTIENE LA SCATOLA

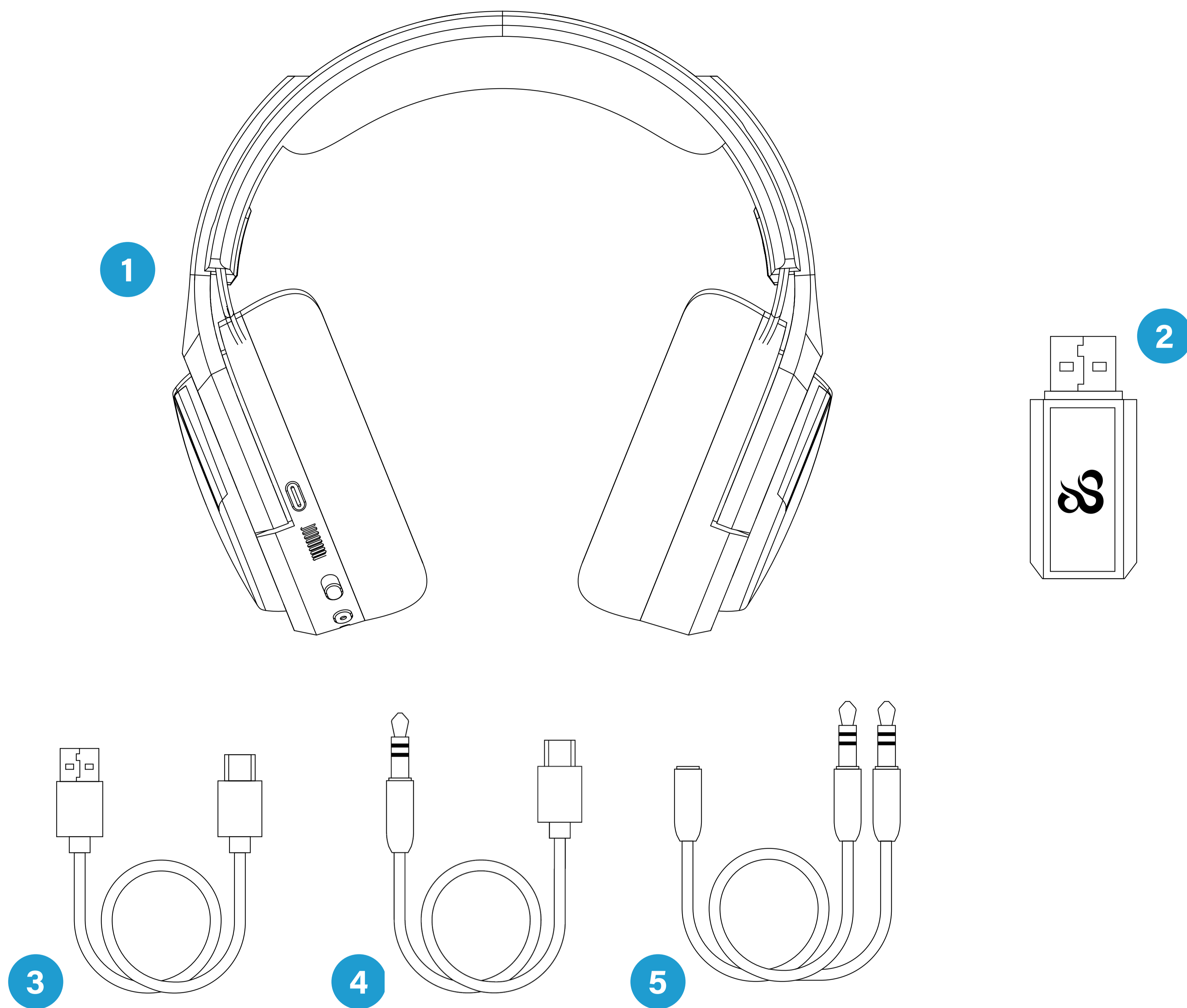

1 Cuffie ATON

2 Dongle USB senza fili

3 Cavo da USB a Tipo C

4 Cavo jack maschio a Tipo C

5 Adattatore Jack 3,5 mm x 2 a 1 Jack 3,5 mm

6 Accessori Newskill

1 Ingresso USB TYPE C

2 Indicatore di stato a LED

Led rosso sempre acceso: Carica
Led blu lampeggiante: Cuffie non accoppiate
Led blu fisso: Cuffie accoppiate (Wireless)

3 POTENZA

Premere a lungo per accendere/spegnere

4 Scelta della connessione

Per passare da un tipo di connessione wireless all'altro, basta premere l'interruttore.
pes. Rosso: 2,4 Ghz. Verde: Bluetooth 5.0.

NOTA: per collegare le cuffie via cavo non è necessario accenderle, basta collegarle tramite USB di tipo C o Jack da 3,5 mm (non è necessario disporre di una batteria).

5 Volume roulette

Volume + / Volume -

6 Silenziamento / Illuminazione

Premere una volta per accendere o spegnere il microfono

Premere a lungo per cambiare la modalità di illuminazione.

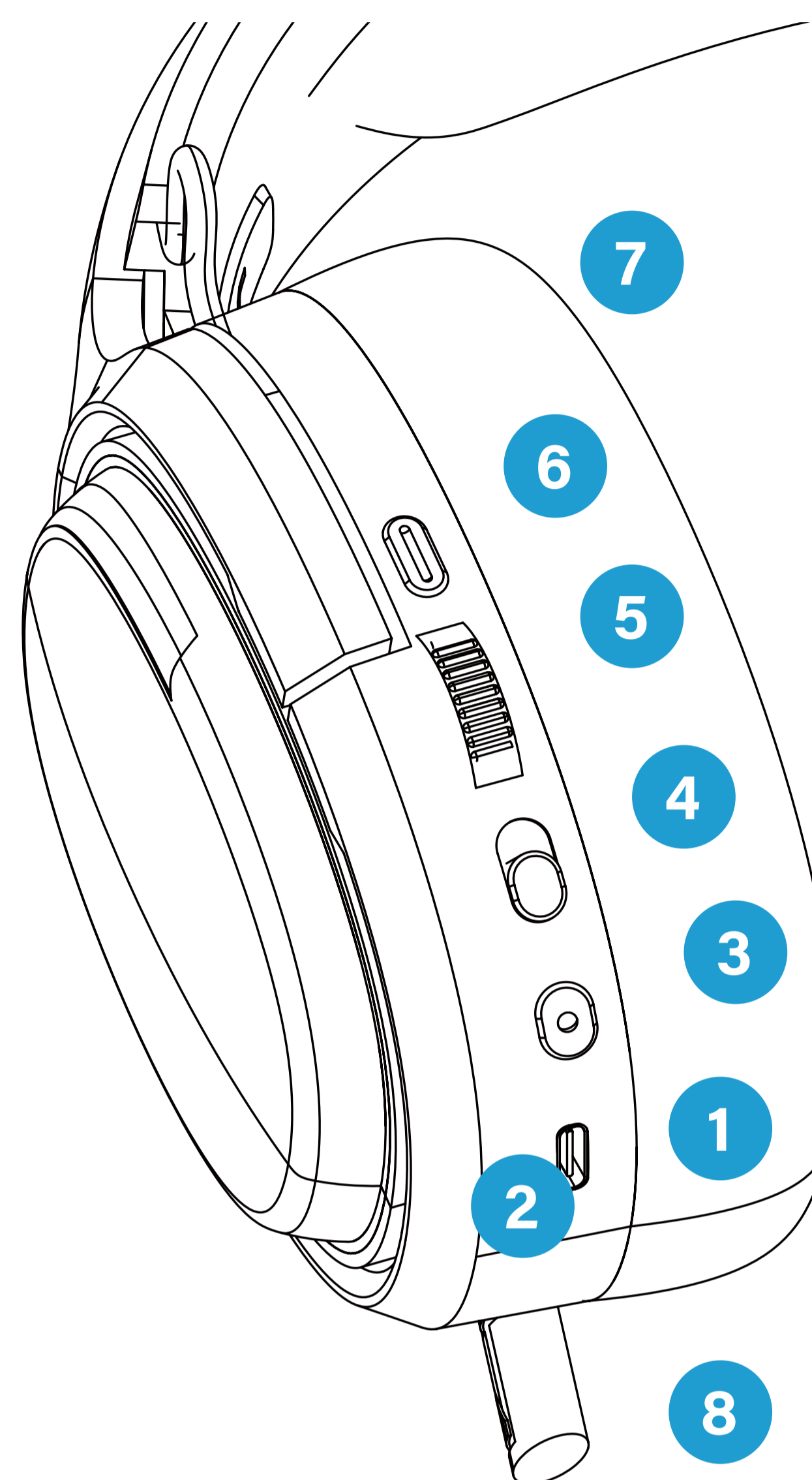

7 Paraorecchie traspiranti rimovibili

8 Microfono retrattile con filtro anti-pop

PULSANTE DI ALIMENTAZIONE

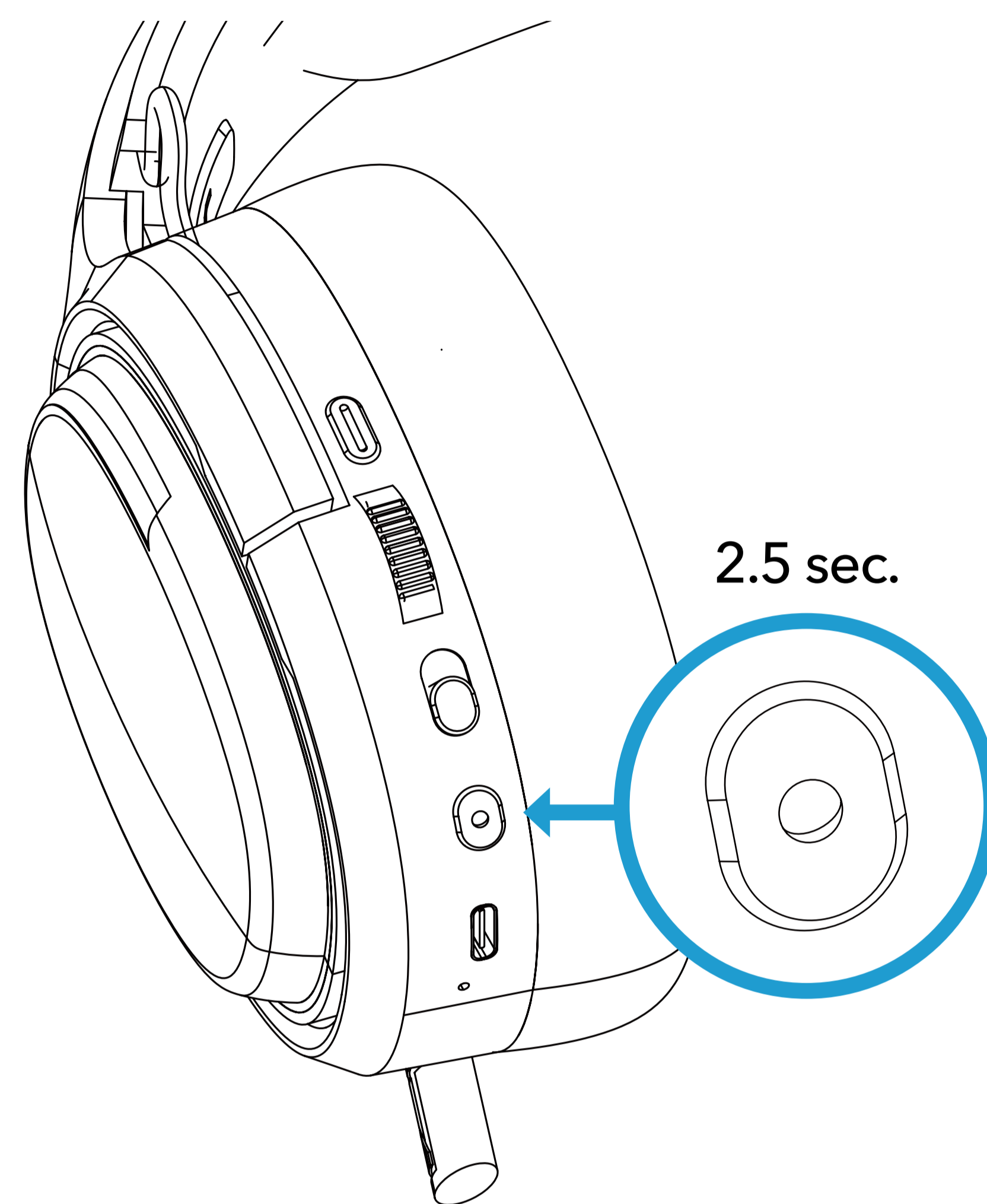
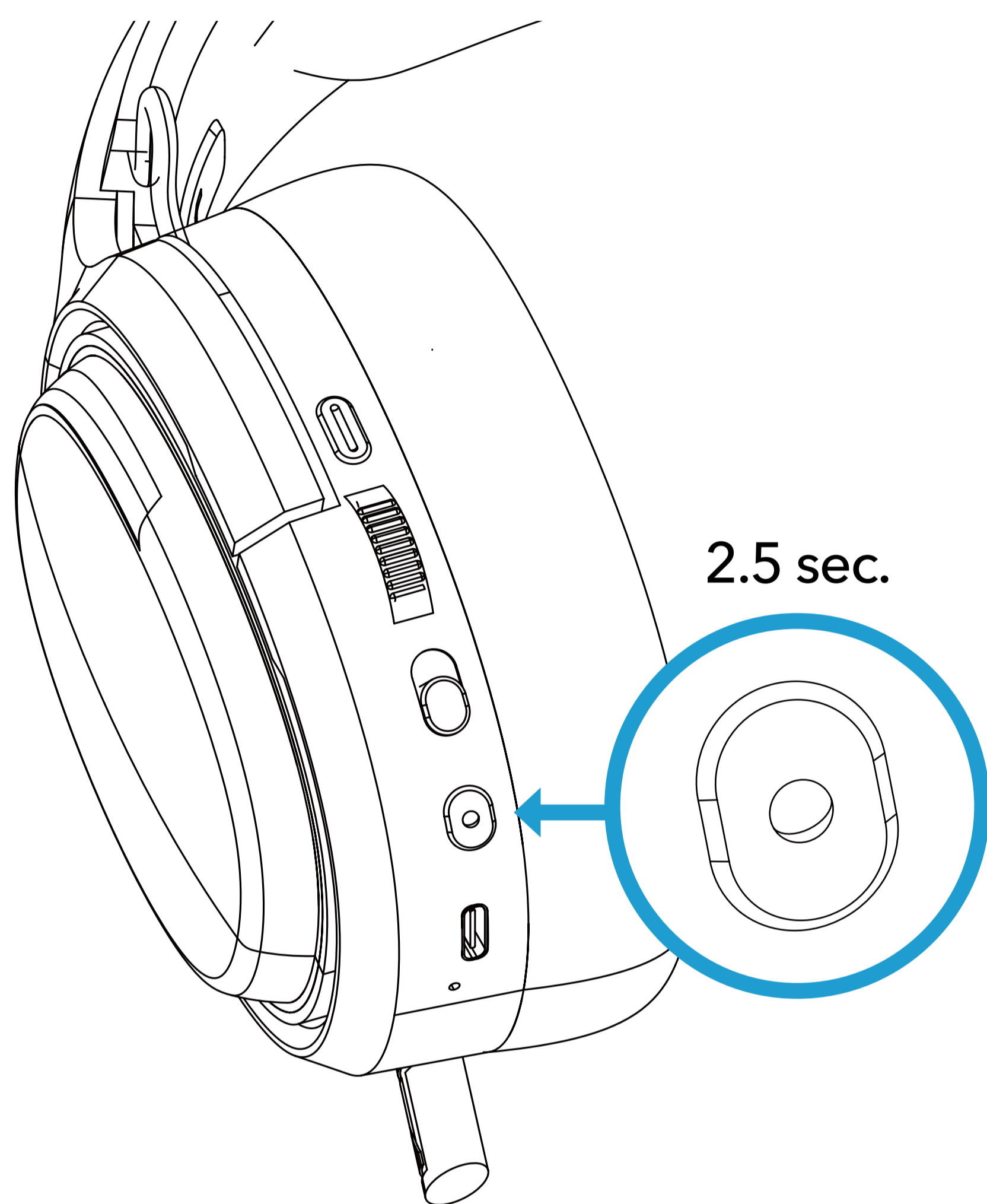

Accensione

Premere il pulsante di accensione per 2,5 secondi quando le cuffie sono spente.

Spegnimento

- Premere il pulsante di accensione per 2,5 secondi quando le cuffie sono accese per spegnere il dispositivo.
- Premere una volta per mettere in pausa/agganciare le chiamate/rispondere alle chiamate

METODO DI CONNESSIONE

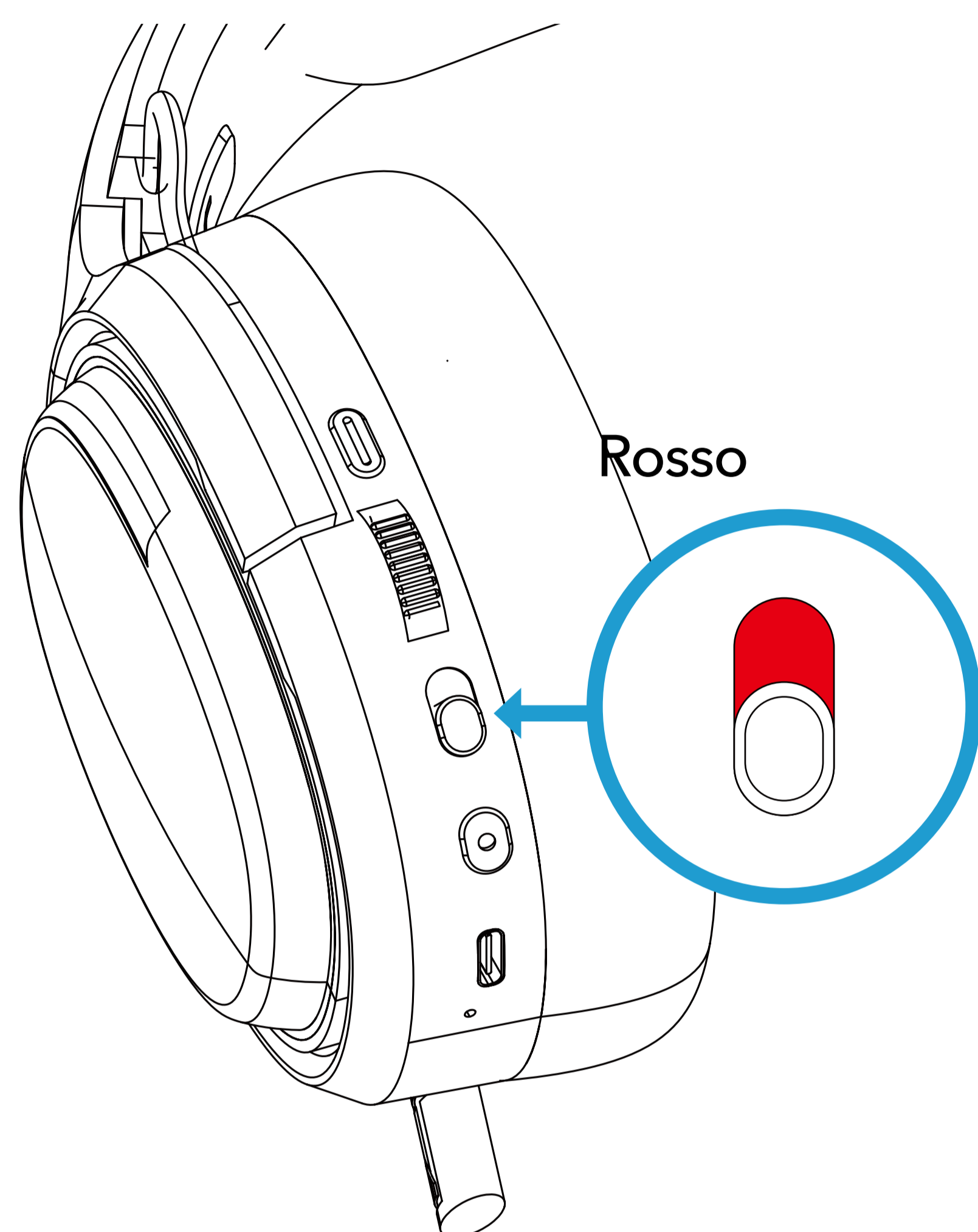

2.4Ghz SENZA FILI

Premere il pulsante di accensione per 2,5 secondi quando le cuffie sono spente.
Spostare l'interruttore per passare da un tipo di connessione wireless all'altro.
COLORE ROSSO, SENZA FILI 2,4Ghz

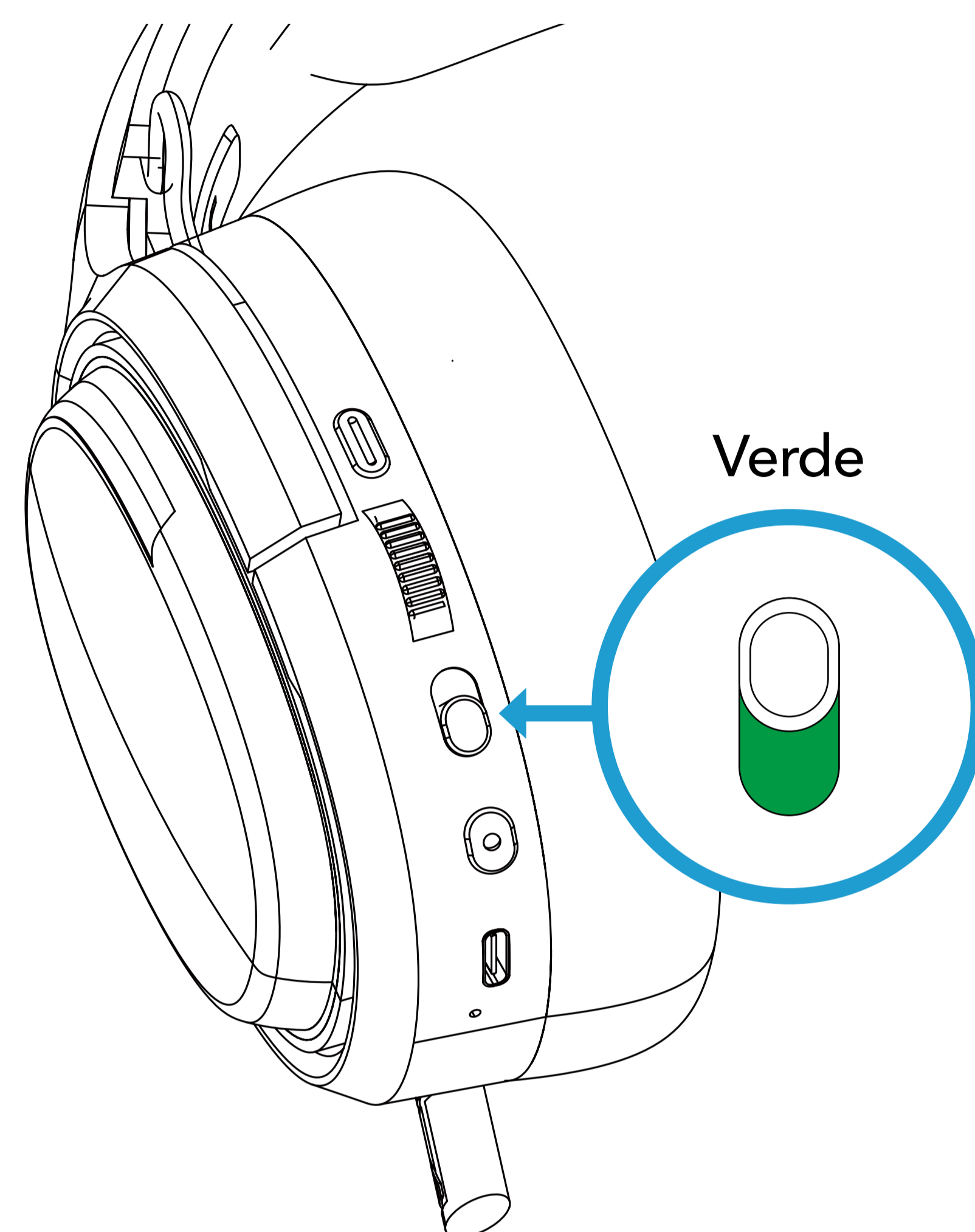

BLUETOOTH CONNESSIONE

Premere il pulsante di accensione per 2,5 secondi quando le cuffie sono accese per spegnere il dispositivo.
Spostare l'interruttore per passare da un tipo di connessione wireless all'altro.
COLORE VERDE, BLUETOOTH 5.0 SENZA FILI

COME COLLEGARE ATON

CONNESSIONE WIRELESS 2.4Ghz a bassa latenza

1

Si collega a PC, Mac, PlayStation 5 o 4 con la tecnologia wireless a 2,4 Ghz: Inserite il ricevitore nella porta USB del vostro dispositivo.

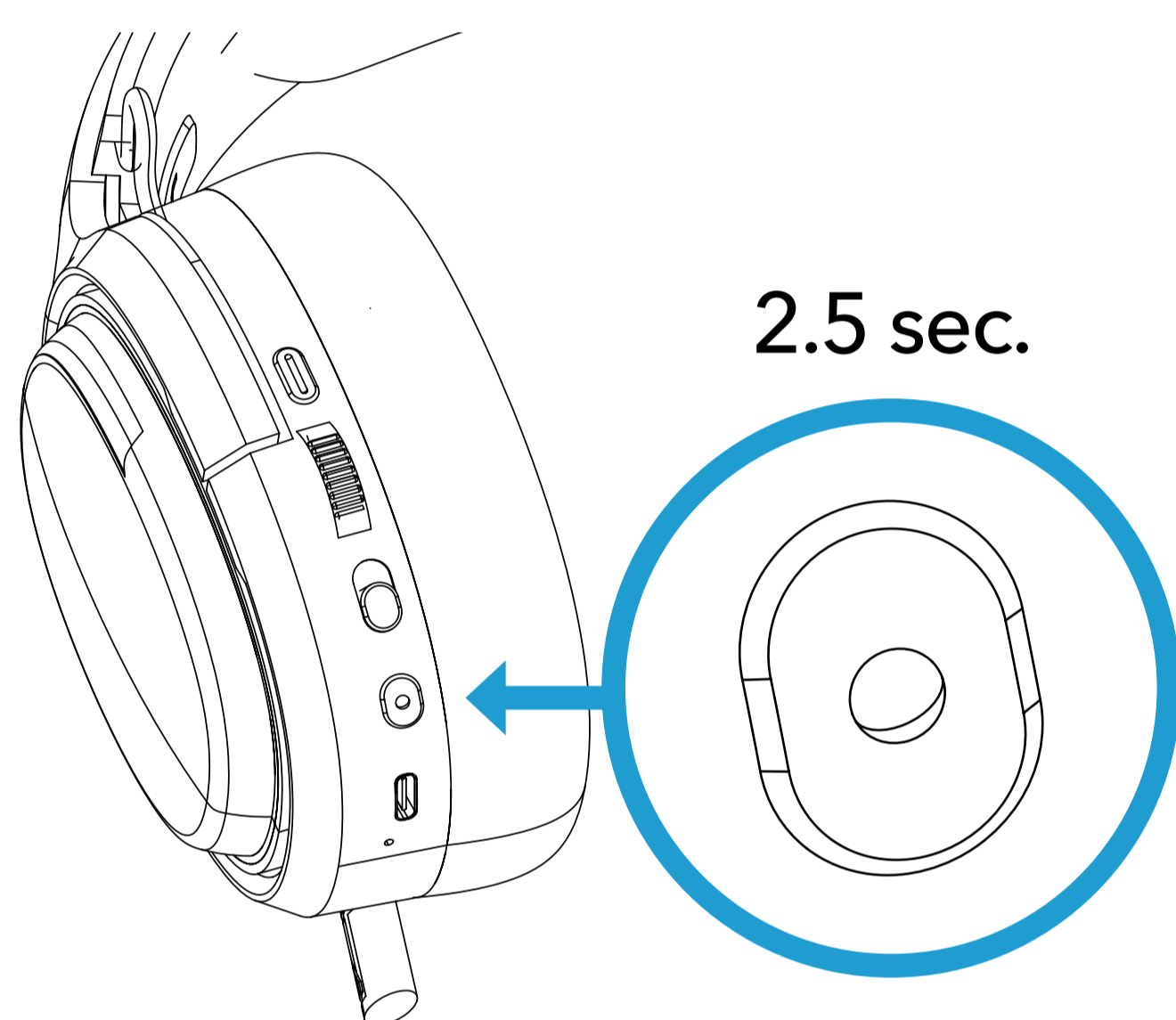
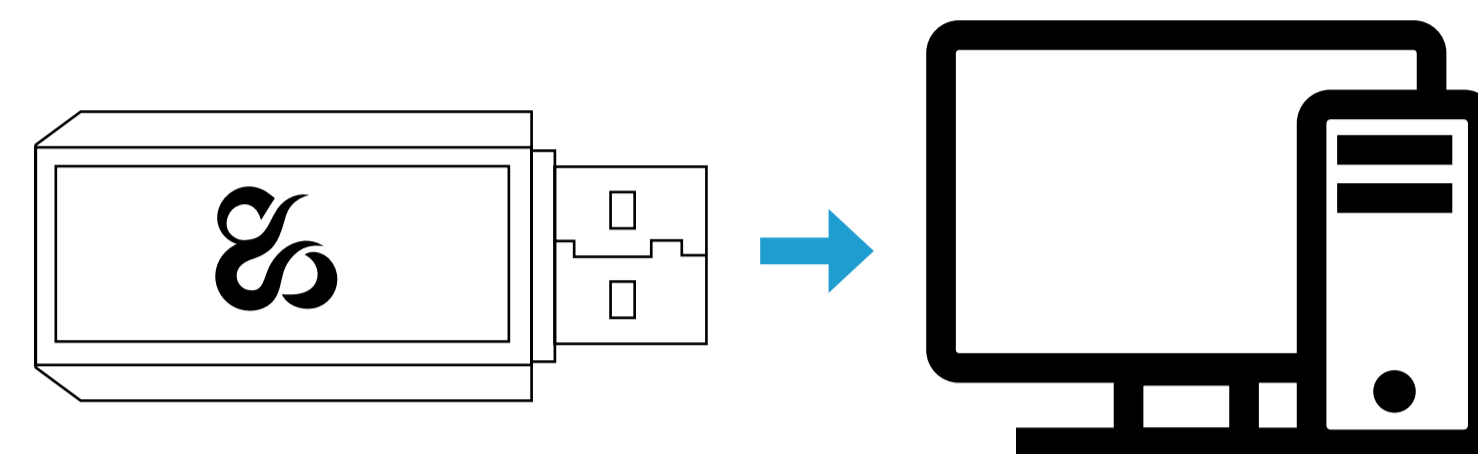

2

Premere il pulsante di accensione per almeno 2,5 secondi.

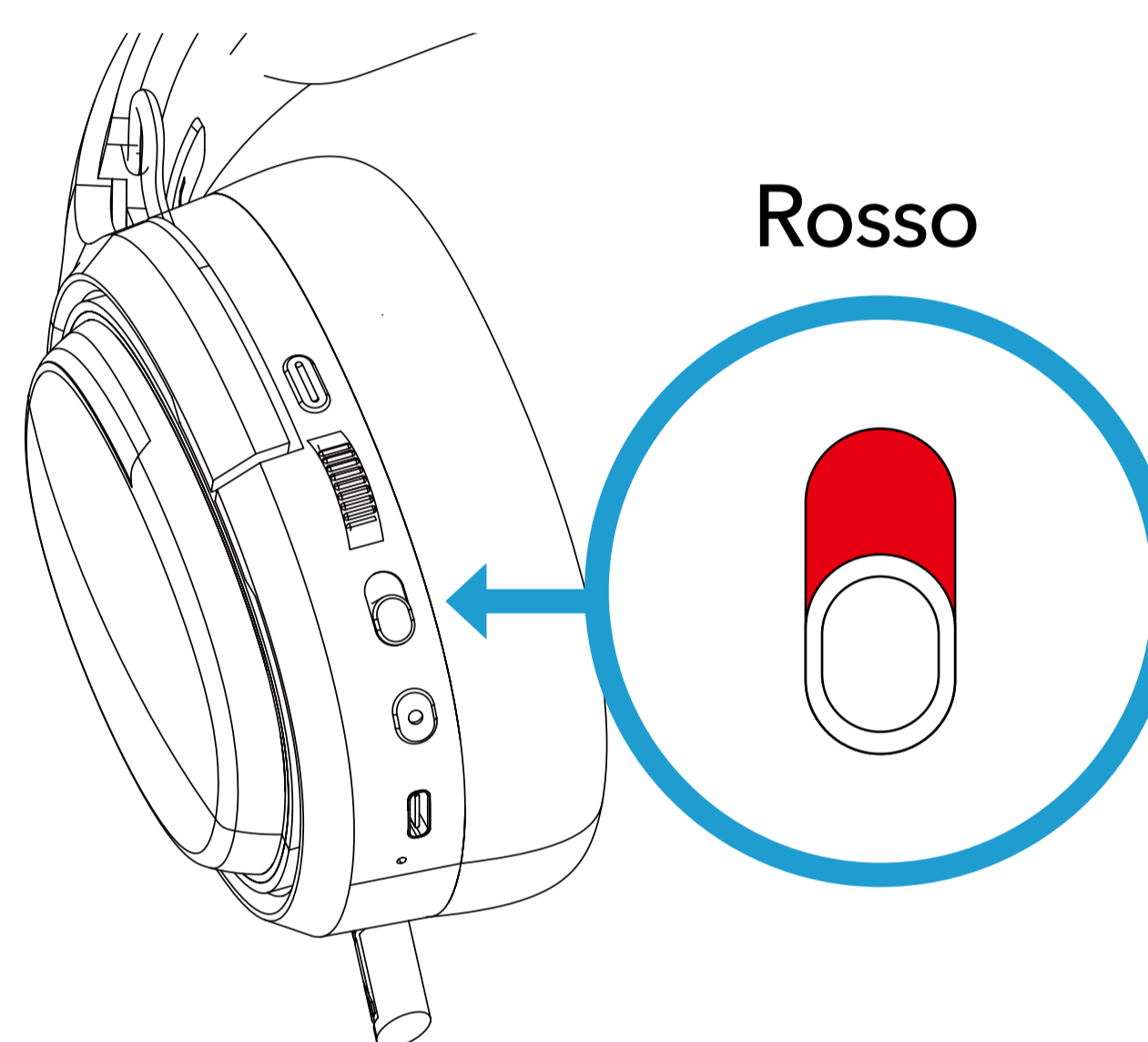

3

Assicurarsi che l'interruttore di selezione del collegamento sia impostato su Rosso

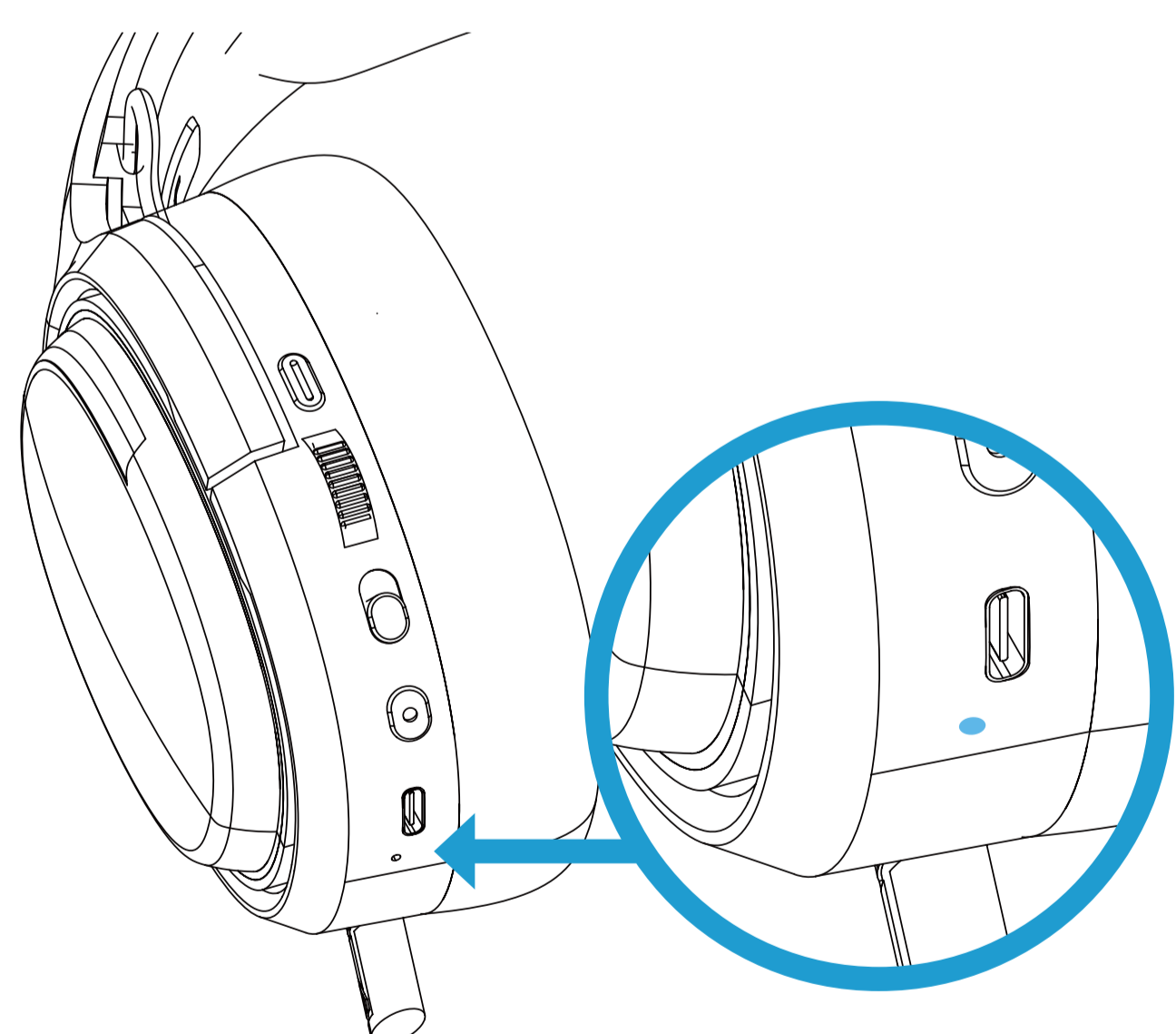

4

Il LED BLU inizierà a lampeggiare fino a quando non sarà accoppiato.

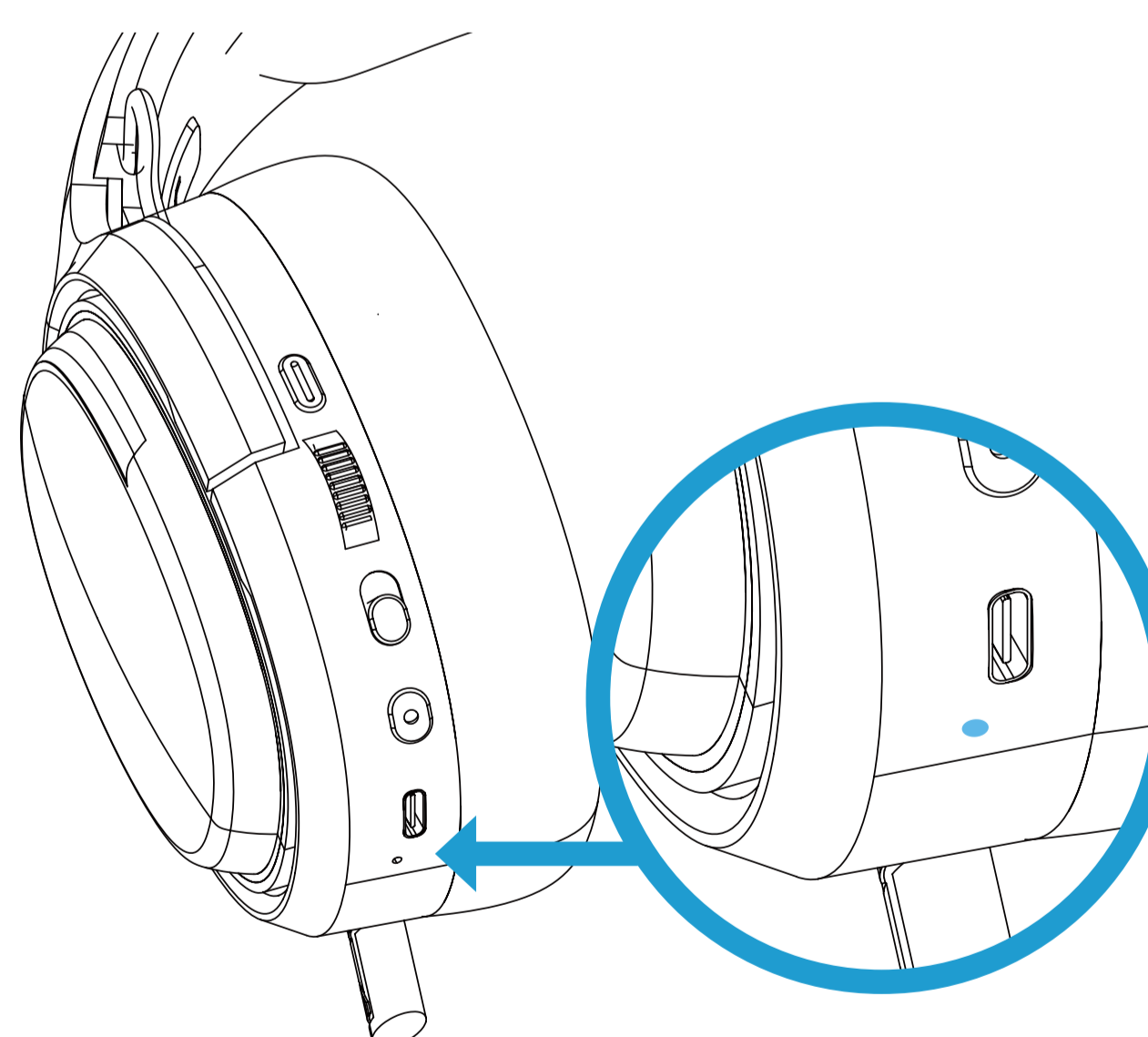

5

Una volta accoppiato con il ricevitore, il LED rimane fisso in tonalità blu.

COME COLLEGARE ATON

CONNESSIONE WIRELESS BLUETOOTH 5.0

Collegate le cuffie ATON a qualsiasi dispositivo con tecnologia BLUETOOTH

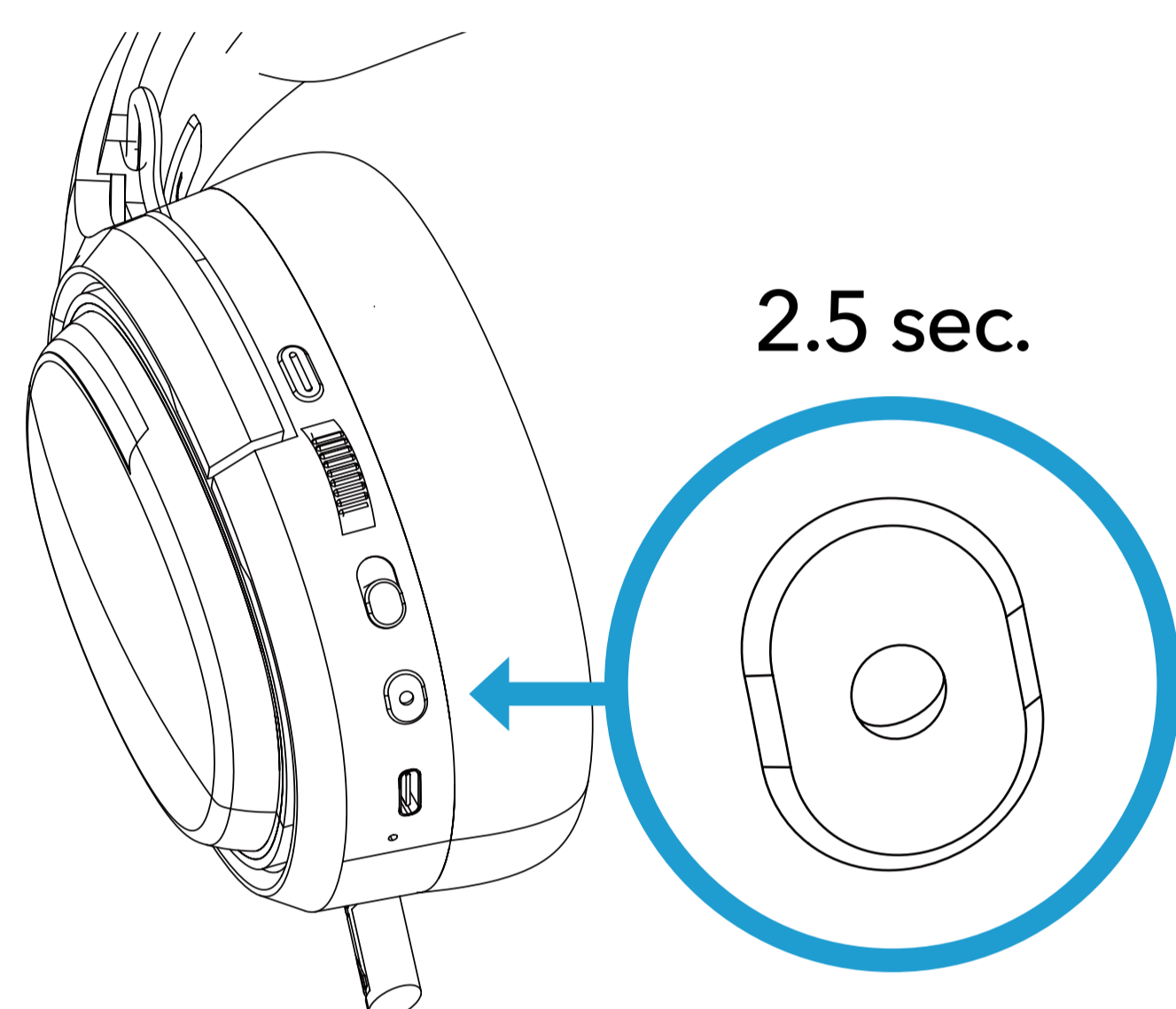
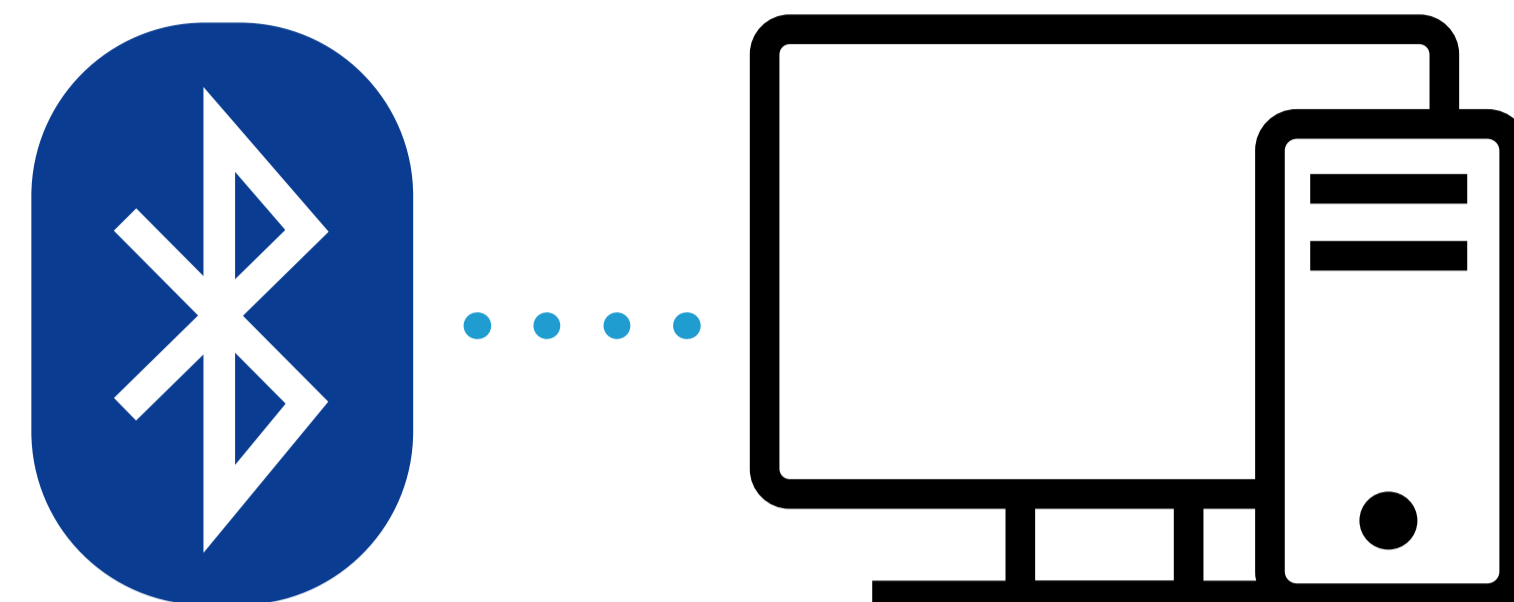

1

Premere il pulsante di accensione per almeno 2,5 secondi.

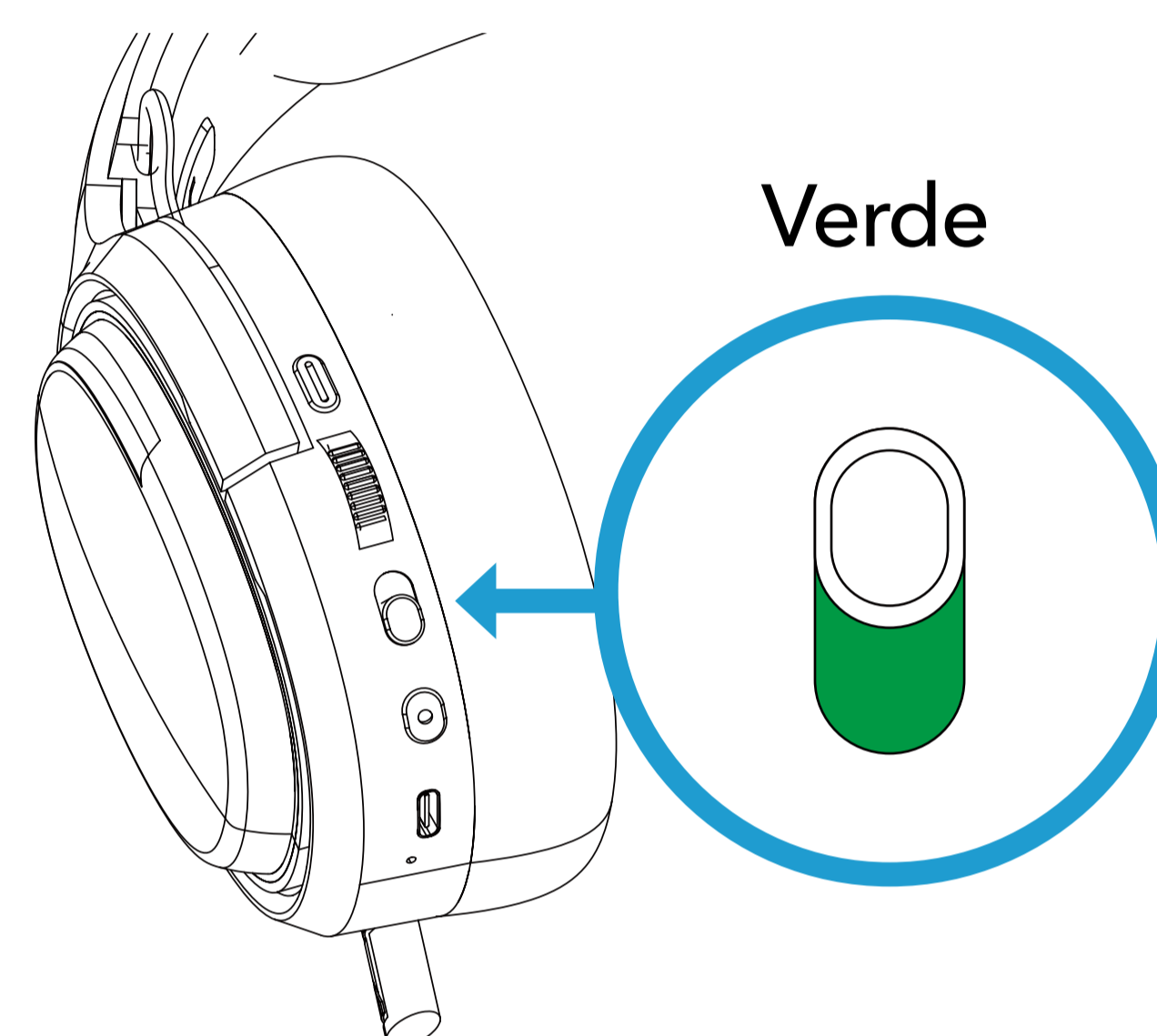

2

Assicurarsi che l'interruttore di selezione dei collegamenti sia VERDE.

3

Selezionare sul dispositivo preferito il nome "ATON" e accoppiarlo con il dispositivo.
NOTA: ATON può collegarsi a un solo dispositivo bluetooth alla volta.

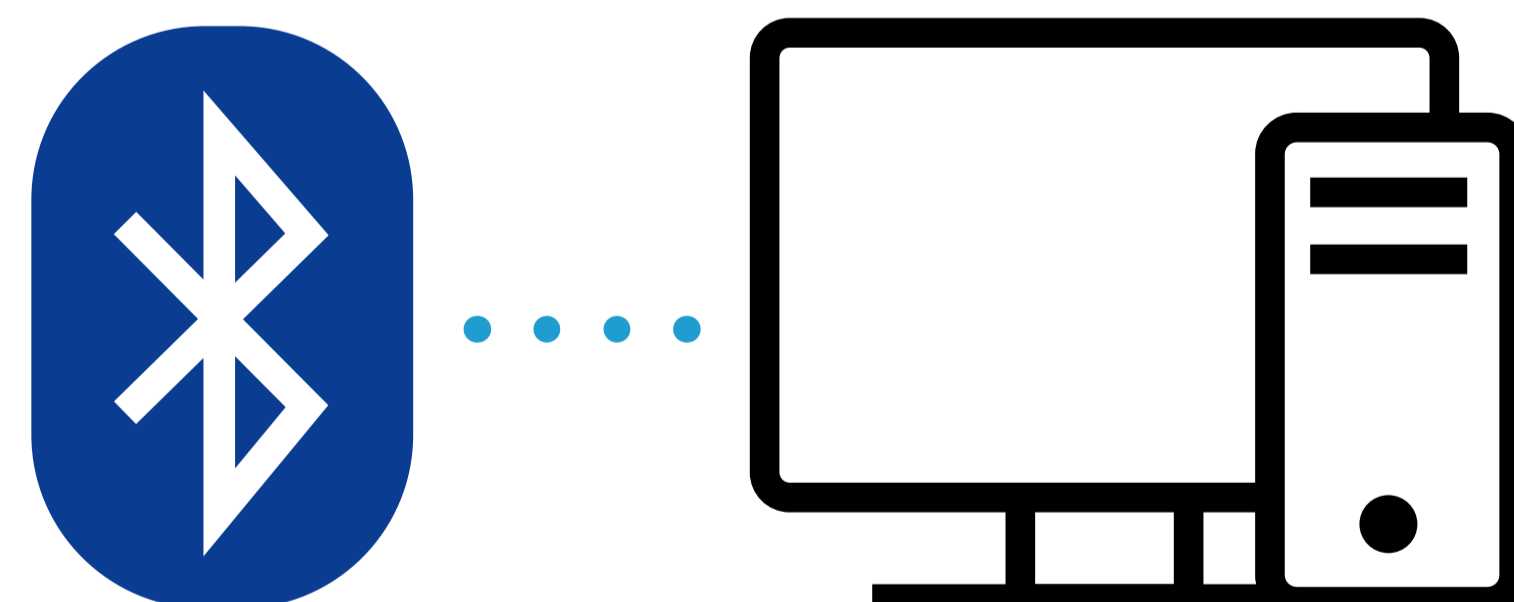

COME COLLEGARE ATON

CONNESSIONE CAVO JACK 3,5 mm

Aton funziona tramite un cavo audio da 3,5 mm.

Includiamo anche un adattatore doppio da 3,5 mm a 1 x 3,5 mm per poterlo collegare a qualsiasi dispositivo audio.

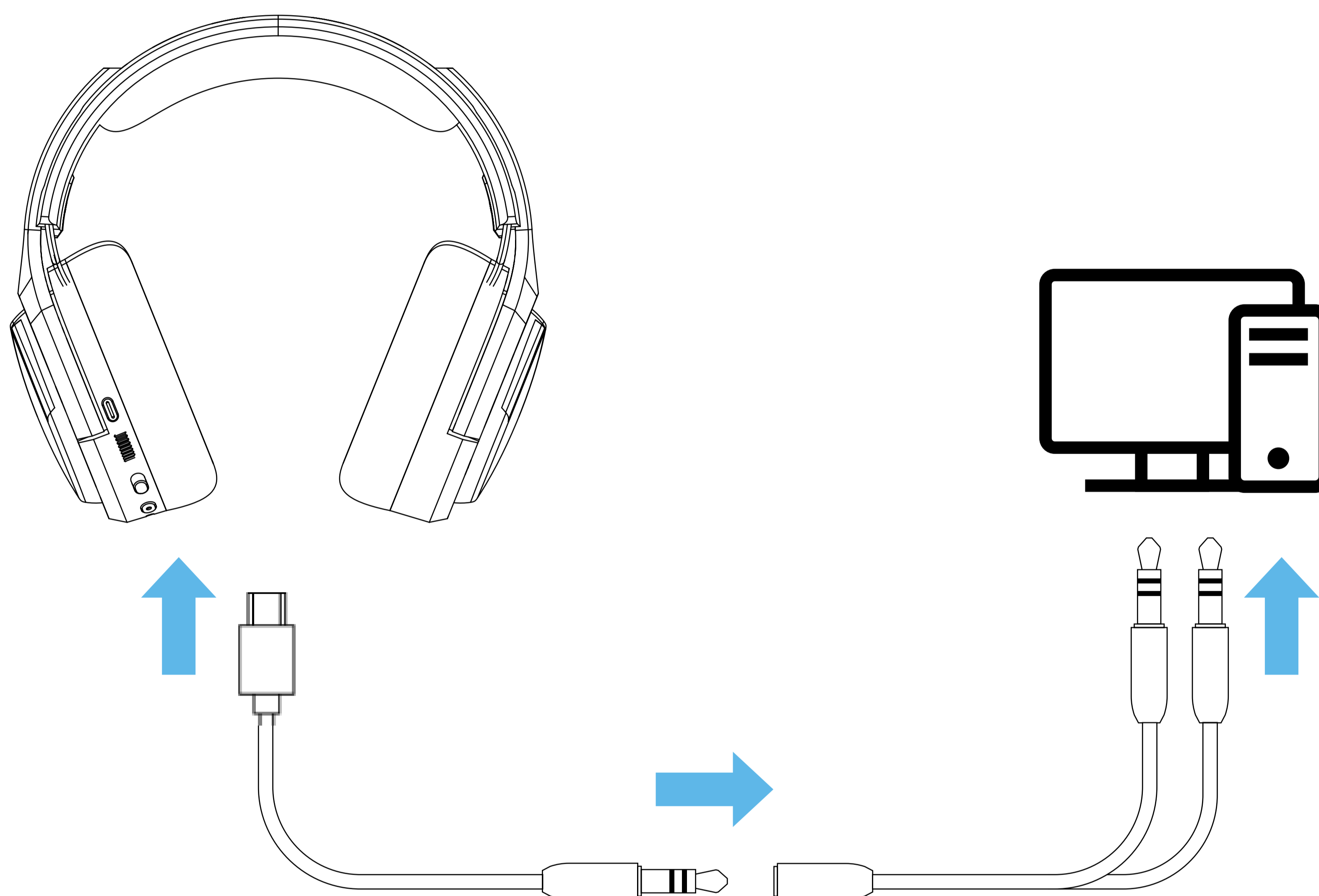

NOTA: ATON non richiede alimentazione per il collegamento via cavo, quindi può funzionare senza batteria.

NOTA 2: il collegamento del cavo audio non alimenta l'illuminazione RGB.

Come disattivare il microfono di ATON?

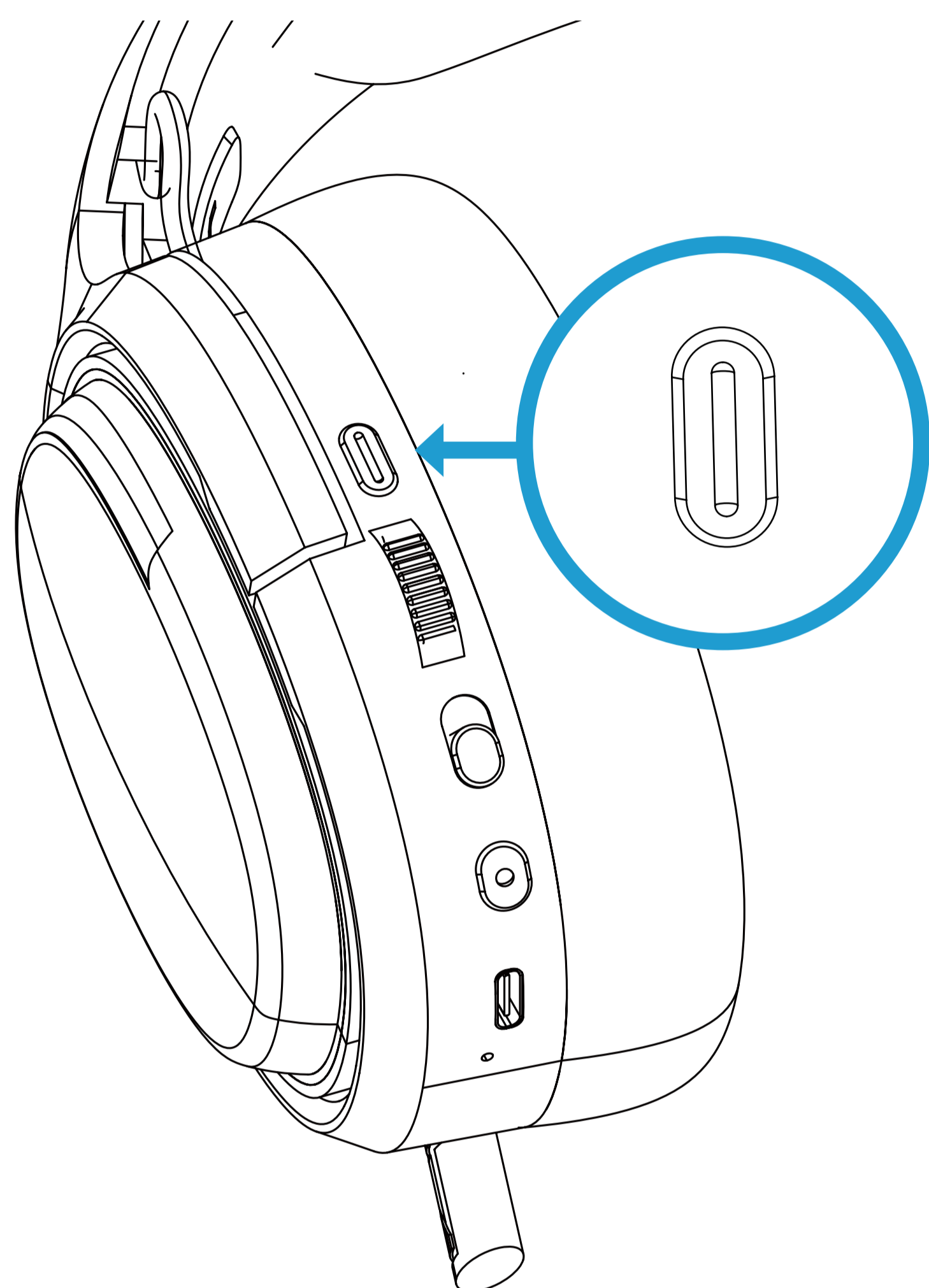

Aton è dotato di un microfono a scomparsa con LED blu integrato.

Premendo per spegnere il microfono, la luce blu si spegne.

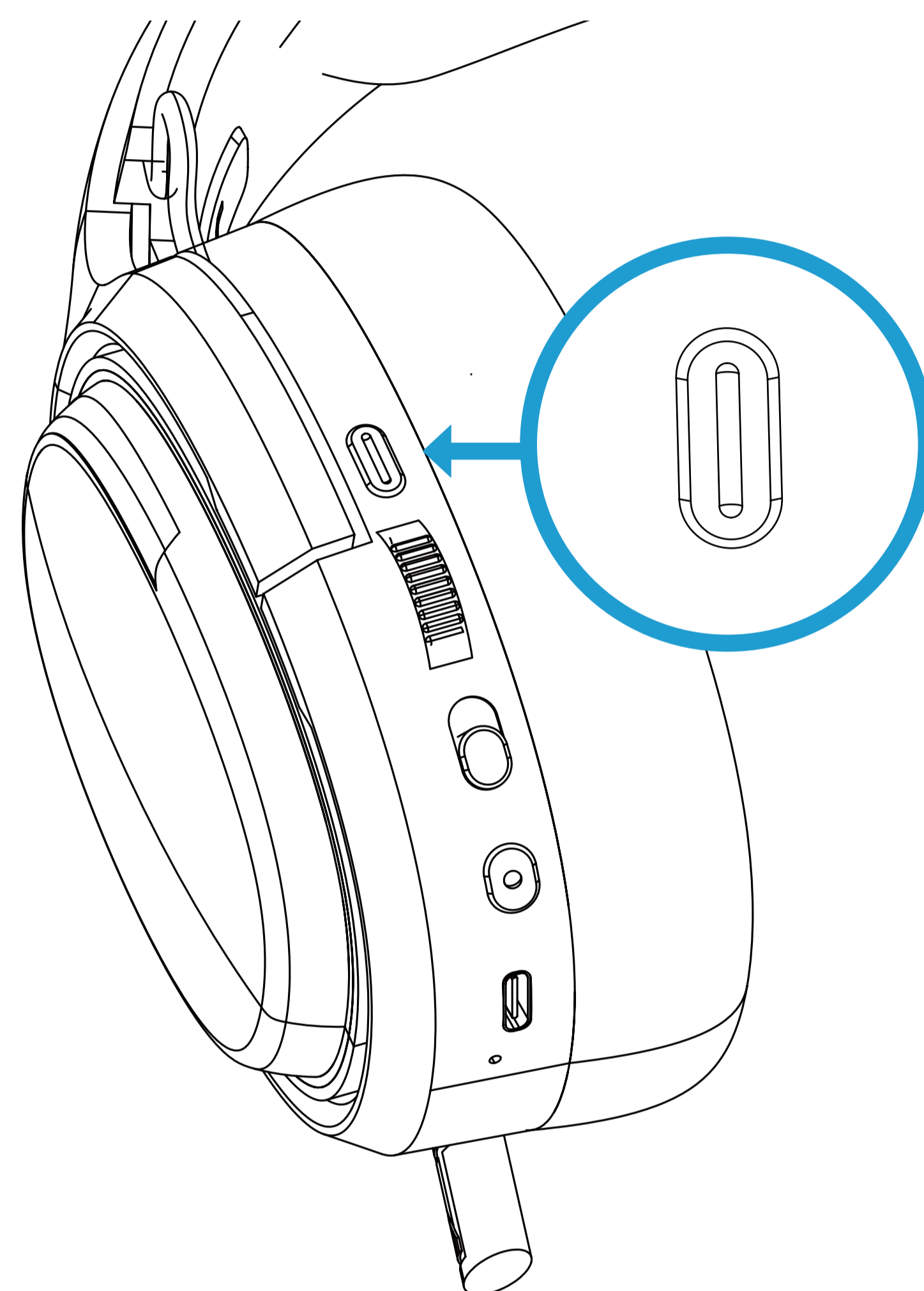

Premere di nuovo per riattivare il microfono, la luce si accenderà di nuovo.

MUTE E ILLUMINAZIONE

Come modificare la retroilluminazione di ATON?

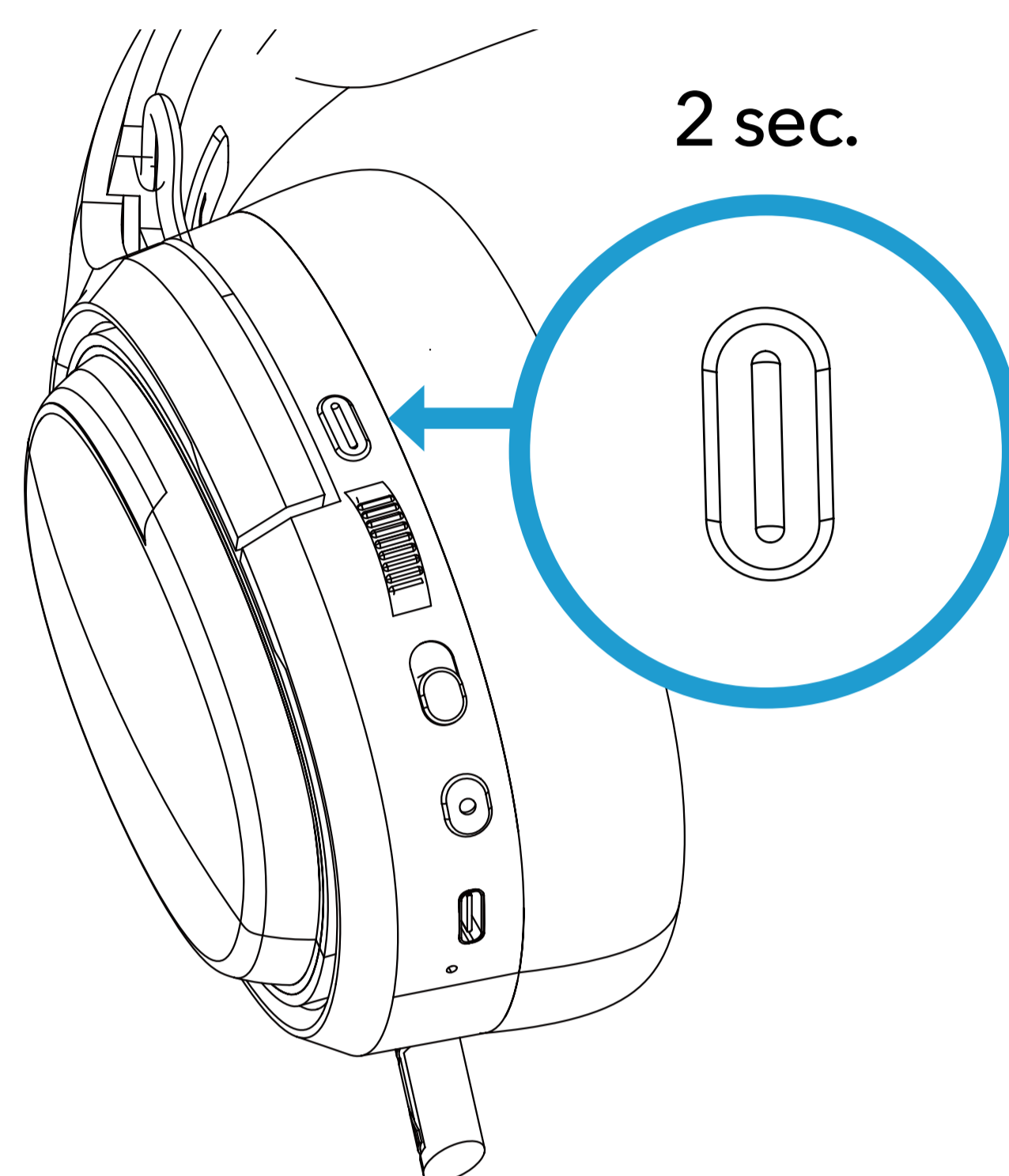

Premere per più di 2 secondi per passare da un ciclo di luce all'altro.

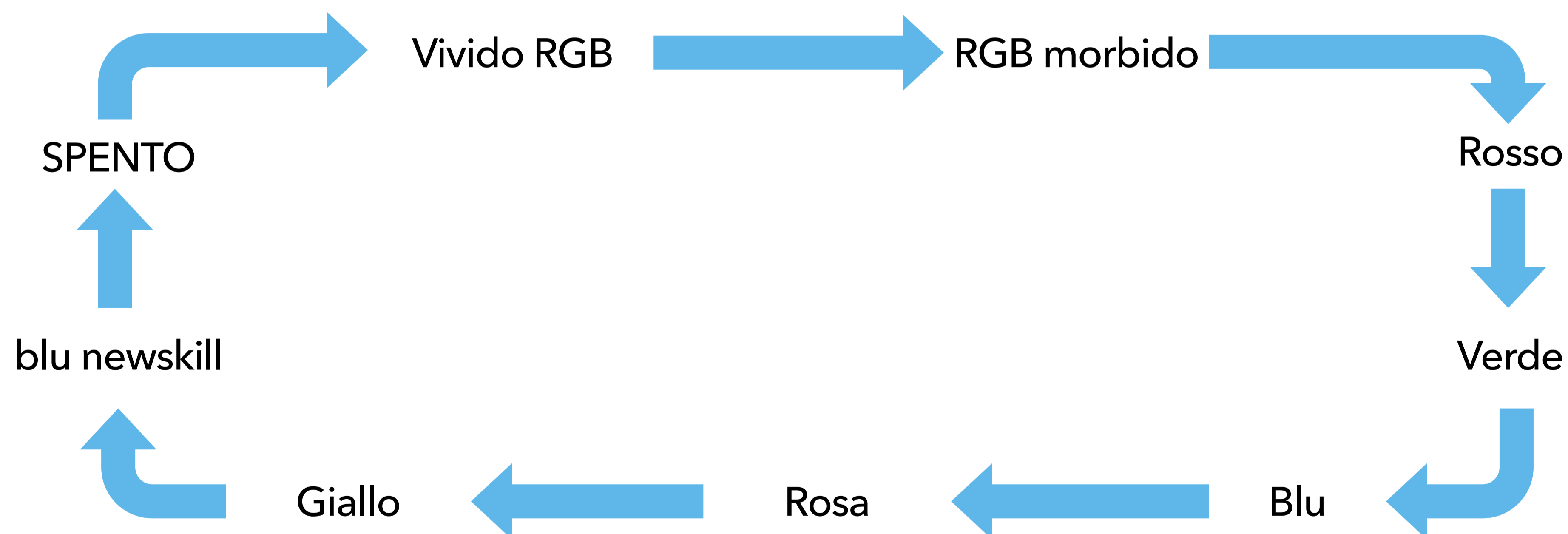

NOTA: ATON dispone di una memoria interna che salva la configurazione della retroilluminazione; pertanto, indipendentemente dallo spegnimento o dall'accensione dell'apparecchio, rimarrà l'illuminazione scelta l'ultima volta.

VERIFICA DELL'INSTALLAZIONE

Per assicurarsi che ATON sia configurato correttamente, procedere come segue

1

WIRELESS 2.4GHZ

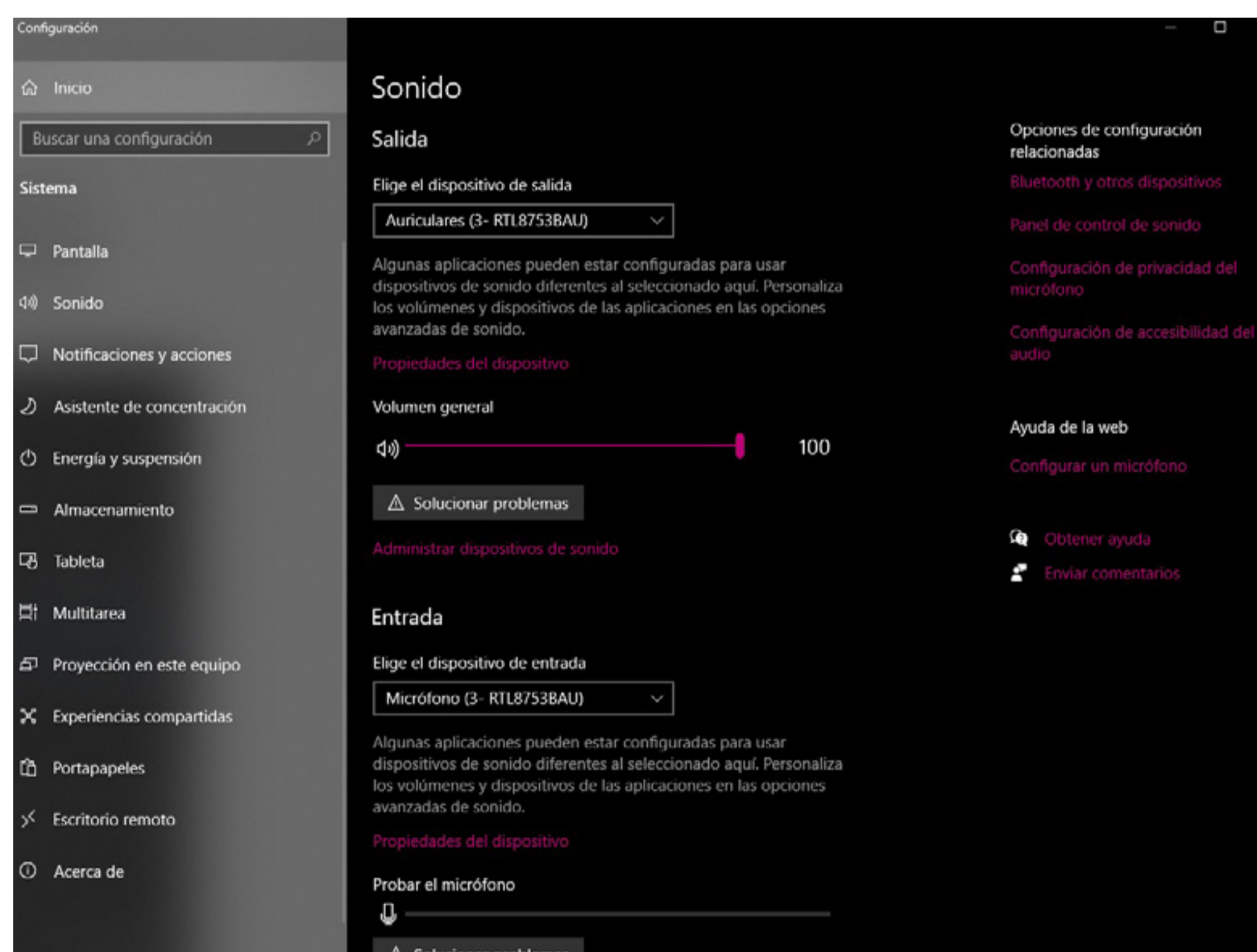

In Windows 10/11 andiamo in Sistema > Suono e nella sezione uscita selezioniamo "R TL8753BAU"

2

CONNESSIONE TRAMITE JACK da 3,5 mm

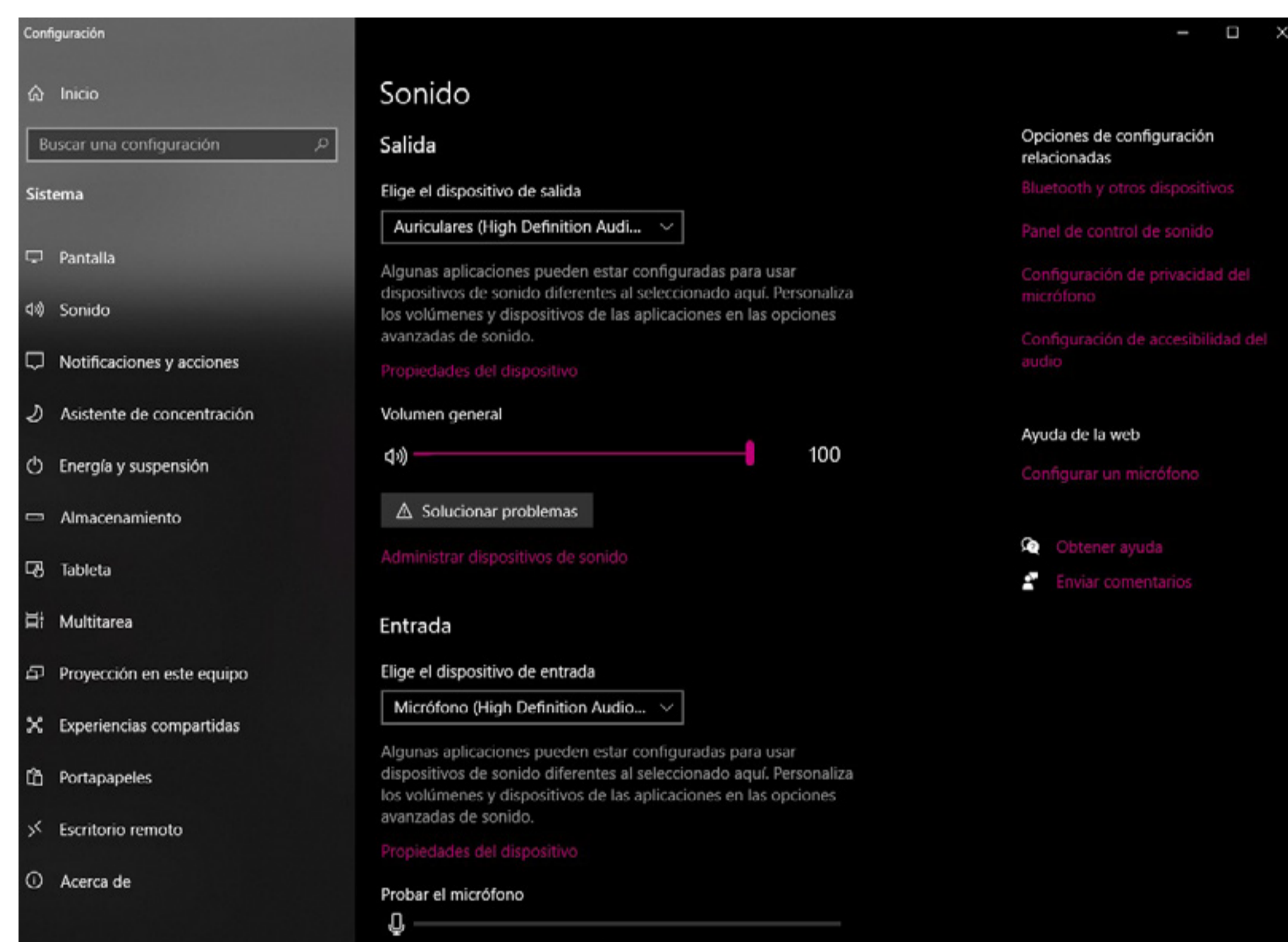

In Windows 10/11 andiamo in Sistema > Suono e nella sezione uscita selezioniamo "R TL8753BAU"

CARICA DELLA BATTERIA E OTTIMIZZAZIONE

ATON include una batteria al litio da 3,7 V/1500 mAh ad alta durata.

La sua durata è la seguente:

38h (con illuminazione al massimo del 60% del volume)

60h (con illuminazione a un volume massimo del 60%)

Quando la carica della batteria raggiunge il 5%, ATON inizia a emettere suoni per collegarsi.

Includiamo un cavo da USB A a USB di tipo C per collegare il dispositivo e ricaricarlo; consigliamo di utilizzare una presa USB 3.0 per PC per una ricarica più efficiente.

Se ciò non fosse possibile, si consiglia di caricare il dispositivo con un caricatore USB a bassa tensione (10-20W) Max.

Il tempo di ricarica è di circa 2,5 ore.

NOTA: ATON NON può essere caricato contemporaneamente all'utilizzo di connessioni cablate o wireless.

Instruções de segurança

- Ouvir em volume elevado durante longos períodos de tempo pode prejudicar a audição. Antes de utilizar os auscultadores, coloque o volume no nível mais baixo.
- Nunca deixe crianças sem supervisão com o material de embalagem. O material de embalagem representa um perigo de asfixia. As crianças subestimam frequentemente os perigos.
- O material de embalagem não é um brinquedo.
- Este produto não contém quaisquer peças que possam ser reparadas pelo utilizador.

Limpeza

- Desligue a ligação USB antes de limpar.
- Limpe apenas o exterior do produto com um pano macio e seco.
- Utilize apenas um pano limpo e seco para limpar o produto e nunca utilize líquidos corrosivos.

Eliminação

- O seu produto foi concebido e fabricado com materiais e componentes de alta qualidade, que podem ser reciclados e reutilizados.
- Informe-se sobre o sistema local de recolha selectiva de produtos eléctricos e electrónicos.
- Aja de acordo com as regras locais e não deite fora os seus produtos usados juntamente com o lixo doméstico normal. A eliminação correcta do seu produto usado ajudará a evitar potenciais consequências negativas para o ambiente e para a saúde humana.

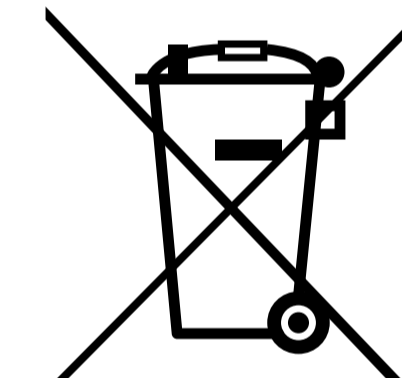

ESPECIFICAÇÕES TÉCNICAS

PORTUGUÊS

Modelo	Newskill ATON v2
Dimensões dos auscultadores	203*85*195 MM (comprimento*largura*altura)
Peso do auricular	310 gr
Tipo de ligação	USB tipo C para USB, ligação sem fios de 2,4Ghz, Bluetooth 5.0 de baixa latência, ficha de 3,5 mm para ficha de 3,5 mm (ligação áudio)
Distância de ligação	10 metros aprox.
Bateria	1500 mAh
Durabilidade da bateria	38h (com iluminação a um máximo de 60% do volume) 60h (com iluminação a um máximo de 60% do volume)
RGB	Ciclo RGB rápido / Ciclo RGB lento / Cores fixas / Desligado
Comprimento da cablagem	1.8m
Material dos protectores de ouvido	Tecido macio, respirável e resistente ao suor
Diadema	Metálico, duplamente ajustável com curso de 25 mm

Microfone

Tipo	Microfone flexível retrátil
Polaridade	Omnidirecional
pop	Sim, amovível
Sensibilidade	-38±3dB
frequência de resposta	100-10kHz
SPL Máx.	-42±3dB
Luz de fundo	Sim, azul/desligado

Auscultadores

Tipo	Estéreo
Dimensões	Ø50mm
Sensibilidade	118±3dB
Impedância	32Ω±15%
Gama de frequências	20-20,000Hz
Compatibilidade	PS4, PS5, Xbox Series X/S, Switch, PC, Smartphone
PS4/PS5	Sem fios 2.4Ghz / Ficha 3.5mm
série xbox	Tomada de 3,5 mm
Série Switch	Tomada de 3,5 mm / Bluetooth 5.0
smartphones	Bluetooth 5.0 e ficha de 3,5 mm (consoante o terminal)
PC/Mac	Sem fios 2,4Ghz / Bluetooth 5.0 / USB para USB tipo C
Dimensões da embalagem	208*95*220mm (comprimento*largura*altura)
Peso da embalagem	330gr

DIMENSÃO



O QUE ESTÁ NA CAIXA



- 1 Auscultadores ATON**
- 2 Dongle USB sem fios**
- 3 Cabo USB para Tipo C**
- 4 Cabo de tomada macho para Tipo C**
- 5 Adaptador de tomada 3,5 mm x 2 para 1 tomada 3,5 mm**
- 6 Acessórios Newskill**

1 Entrada USB TIPO C

2 LED indicador de estado

Led vermelho sempre ligado: A carregar
Led azul a piscar: Auscultador não emparelhado
Led azul fixo: Auscultador emparelhado (sem fios)

3 PODER

Premir demoradamente para ligar/desligar

4 Escolha da ligação

Prima o interruptor para alternar entre os tipos de ligação sem fios.
de ligação sem fios. Vermelho: 2.4Ghz. Verde: Bluetooth 5.0.

NOTA: Para ligar os auscultadores por cabo, não é necessário ligá-los, basta ligá-los por USB tipo C ou por uma tomada de 3,5 mm (não é necessário ter uma bateria)

5 Volume da roleta

Volume + / Volume -

6 Mudo / Iluminação

Prima uma vez para ligar ou desligar o microfone
Premir demoradamente para alternar entre diferentes modos de luz.

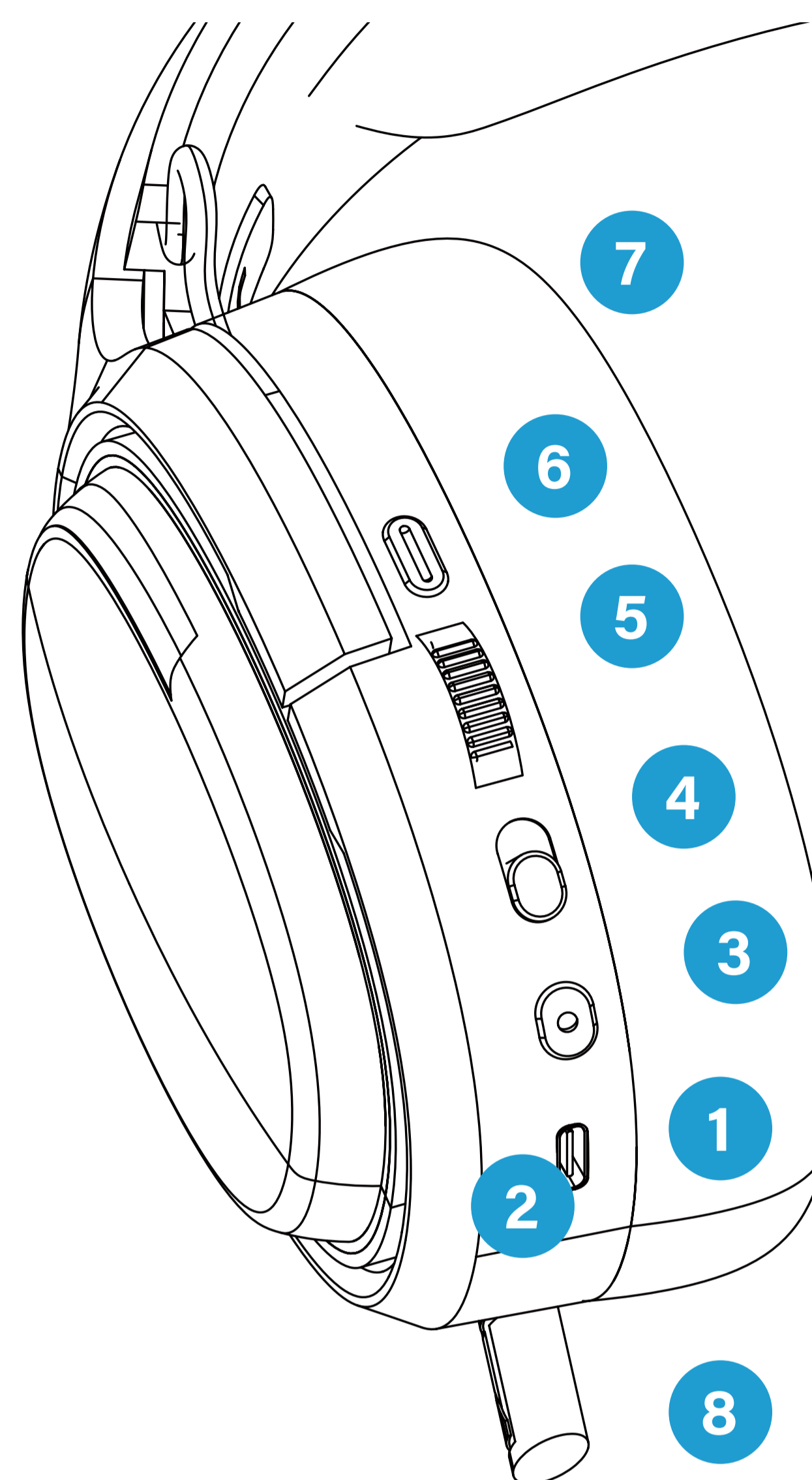

7 Protectores de ouvido amovíveis e respiráveis

8 Microfone retrátil com filtro de ruído

BOTÃO DE ALIMENTAÇÃO

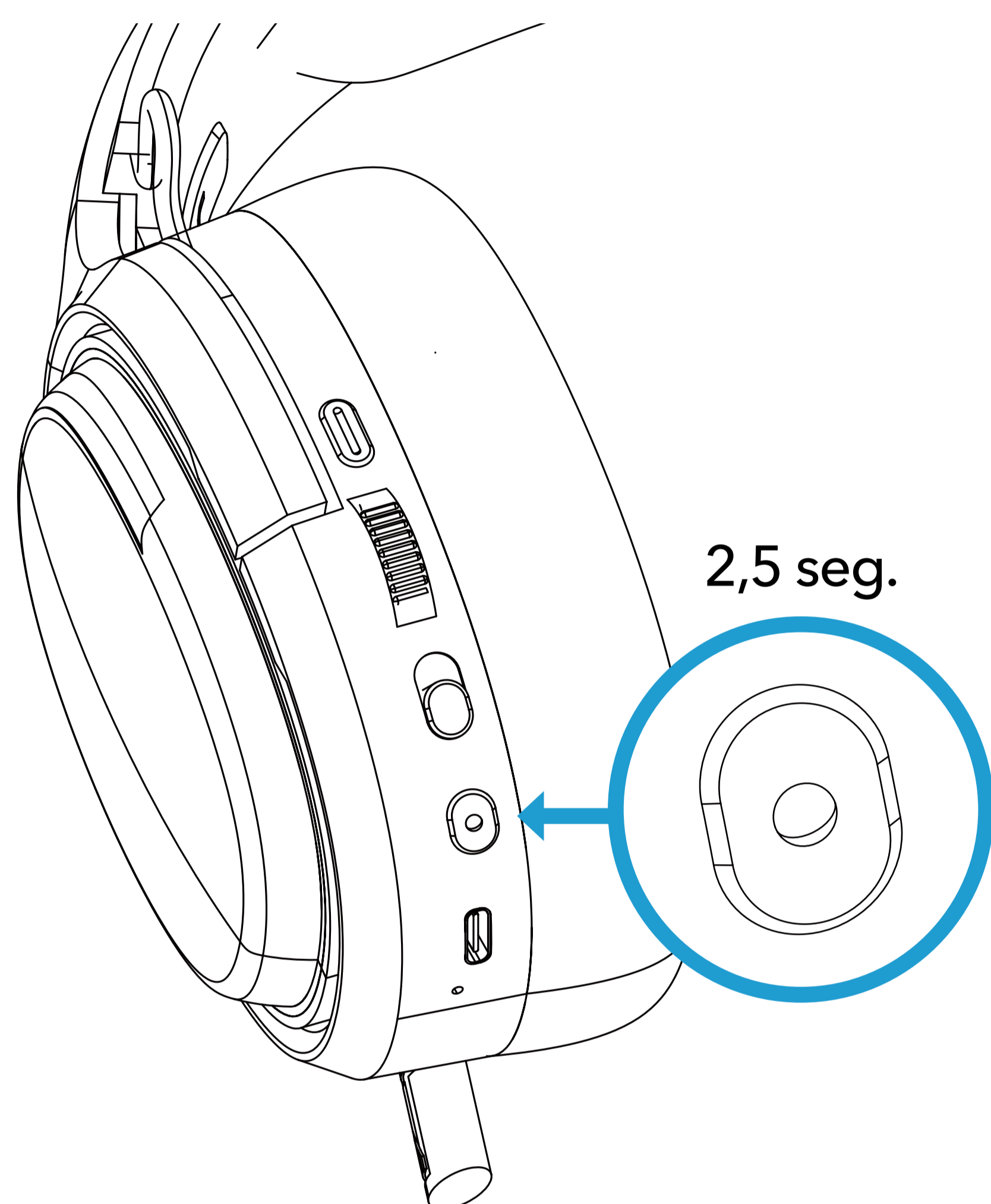

Ligar

Prima o botão de alimentação durante 2,5 segundos quando o auricular estiver desligado

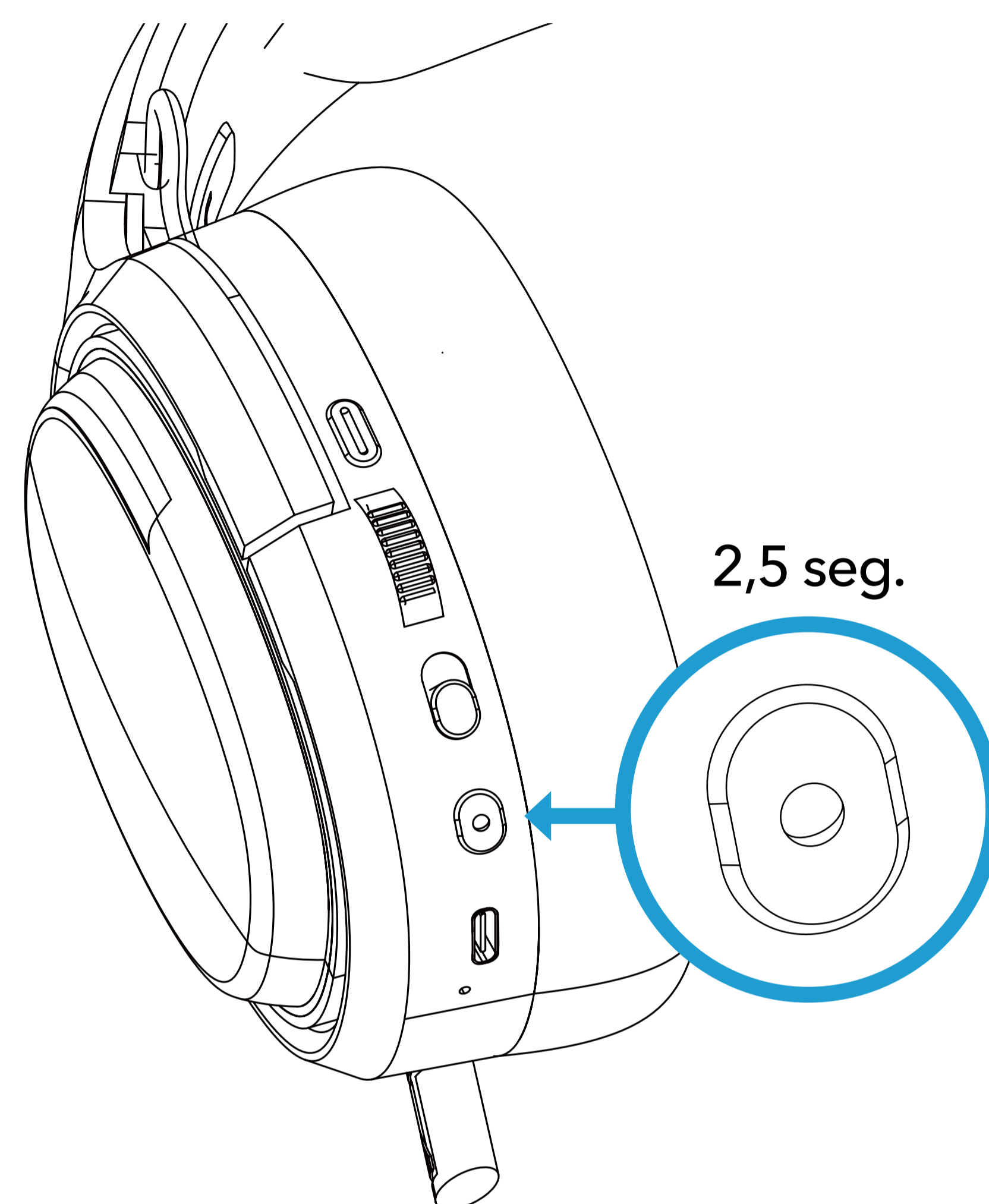

Desligar

- Prima o botão de alimentação durante 2,5 segundos quando o auricular estiver ligado para desligar o dispositivo
- Prima uma vez para colocar em pausa/desligar chamadas/atender chamadas

MÉTODO DE LIGAÇÃO

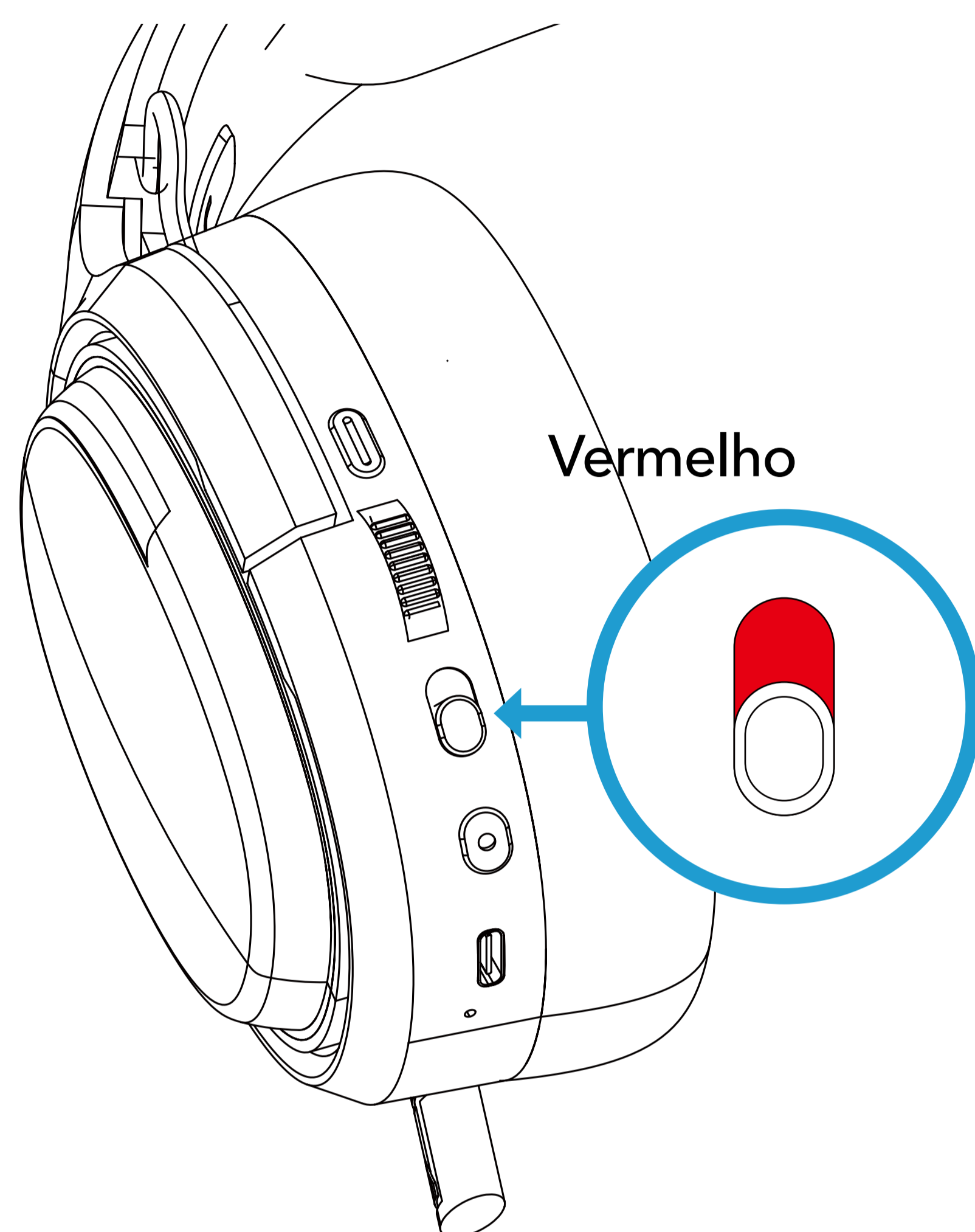

2.4Ghz SEM FIO

Prima o botão de alimentação durante 2,5 segundos quando o auricular estiver desligado.

Mova o interruptor para alternar entre os tipos de ligação sem fios.

COR VERMELHA, SEM FIO 2.4Ghz

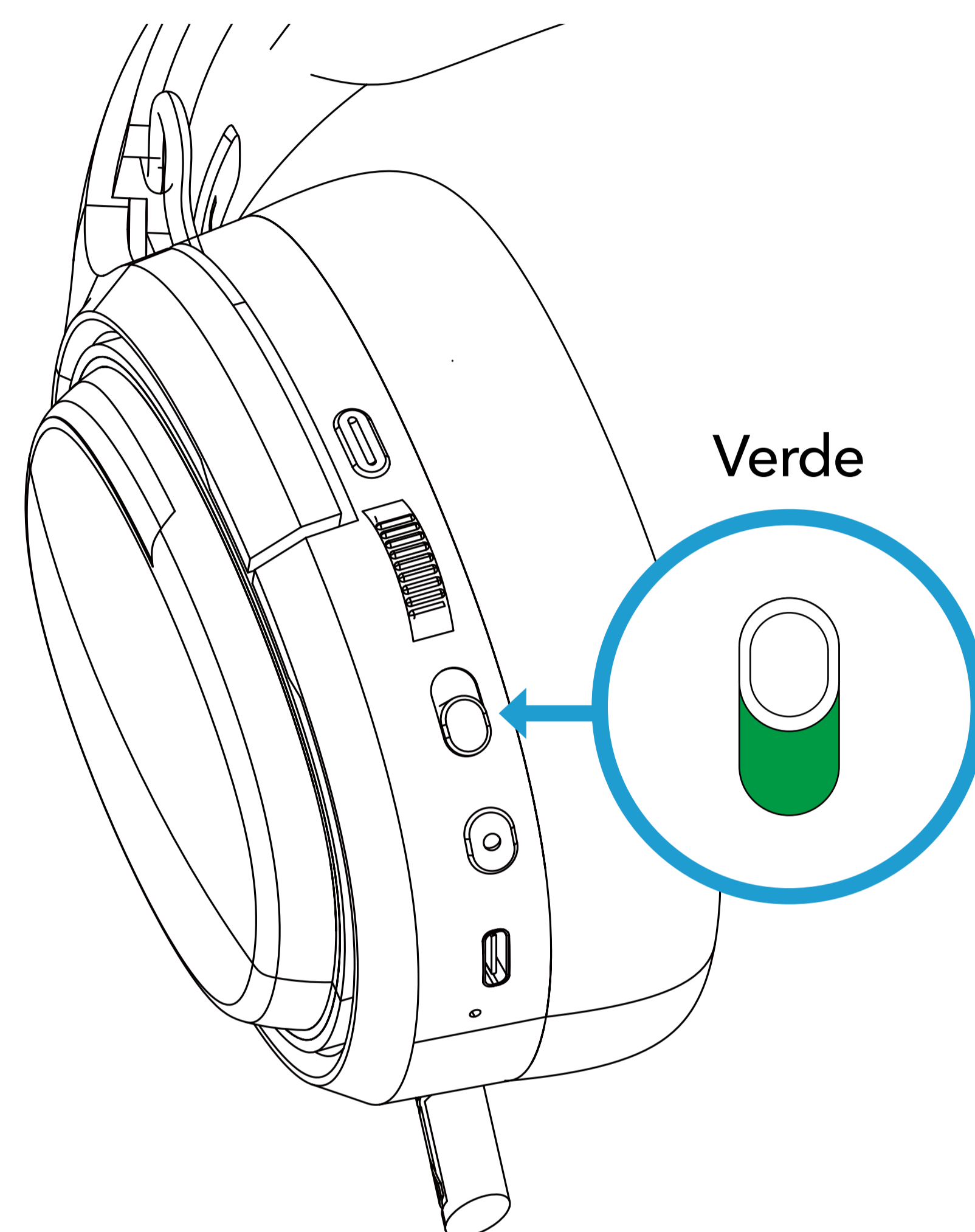

BLUETOOTH LIGAÇÃO

Prima o botão de alimentação durante 2,5 segundos quando o auricular estiver ligado para desligar o dispositivo.

Mova o interruptor para alternar entre o tipo de ligação sem fios.

COR VERDE, SEM FIOS BLUETOOTH 5.0

COMO LIGAR O ATON

LIGAÇÃO SEM FIO 2.4Ghz baixa latência

1

Ligue-se ao seu PC, Mac, PlayStation 5 ou 4 com tecnologia sem fios de 2,4 GHz: Insira o recetor na porta USB do seu dispositivo

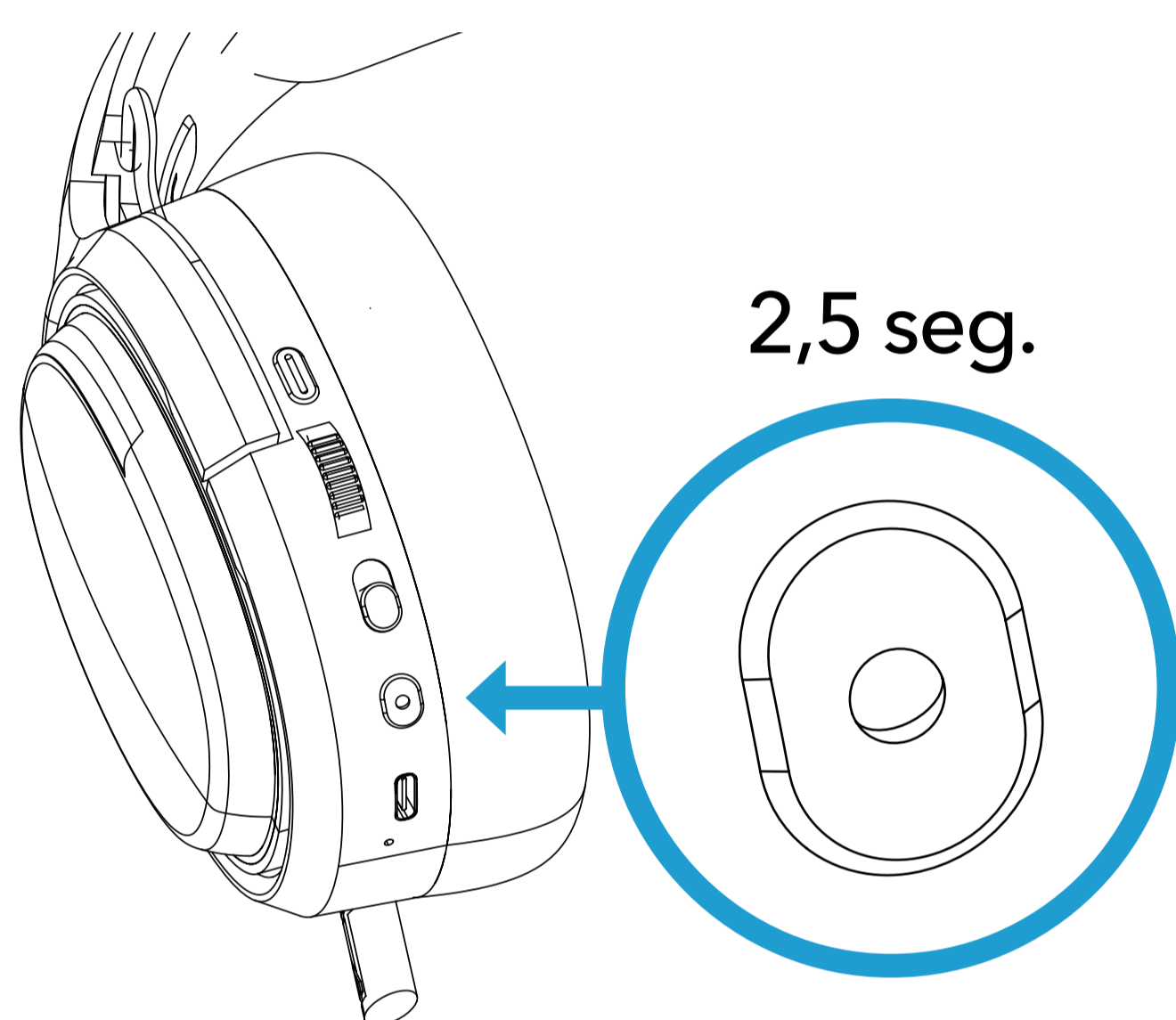
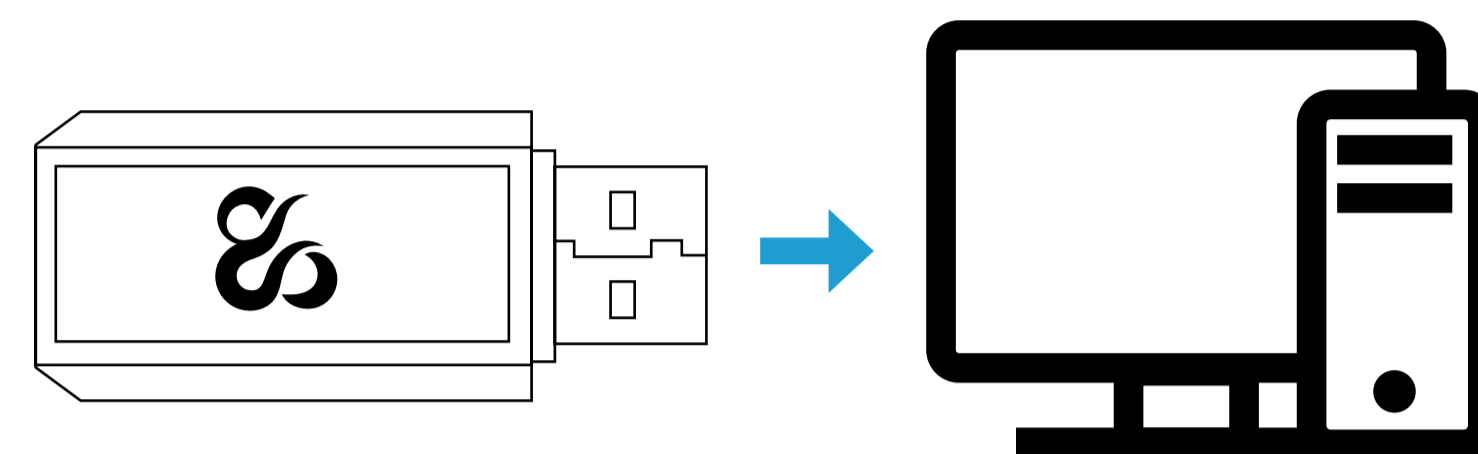

2

Premir o botão de alimentação durante um mínimo de 2,5 segundos

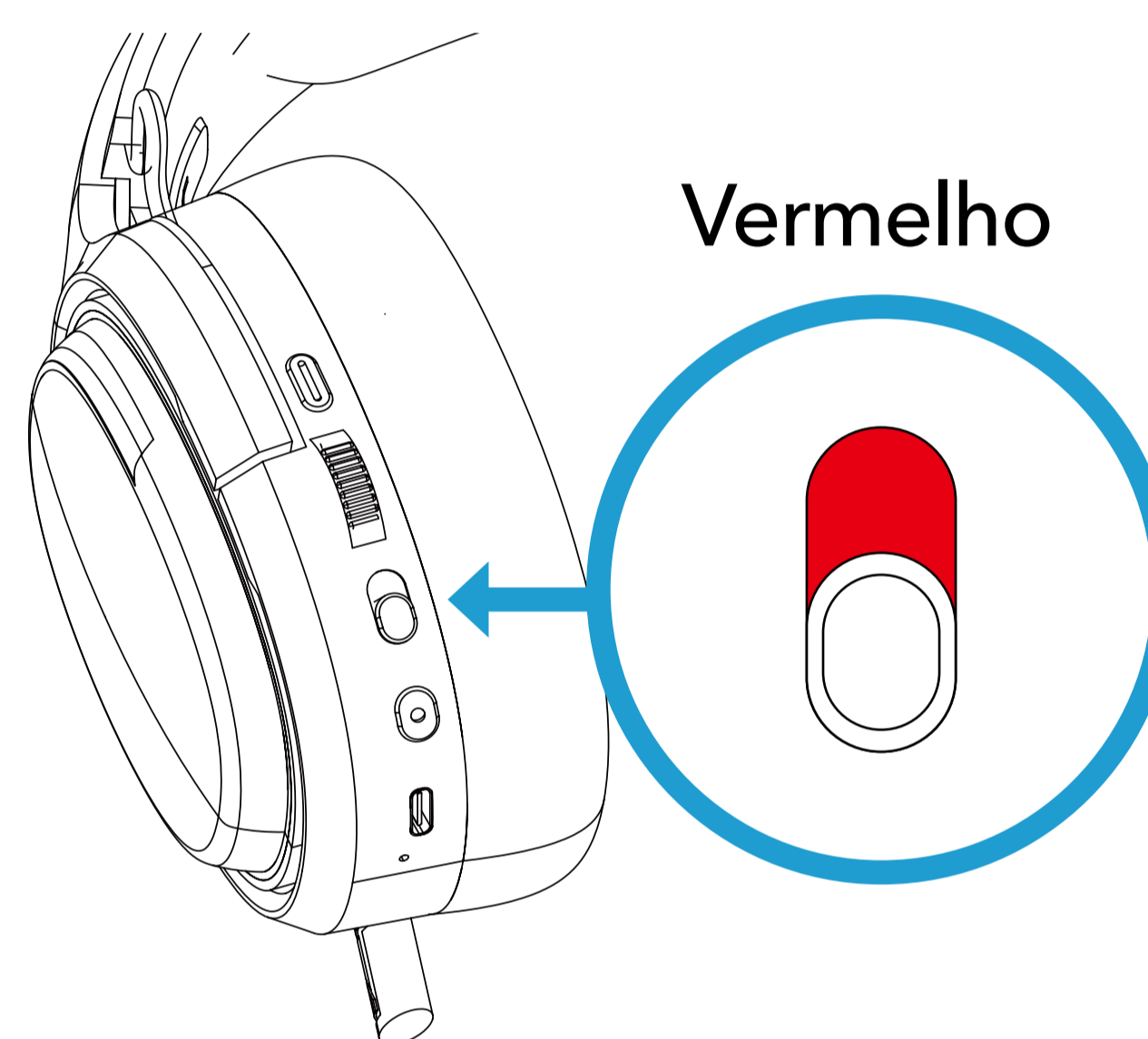

3

Certifique-se de que o interruptor de seleção da ligação está definido para Vermelho

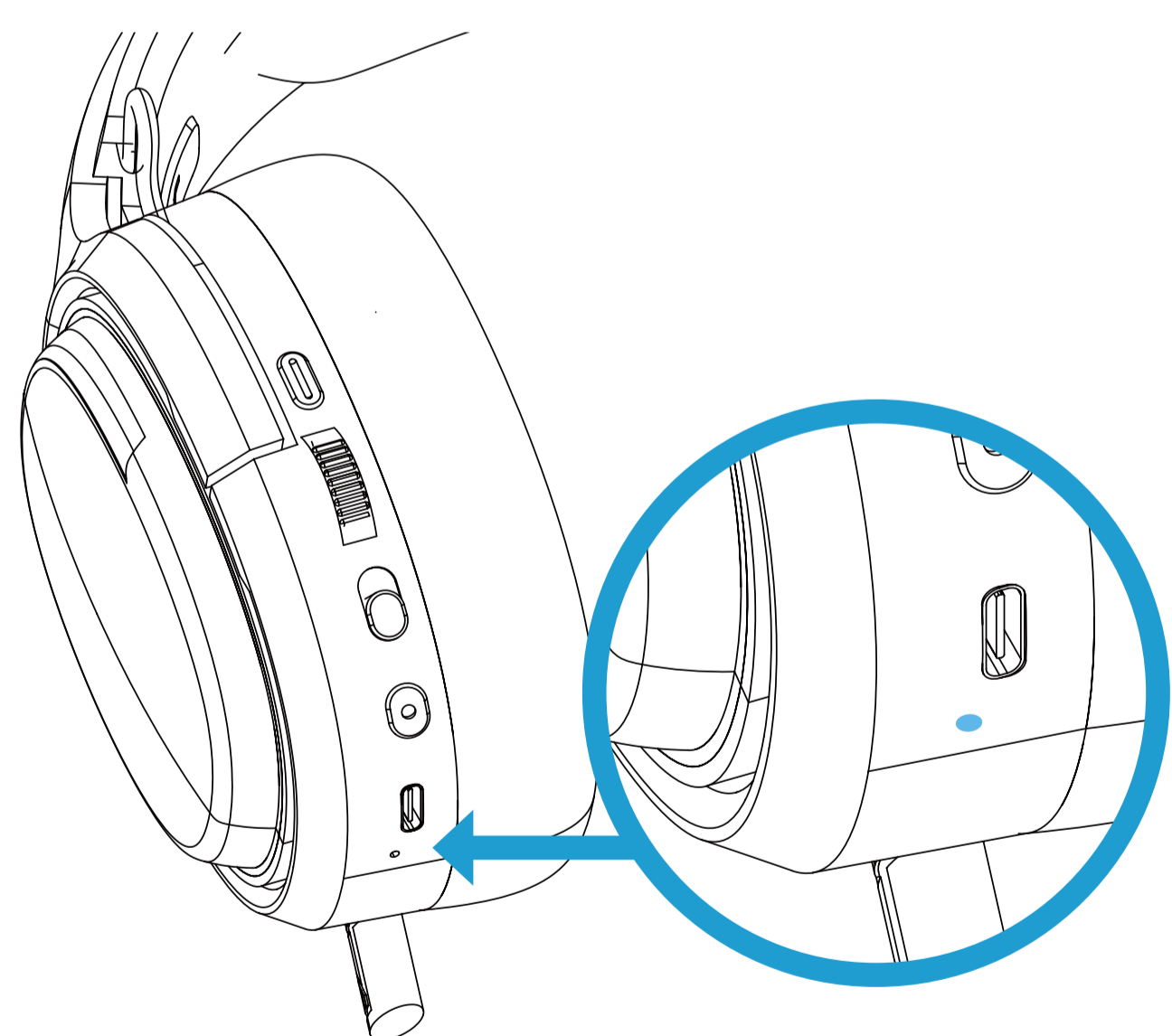

4

O LED AZUL começará a piscar até não estar emparelhado

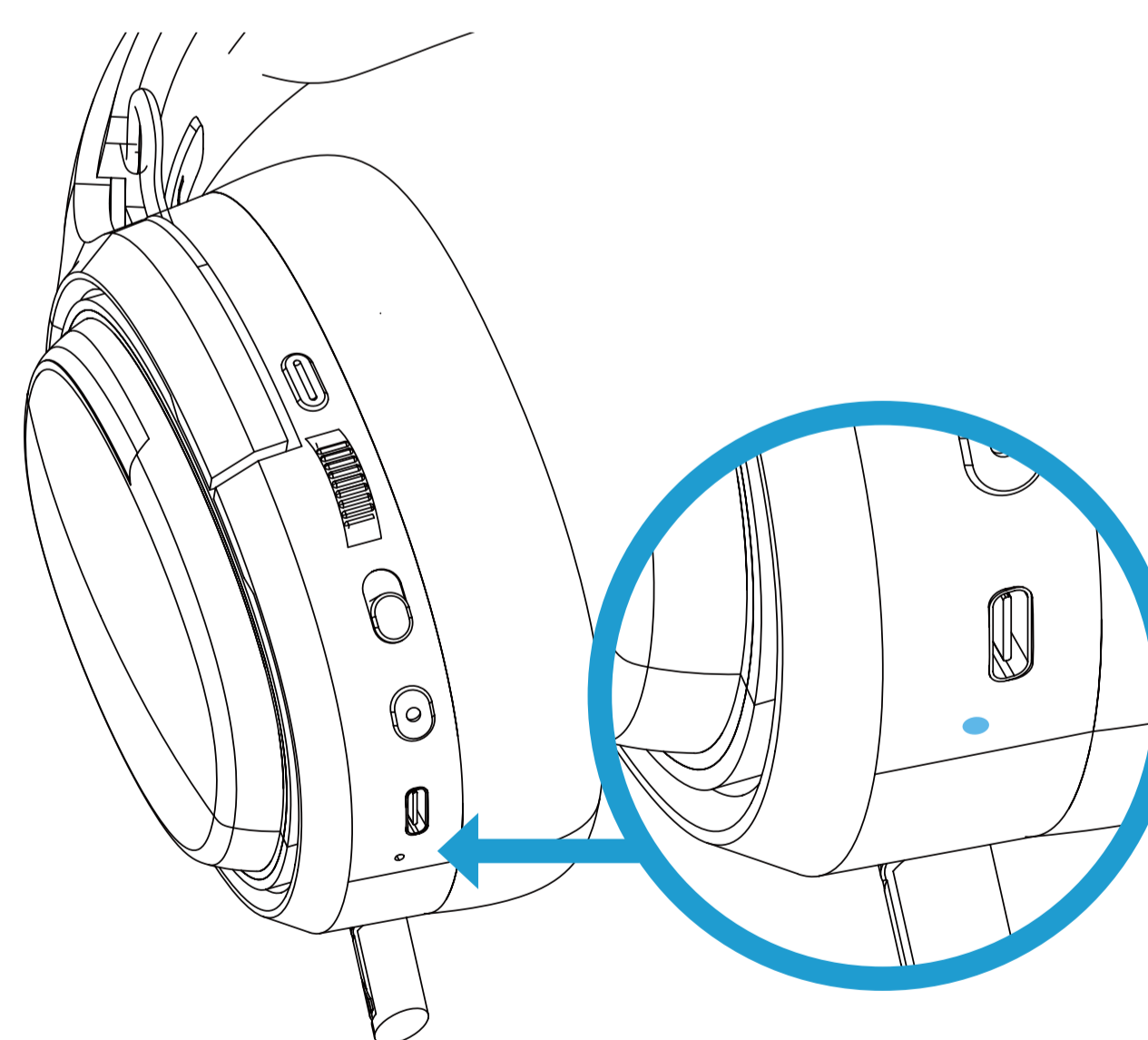

5

Uma vez emparelhado com o recetor, o LED permanecerá fixo em tom azul

COMO LIGAR O ATON

LIGAÇÃO SEM FIOS BLUETOOTH 5.0

Ligue os seus auscultadores ATON a qualquer dispositivo com tecnologia BLUETOOTH

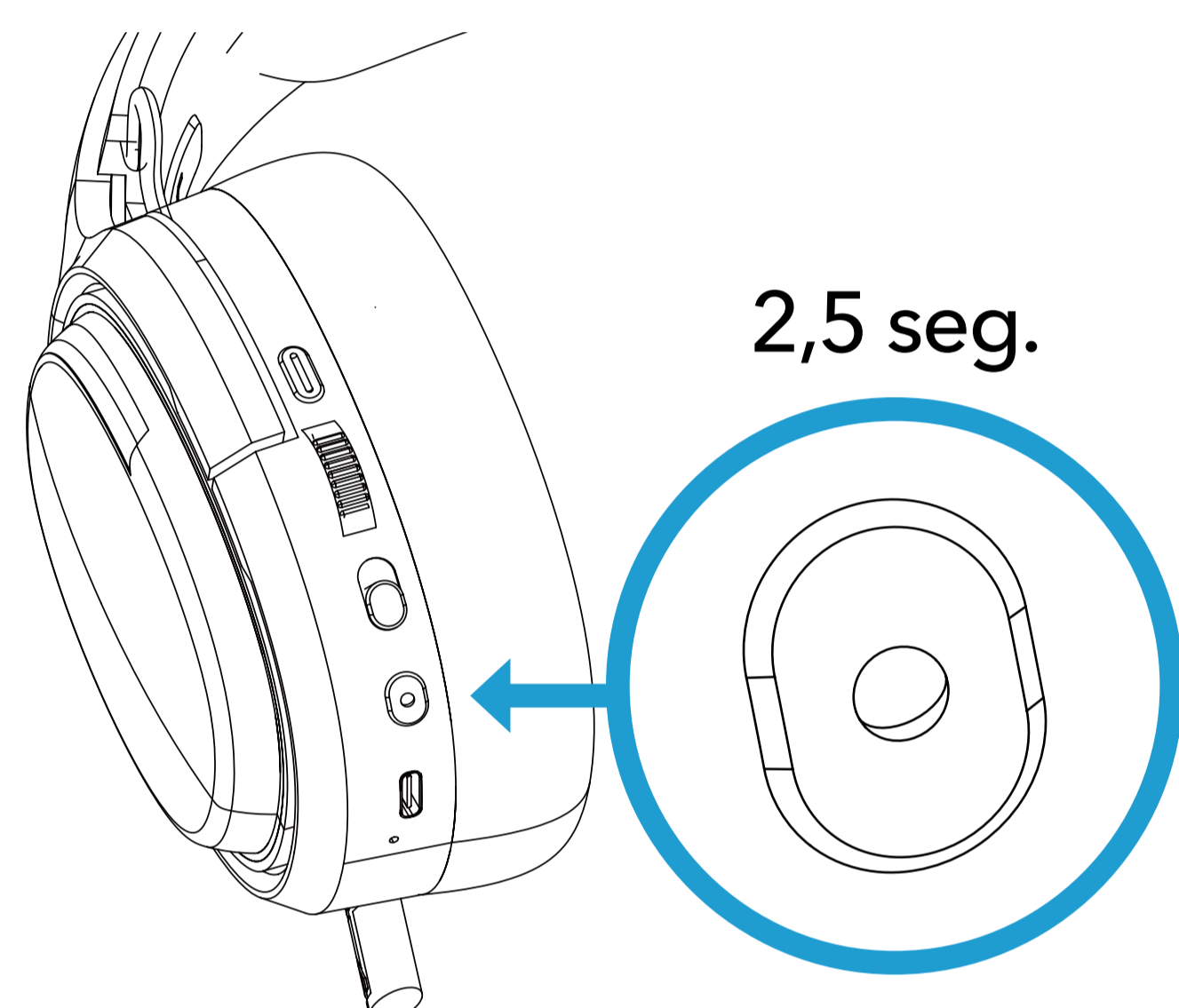
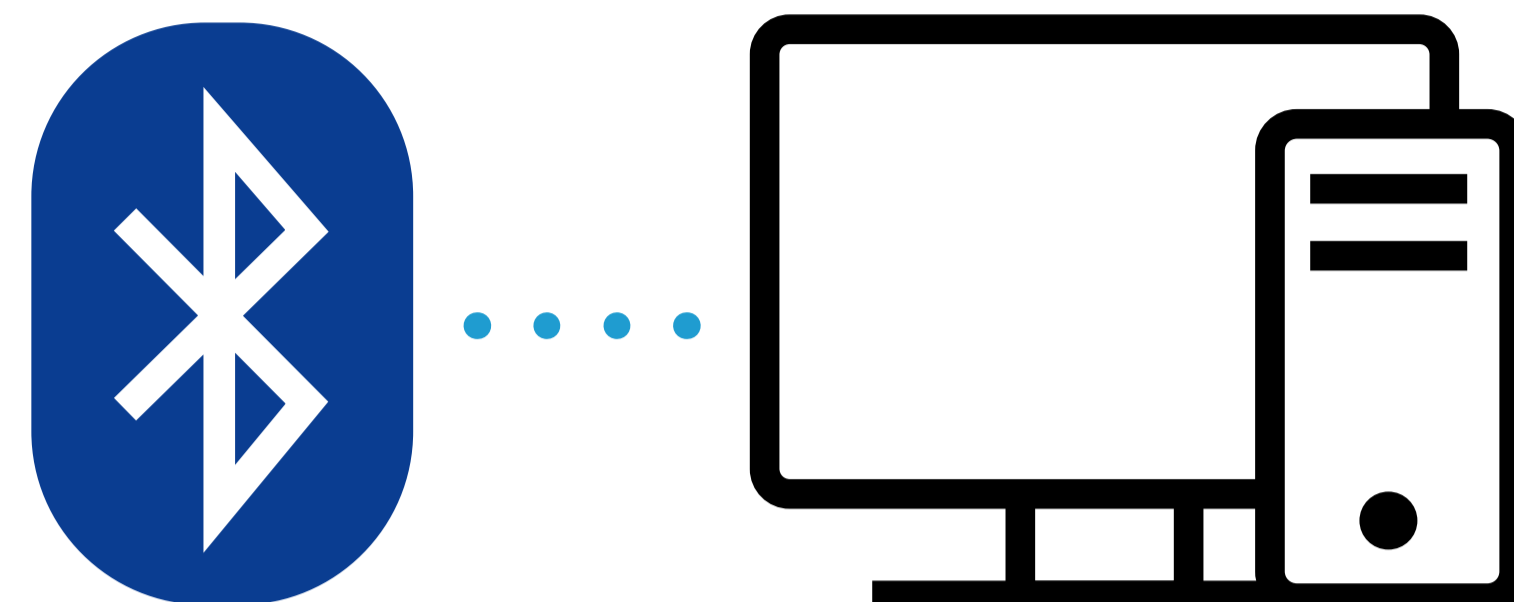

1

Premir o botão de alimentação durante um mínimo de 2,5 segundos

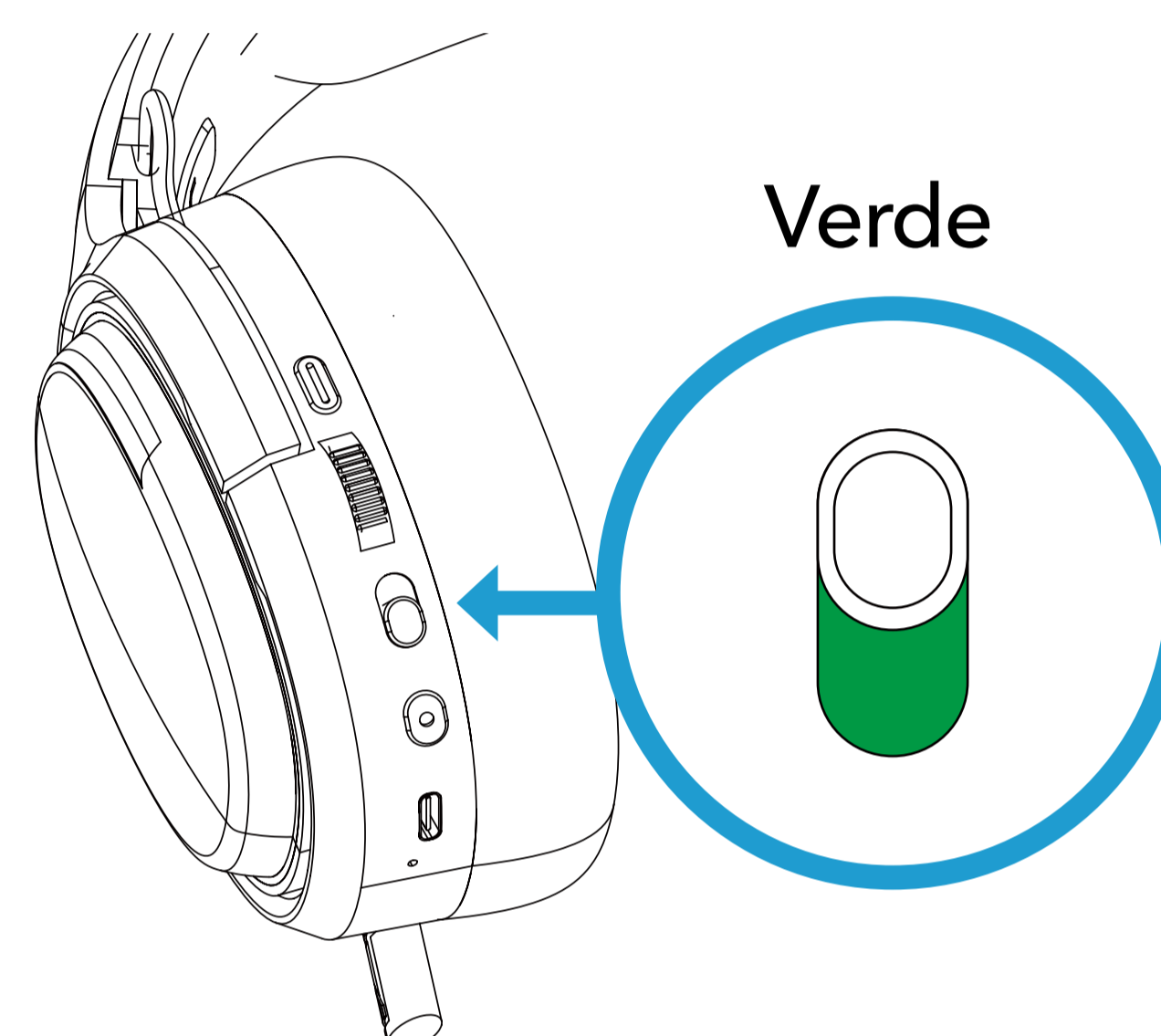

2

Certifique-se de que o interruptor de seleção da ligação está VERDE.

3

Seleccione no seu dispositivo preferido o nome "ATON" e emparelhe-o com o dispositivo
NOTA: O ATON só pode ligar-se a um dispositivo bluetooth de cada vez.

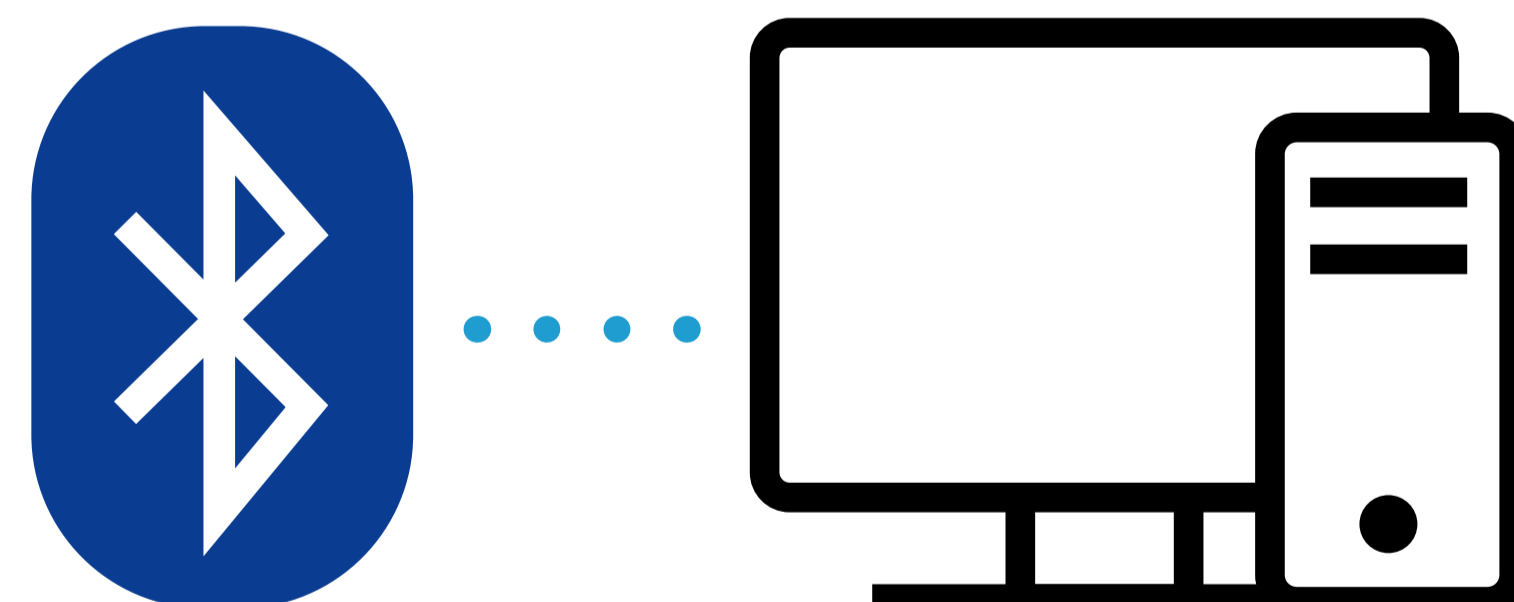

COMO LIGAR O ATON

ligação do cabo jack de 3,5 mm

O Aton funciona através de uma ligação por cabo de áudio de 3,5 mm. Incluímos também um adaptador duplo de 3,5 mm para 1 x 3,5 mm para que o possa ligar a qualquer dispositivo áudio.

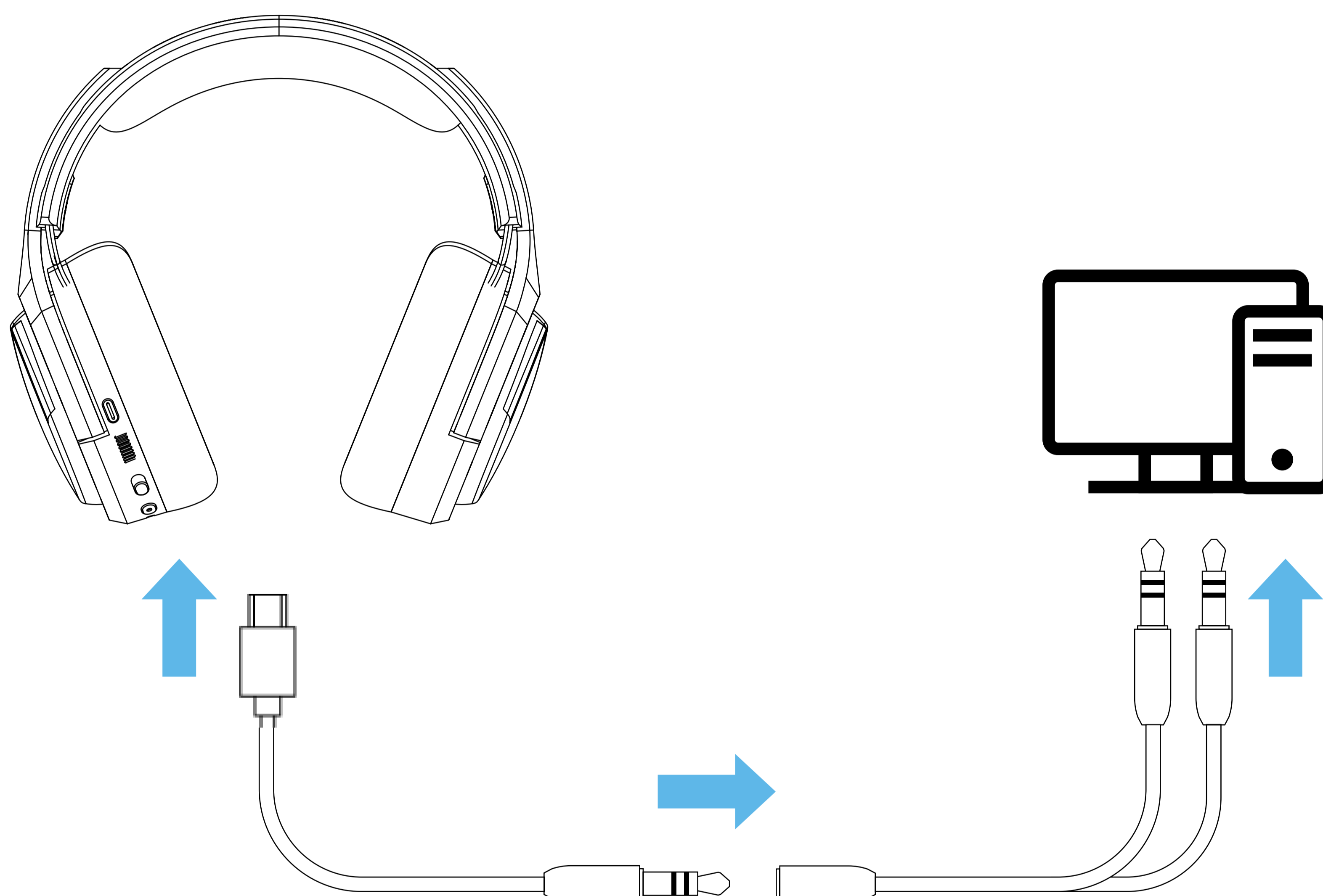

NOTA: O ATON não necessita de alimentação para ligação por cabo, pelo que pode funcionar sem bateria.

NOTA 2: A ligação por cabo áudio não alimenta a iluminação RGB.

Como silenciar o microfone do ATON?

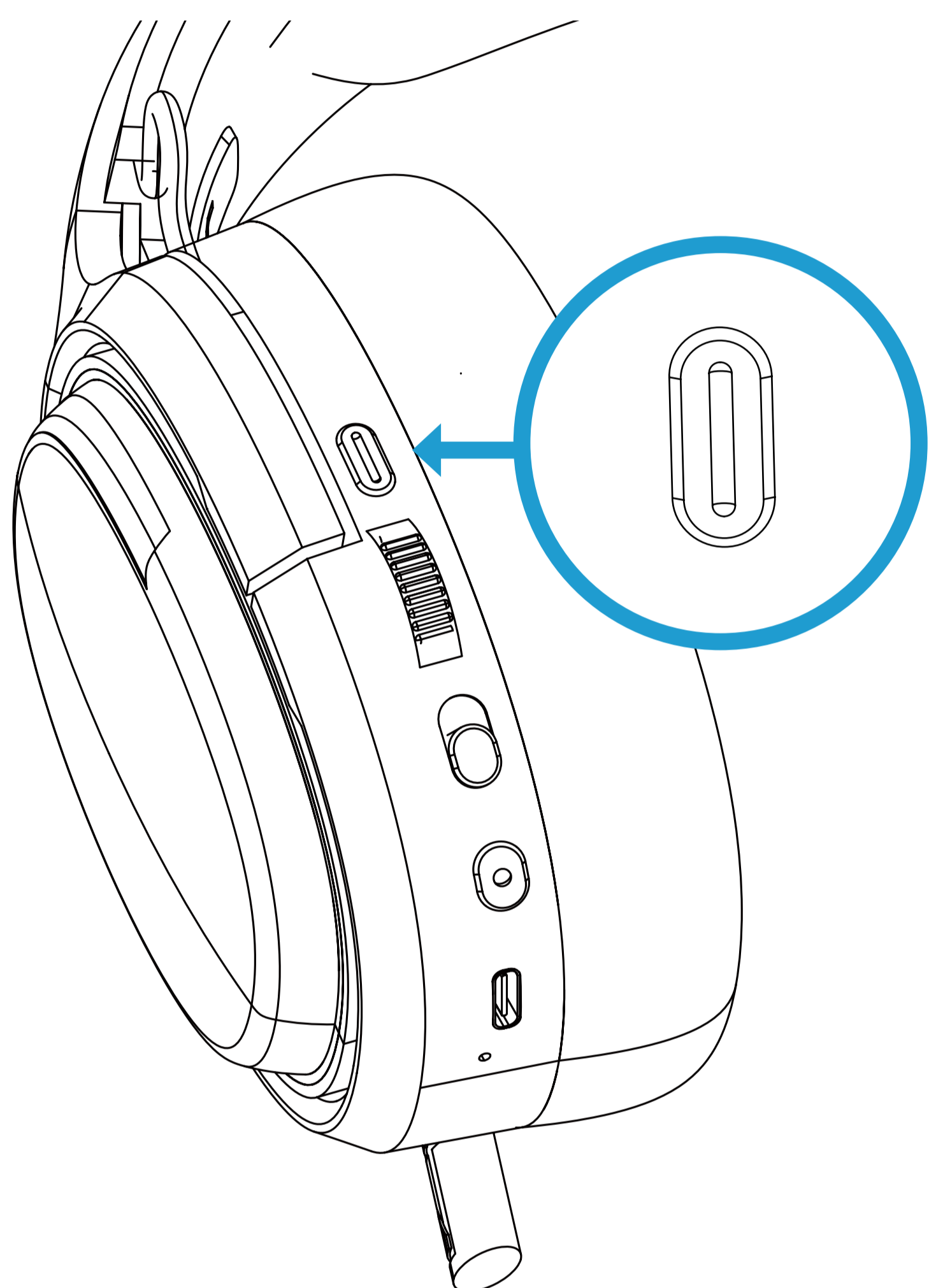

O Aton possui um microfone retrátil com LED azul integrado.

Premir para desligar o microfone, a luz azul apagar-se-á.

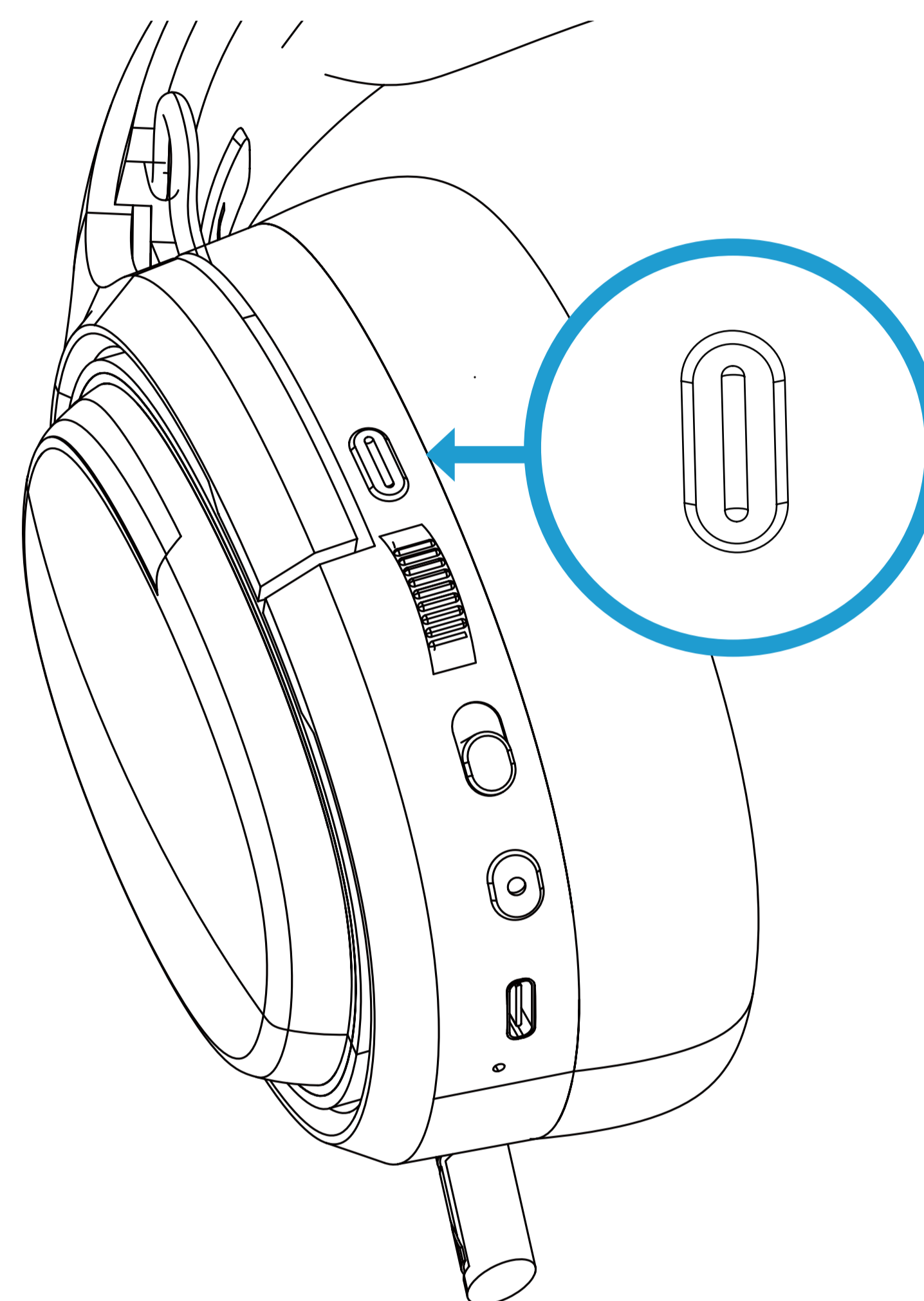

Prima novamente para ativar de novo o microfone, a luz acender-se-á de novo.

Como alterar a retroiluminação do ATON?

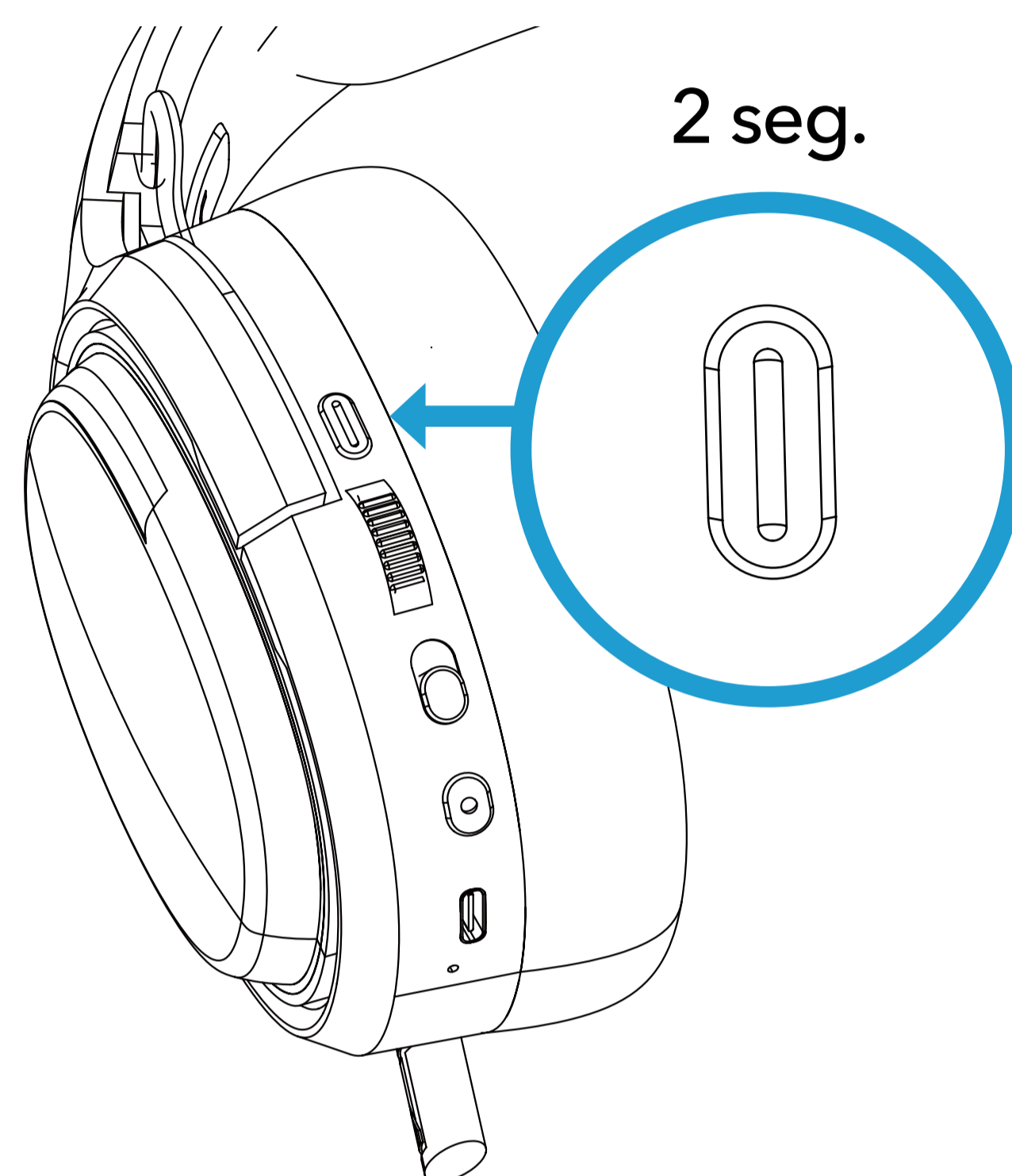

Prima durante mais de 2 segundos para alternar entre os diferentes ciclos de luz.

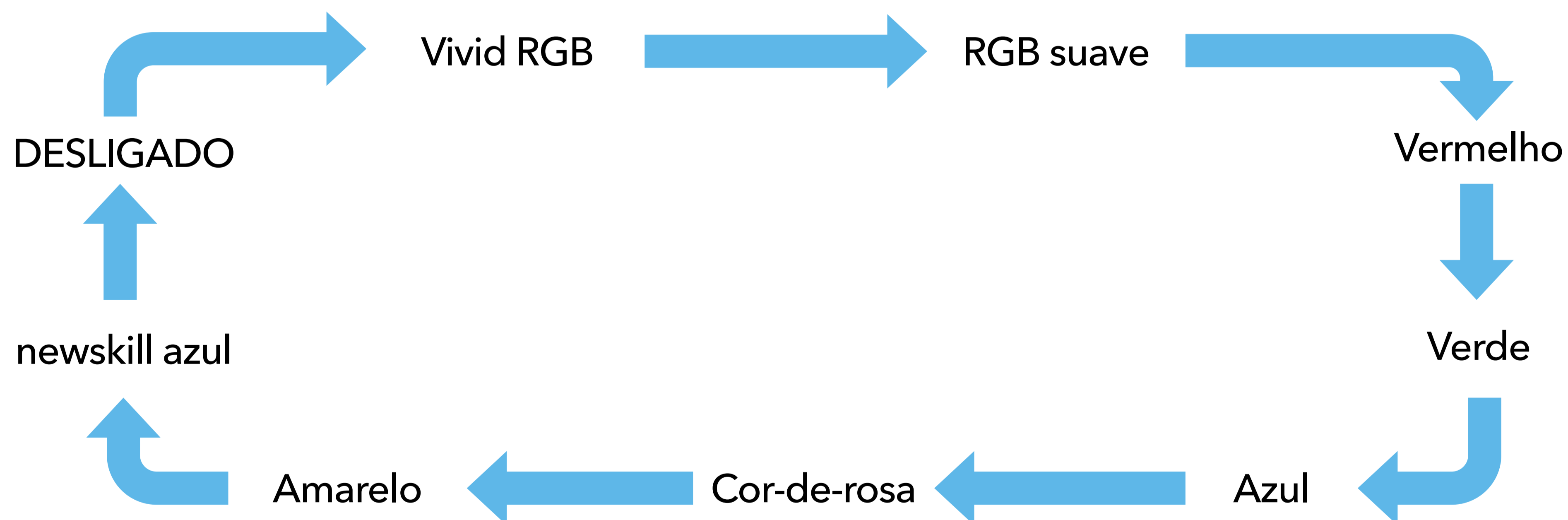

NOTA: O ATON possui uma memória interna que guarda a configuração da retroiluminação, pelo que, independentemente de se desligar ou ligar o aparelho, a iluminação escolhida da última vez manter-se-á.

VERIFICAÇÃO DA INSTALAÇÃO

Para garantir que o ATON está corretamente configurado, siga os passos seguintes

1 SEM FIOS 2.4GHZ

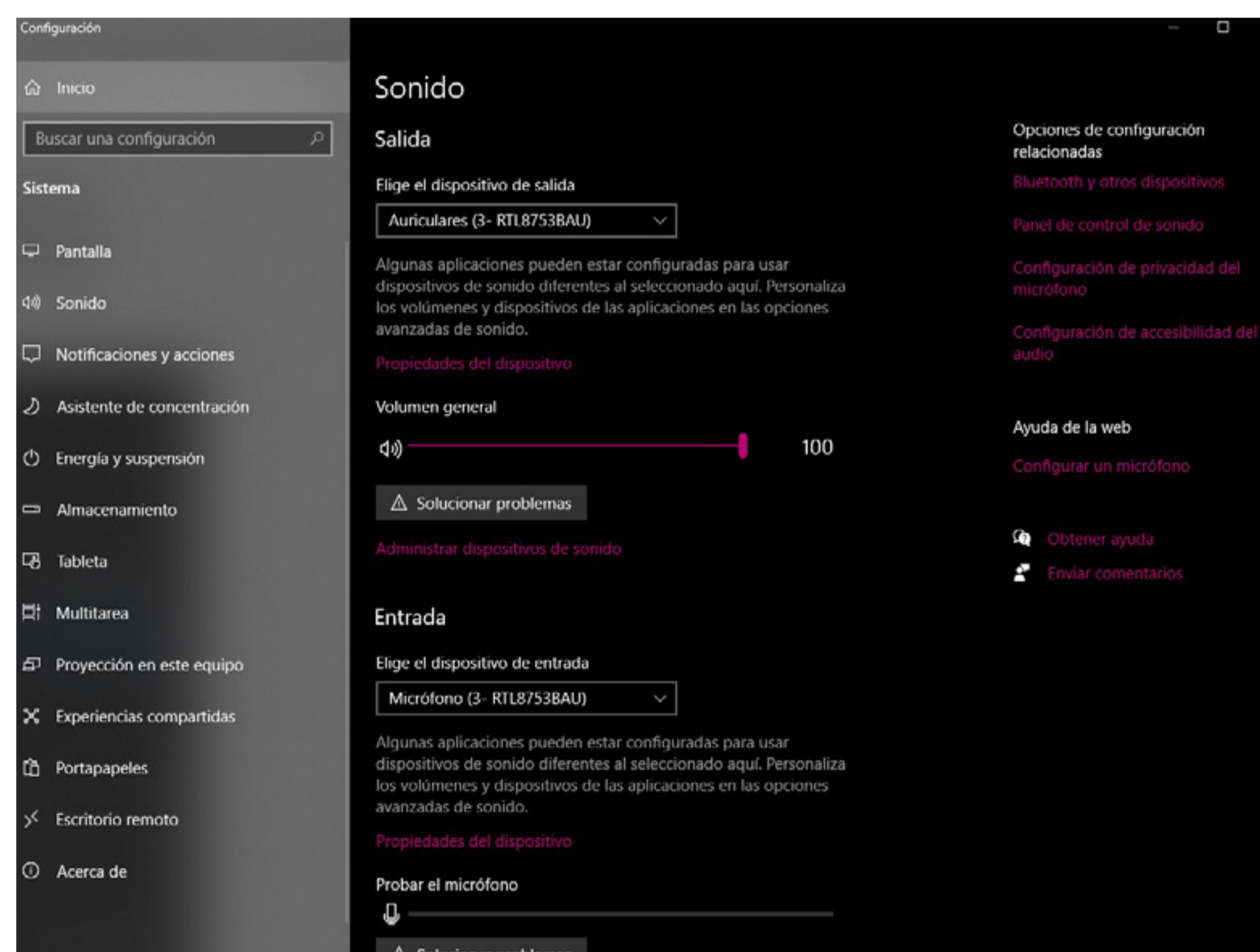

No Windows 10/11, vamos a Sistema > Som e, na secção de saída, seleccionamos "R TL8753BAU" .

2 LIGAÇÃO POR JACK DE 3,5 mm

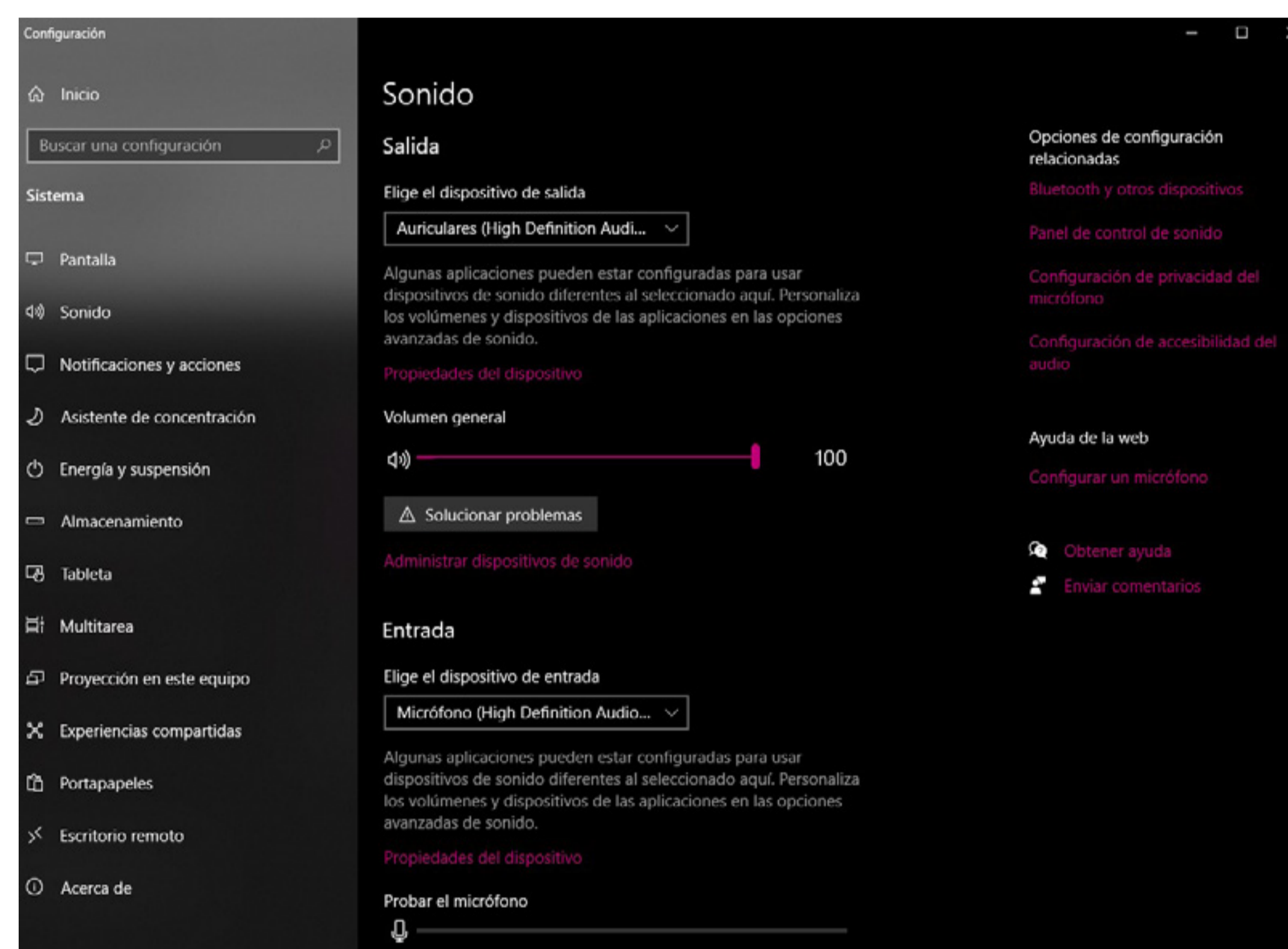

No Windows 10/11, vamos a Sistema > Som e, na secção de saída, seleccionamos "R TL8753BAU" .

CARREGAMENTO DA BATERIA E OPTIMIZAÇÃO

O ATON inclui uma bateria de lítio de 3,7V/1500mAh altamente durável

A sua duração é a seguinte:

38h (com iluminação a um máximo de 60% do volume)

60h (com iluminação a um máximo de 60% do volume)

Quando a carga da bateria atingir 5%, o ATON começará a emitir sons para o ligar.

Incluimos um cabo USB A para USB tipo C para ligar o dispositivo e carregá-lo. Recomendamos a utilização de uma tomada de PC USB 3.0 para um carregamento mais eficiente.

Se tal não for possível, recomendamos o carregamento com um carregador USB de baixa tensão (10-20W) no máximo.

O tempo de carregamento é de aproximadamente 2,5 horas.

NOTA: O ATON NÃO PODE ser carregado ao mesmo tempo que utiliza qualquer uma das suas ligações com ou sem fios.



MORE INFORMATION AT
newskillgaming.com