



BOSCH

Enregistrez
votre nouvel
appareil sur MyBosch dès
maintenant et bénéficiez
d'avantages gratuits :
[bosch-home.com/
welcome](http://bosch-home.com/welcome)



Lave-linge séchant

fr Notice d'utilisation et instructions d'installation

Votre nouveau lave-linge séchant

Vous venez d'opter pour un lave-linge séchant de marque Bosch.

Prenez quelques minutes pour consulter cette documentation et découvrir les avantages de votre lave-linge séchant.

Conformément à la politique de qualité de la marque Bosch, nous soumettons chaque lave-linge séchant qui quitte notre usine à des contrôles minutieux afin de garantir son bon état et son bon fonctionnement.

Pour plus d'informations sur nos produits, nos accessoires, nos pièces de rechange et nos services, consultez notre site Internet www.bosch-home.com ou adressez-vous à nos centres de service après-vente.

Dans le cas où les notices d'installation et d'utilisation décrivent plusieurs modèles, les différences sont clairement spécifiées le cas échéant.



Ne mettez ce lave-linge séchant en service qu'après avoir lu cette Notice d'utilisation et d'installation !

Règles de présentation

⚠ Avertissement !

L'association de ce symbole et de ce mot indique une situation potentiellement dangereuse. En cas de non-observation, risques de blessures voire de mort.

Attention !

Ce mot indique une situation potentiellement dangereuse. En cas de non-observation, risques de dégâts matériels et/ou d'atteinte à l'environnement.

Remarque/astuce

Indications permettant d'utiliser l'appareil au mieux et autres informations utiles.

1. 2. 3. / a) b) c)

Les séquences d'opérations sont indiquées par des chiffres ou des lettres.

■ / -

Les listes sont matérialisées par des puces ou des tirets.

Sommaire

 Destination de l'appareil	4	 Linge	33
 Consignes de sécurité	5	Préparation du linge pour le lavage	33
Enfants/personnes/animaux domestiques	6	Préparation du linge pour le séchage	34
Installation	7	 Lessives et produits d'entretien	35
Commande	10	Recommandation de lessive	36
Nettoyage/maintenance	13	 Vue d'ensemble des programmes	37
 Protection de l'environnement	15	Programme sélectionnable *	37
Emballage/appareil usagé	15	Tableau de séchage	39
Épargnez de l'énergie et conservez des ressources	15	Amidonage	40
 Positionnement et raccordement	16	Teinture/décoloration	40
Étendue des fournitures	16	 Utilisation de l'appareil	40
Consignes de sécurité	17	Préparation de l'appareil	40
Retrait des sécurités de transport	17	Sélectionnez le programme/Mettez l'appareil sous tension	41
Surface d'installation	18	Placement du linge dans le tambour	41
Installation sur un sol nu ou un plancher à solives de bois	19	Doser et verser le produit lessiviel et le produit d'entretien	41
Positionnement et mise à niveau	19	Sécurité enfants	43
Installation de l'appareil dans une kitchenette	20	Retrait du linge/extinction de l'appareil	43
Mise à niveau	21	 Sensors	44
Installer les charnières de hublot	21	Système de détection de balourds	44
Longueurs de flexibles, conduites et lignes	22	 Nettoyage et entretien	44
Arrivée d'eau	23	Corps de la machine/bandeau de commande	44
Évacuation d'eau	24	Tambour	45
Branchement électrique	24	Détartrage	45
Avant le premier lavage	25	Bac à produits et carrosserie	45
Transport	26	La pompe à vidange est obstruée	46
 Familiarisation avec l'appareil	27	Le boyau de vidange est bloqué au niveau du siphon	47
Appareil	27	Le filtre de l'alimentation en eau est bloqué	47
Bandeau de commande	28		

	Défauts et solutions	48
	Déverrouillage d'urgence.	48
	Informations du bandeau d'affichage	48
	Défauts et solutions	49
	Service après-vente	53
	Numéro de série (E-Nr.) et numéro de fabrication (FD).	54
	Valeurs de consommation	55
	Caractéristiques techniques	57
	Garantie Aqua-Stop	57



Destination de l'appareil

- Cet appareil est destiné uniquement à un usage domestique privé.
- N'installez pas et n'utilisez pas cet appareil dans un endroit susceptible d'être soumis au gel, ni à l'extérieur. Cet appareil risque d'être endommagé si l'eau résiduelle qu'il contient gèle. Si les tuyaux gèlent, ils peuvent se fissurer/éclater.
- Cet appareil doit uniquement être utilisé pour laver du linge domestique, composé d'articles lavables en machine et de lainages lavables à la main (se référer à leur étiquette). L'utilisation de l'appareil à d'autres fins n'entre pas dans le cadre de son utilisation prévue et est interdite.
- Cet appareil doit uniquement être utilisé pour sécher et rafraîchir du linge domestique, composé d'articles ayant été lavés à l'eau et adaptés au sèche-linge (se référer à leur étiquette). L'utilisation de l'appareil à d'autres fins est en dehors de la portée de son application prévue et est interdite.
- Cet appareil peut être utilisé avec de l'eau courante, de la lessive et des produits d'entretien courants du commerce (adaptés à une utilisation en machine).
- Cet appareil est destiné à être utilisé jusqu'à une altitude de 4000 mètres.

Avant de mettre l'appareil sous tension :

Vérifiez que l'appareil ne présente aucun endommagement visible. Ne mettez pas l'appareil en service s'il est endommagé. En cas de problème, contactez votre revendeur spécialisé ou notre service après-vente.

Lisez et observez les notices de montage et d'utilisation, ainsi que toutes les autres informations fournies avec cet appareil.

Conservez soigneusement ces documents. Ils pourront vous être utiles par la suite ou servir aux utilisateurs suivants.

 **Consignes de sécurité**

Les informations de sécurité et les mises en garde ci-après contribuent à vous protéger contre des blessures éventuelles et à prévenir des dégâts matériels à votre environnement.

Cependant, il importe de prendre les précautions nécessaires et d'agir avec le plus grand soin lors de l'installation, de la maintenance, du nettoyage et de l'utilisation de l'appareil.

Enfants/personnes/animaux domestiques

Mise en garde **Danger de mort !**

Les enfants ou personnes qui ne sont pas à même d'évaluer les risques liés à l'utilisation de l'appareil risquent de se blesser ou de mettre leur vie en danger. Veuillez par conséquent noter ce qui suit :

- L'appareil peut être utilisé par des enfants âgés de plus de 8 ans, des personnes présentant des capacités physiques, sensorielles ou mentales réduites, des personnes peu expérimentées ou possédant peu de connaissances, pour autant qu'elles soient supervisées ou qu'elles aient bénéficié d'instructions concernant l'utilisation de l'appareil en toute sécurité et qu'elles aient compris les risques potentiels liés à l'utilisation de l'appareil.
- Les enfants ne doivent pas jouer avec cet appareil.
- N'autorisez pas les enfants à nettoyer ou effectuer la maintenance de cet appareil sans surveillance.
- Ne laissez pas les enfants de moins de 3 ans ni les animaux domestiques s'approcher de cet appareil.

- Ne laissez pas l'appareil sans surveillance quand des enfants ou d'autres personnes qui ne peuvent pas évaluer les risques se trouvent dans le voisinage.

Mise en garde **Danger de mort !**

Les enfants peuvent s'enfermer eux-mêmes à l'intérieur de l'appareil et mettre ainsi leur vie en danger.

- Ne placez pas l'appareil derrière une porte car elle pourrait obstruer le hublot de l'appareil ou empêcher son ouverture complète.
- Dès qu'un appareil est arrivé en fin de vie, tirez la fiche principale de la prise **avant** de sectionner le câble principal, ensuite détruisez le verrou du hublot de l'appareil.

Mise en garde **Risque d'asphyxie !**

En autorisant les enfants à jouer avec l'emballage/film plastique ou composants d'emballage, ils risquent de s'y empêtrer ou de les mettre sur leur tête et de s'étouffer. Gardez l'emballage, le film plastique et les composants d'emballage hors de portée des enfants.

⚠ Mise en garde
Risque d'empoisonnement !

Les lessives et les produits d'entretien peuvent entraîner un empoisonnement en cas d'ingestion.

Si vous avalez ces derniers par accident, consultez immédiatement un médecin. Rangez les lessives et les produits d'entretien hors de portée des enfants.

⚠ Mise en garde
Irritation de la peau/des yeux !

Le contact avec des lessives ou des produits d'entretien peut provoquer des irritations des yeux/de la peau.

Rincez-vous abondamment les yeux/la peau s'ils entrent en contact avec de la lessive ou des produits d'entretien. Rangez les lessives et les produits d'entretien hors de portée des enfants.

Installation

⚠ Mise en garde
**Risque de choc électrique/
 d'incendie/de dommage
 matériel/de dommage à
 l'appareil !**

Si l'appareil n'est pas correctement installé, cela peut aboutir à une situation dangereuse. Assurez-vous de ce qui suit :

- La tension principale sur la prise de courant doit correspondre à la tension nominale spécifiée sur l'appareil (plaque signalétique). Les charges connectées et les fusibles requis sont spécifiés sur la plaque signalétique.
- L'alimentation de l'appareil électroménager ne doit pas provenir d'un mécanisme de commutation externe comme un minuteur, ni être raccordé à un circuit mis régulièrement sous tension ou hors tension par une compagnie d'électricité.
- La prise secteur et la prise à contact de protection doivent correspondre et le système de mise à la terre doit être correctement installé.
- L'installation doit être pourvue d'une section transversale adéquate.

- La prise secteur doit être librement accessible à tout moment. Si cela n'est pas possible, afin de respecter les règles de sécurité en vigueur, un interrupteur (sectionnement de tous les pôles) doit être intégré dans l'installation fixe en conformité avec les prescriptions d'installation électrique.
- Si vous utilisez un disjoncteur différentiel à courant résiduel, utilisez uniquement un disjoncteur portant le marquage suivant : . La présence de ce marquage est le seul moyen d'être sûr que l'appareil satisfait à tous les règlements en vigueur.

⚠ Mise en garde
Risque de choc électrique/
d'incendie/de dommage
matériel/de dommage à
l'appareil !

L'altération ou la détérioration du câble principal de l'appareil peut entraîner une décharge électrique, un court-circuit ou un incendie en raison d'une surchauffe.

Le câble principal ne doit pas être plié, écrasé ou modifié et ne doit pas entrer en contact avec des sources de chaleur.

⚠ Mise en garde
Risque d'incendie/de
dommage matériel/de
dommage à l'appareil !

L'utilisation de rallonges ou de blocs multiprises peut provoquer un incendie en raison d'une surchauffe ou d'un court-circuit.

Branchez directement l'appareil sur une prise mise à la terre correctement installée.

N'utilisez pas de rallonges, de blocs multiprises, ni de coupleurs à plusieurs voies.

⚠ Mise en garde
Risque de blessure/de
dommage matériel/de
dommage à l'appareil !

- L'appareil risque de vibrer ou de bouger en cours de fonctionnement, et donc de provoquer des blessures ou des dommages matériels. Placez l'appareil sur une surface propre, plane et solide, en utilisant un niveau à bulle pour vous guider, nivelez l'appareil à l'aide des pieds à visser.

- Si vous saisissez l'appareil par des parties saillantes quelconques (par ex. le hublot de l'appareil) en vue de le soulever ou de le déplacer, ces parties risquent de se briser et de vous blesser.

Ne saisissez pas l'appareil par ses parties saillantes pour le déplacer.

Mise en garde **Risque de blessure !**

- Cet appareil est très lourd. Vous risquez de vous blesser en le soulevant. Ne soulevez pas l'appareil vous-même.
- L'appareil présente des arêtes vives sur lesquelles vous risquez de vous couper les mains. Ne saisissez pas l'appareil par ses arêtes vives. Portez des gants de protection pour le soulever.
- Les flexibles et les câbles principaux peuvent constituer un danger de trébuchement et provoquer des blessures s'ils ne sont pas correctement acheminés. Acheminez les tuyaux et les câbles de manière à ce qu'ils ne présentent pas de risque de trébuchement.

Attention ! **Dompage matériel/dommage à l'appareil**

- En cas de pression d'eau trop élevée ou trop basse, l'appareil risque de ne pas pouvoir fonctionner correctement. Cela peut également provoquer des dommages matériels ou endommager l'appareil. Assurez-vous que la pression d'eau dans le système d'alimentation en eau est d'au moins 50 kPa (0,5 bar) et qu'elle n'excède pas 900 kPa (9 bars).
- La modification ou l'endommagement des tuyaux d'eau peut entraîner des dommages matériels ou endommager l'appareil. Les tuyaux d'eau ne doivent pas être coudés, écrasés, modifiés, sectionnés.
- L'utilisation de tuyaux d'une autre marque pour raccorder l'alimentation en eau risque de provoquer des dommages matériels ou d'endommager l'appareil. Utilisez uniquement les tuyaux fournis avec l'appareil ou des tuyaux de rechange d'origine.

- L'appareil est sécurisé pour le transport par des dispositifs de sécurité pour le transport. Si les dispositifs de sécurité pour le transport ne sont pas retirés avant la mise en service de l'appareil, l'appareil risque d'être endommagé. Il importe d'enlever complètement tous les dispositifs de sécurité pour le transport avant d'utiliser l'appareil pour la première fois. Conservez séparément ces dispositifs de sécurité pour le transport. Afin d'éviter de détériorer l'appareil en cours de transit, il est important de replacer les dispositifs de sécurité pour le transport si l'appareil doit être transporté.

Commande

Mise en garde **Risque d'explosion /** **d'incendie !**

Le linge qui est entré en contact avec des solvants, de l'huile, de la cire, des produits éliminant la cire, de la peinture, de la graisse ou des détachants, risque de prendre feu lorsqu'il est séché dans la machine, voire même provoquer l'explosion de l'appareil. Veuillez donc prendre en compte ce qui suit :

- Bien rincer le linge avec de l'eau chaude et de la lessive avant de le sécher dans la machine.
- Ne pas placer de linge dans l'appareil pour le sécher s'il n'a pas été lavé auparavant.
- Ne pas utiliser l'appareil si des produits chimiques ont été utilisés pour nettoyer le linge.

⚠ Mise en garde
Risque d'explosion/
d'incendie !

- Le linge qui a été préalablement traité avec des produits nettoyants contenant des solvants (détachants, solvants de nettoyage) peut provoquer une explosion dans le tambour.
Rincez soigneusement le linge à l'eau avant de le laver en machine.
- Certains objets risquent de prendre feu en cours de séchage, voir même de provoquer l'incendie ou l'explosion de l'appareil. Enlever tous les briquets ou allumettes des poches des articles de linge.
- De la poussière de charbon ou de farine autour de l'appareil peuvent provoquer une explosion.
S'assurer que la zone autour de l'appareil est propre lorsque celui-ci fonctionne.

⚠ Mise en garde
Risque d'incendie /
de dommage matériel /
de dommage à l'appareil !

Si le programme est terminé avant que le cycle de séchage ne soit fini, le linge ne refroidit pas suffisamment et risque de prendre feu ou de provoquer des dommages matériels ou d'endommager l'appareil.

- Au cours de la dernière phase du cycle de séchage, le linge dans le tambour n'est pas chauffé (cycle de refroidissement). Ceci a pour effet que le linge reste à une température à laquelle il n'est pas endommagé.
- Ne pas éteindre l'appareil avant que le cycle de séchage ne soit terminé sauf si vous enlevez immédiatement tous les articles de linge du tambour immédiatement et les étalez (pour dissiper la chaleur).

⚠ Mise en garde
Risque d'empoisonnement !

Des fumées toxiques peuvent être refoulées par des agents de nettoyage qui contiennent des solvants, par ex. du solvant de nettoyage.
N'utilisez aucun agent de nettoyage contenant des solvants.

⚠ Mise en garde
Risque de blessure !

- Si vous placez tout votre poids/vous asseyez sur le hublot de l'appareil lorsque celui-ci est ouvert, l'appareil risque de basculer et de provoquer des blessures.
Ne vous appuyez pas de tout votre poids sur le hublot de l'appareil lorsqu'il est ouvert.

- Si vous grimpez sur l'appareil, le plan de travail risque de casser et de provoquer des blessures. Ne grimpez pas sur l'appareil.
- Vous risquez de blesser vos mains si vous les introduisez dans le tambour pendant qu'il tourne encore. Patientez jusqu'à ce que le tambour s'arrête de tourner.

⚠ Mise en garde
Risque de brûlure !

Lorsque vous lavez du linge à haute température, vous risquez de vous brûler si vous entrez en contact avec le produit de nettoyage chaud (par ex. lorsque vous évacuez un produit de nettoyage chaud dans un évier).
Ne mettez pas vos mains dans le produit de nettoyage chaud.

⚠ Mise en garde
Irritation de la peau/des yeux !

De la lessive et des produits d'entretien risquent d'être projetés si vous ouvrez le bac à produits en cours de fonctionnement de l'appareil. Rincez-vous abondamment les yeux/la peau s'ils entrent en contact avec de la lessive ou des produits d'entretien. Si vous avez ces derniers par accident, consultez immédiatement un médecin.

Attention !
Domage matériel / dommage à l'appareil

- Si la quantité de linge dans l'appareil excède la capacité de charge maximum, l'appareil risque de ne pas pouvoir fonctionner correctement. Cela peut également provoquer un dommage matériel ou endommager l'appareil. Ne pas dépasser la capacité de charge maximum de linge sec. S'assurer de respecter les capacités de charge maximum spécifiées pour chacun des programmes.

- De la mousse et du caoutchouc mousse risquent de se déformer et de fondre s'ils sont séchés dans l'appareil
Ne pas sécher dans l'appareil des articles de linge qui contiennent de la mousse ou du caoutchouc mousse.
- Si vous versez une mauvaise quantité de lessive ou de produit de nettoyage dans l'appareil, vous risquez d'endommager le matériel ou l'appareil.
Utilisez des lessives/produits d'entretien/agents de nettoyage et adoucissants conformément aux instructions du fabricant.
- Pour retirer la fiche secteur de la prise de courant, tenez toujours la fiche elle-même et jamais le câble principal, sinon vous risquez d'endommager ce dernier.
- N'entrez pas de modifications techniques sur l'appareil ou ses équipements.
- Les réparations et autres travaux sur l'appareil doivent être effectués uniquement par notre service après-vente ou par un électricien. Ceci s'applique également pour le remplacement du câble principal (si nécessaire).
- Des câbles principaux de rechange peuvent être commandés auprès de notre service après-vente.

Nettoyage/maintenance

Mise en garde **Danger de mort !**

Cet appareil fonctionne à l'électricité. Il existe un danger d'électrocution si vous entrez en contact avec des composants se trouvant sous tension. Veuillez par conséquent noter ce qui suit :

- Mettez l'appareil hors tension. Débranchez l'appareil du secteur (retirez la prise).
- Ne tenez jamais la prise de courant les mains mouillées.

Mise en garde **Risque d'empoisonnement !**

Des fumées toxiques peuvent être refoulées par des agents de nettoyage qui contiennent des solvants, par ex. du solvant de nettoyage.
N'utilisez aucun agent de nettoyage contenant des solvants.

⚠ Mise en garde

Risque de choc électrique/de dommage matériel/de dommage à l'appareil !

La pénétration d'humidité dans l'appareil peut provoquer un court-circuit.

N'utilisez pas d'appareil à pression ni d'appareil à vapeur, de tuyau, ni de pistolet pulvérisateur pour nettoyer votre appareil.

⚠ Mise en garde

Risque de blessure/de dommage matériel/de dommage à l'appareil !

L'utilisation de pièces de rechange ou d'accessoires d'une autre marque peut s'avérer dangereuse et provoquer des dommages matériels ou endommager l'appareil.

Pour des raisons de sécurité, utilisez uniquement des pièces de rechange et des accessoires d'origine.

Attention !

Dompage matériel/dommage à l'appareil

Des agents de nettoyage et des agents de prétraitement du linge (par ex. produit éliminant les taches, sprays de prélavage, etc.) risquent de causer des dommages s'ils entrent en contact avec les surfaces de l'appareil. Veuillez par conséquent noter ce qui suit :

- Évitez que ces agents n'entrent en contact avec les surfaces de l'appareil.
- N'utilisez rien d'autre que de l'eau et un chiffon doux et humide pour nettoyer l'appareil.
- Éliminez toute lessive, spray et autres résidus immédiatement.



Protection de l'environnement

Emballage/appareil usagé



Éliminez l'emballage en respectant l'environnement.

Cet appareil est marqué selon la directive européenne 2012/19/UE relative aux appareils électriques et électroniques usagés (waste electrical and electronic equipment - WEEE). La directive définit le cadre pour une reprise et une récupération des appareils usagés applicables dans les pays de la CE.

Épargnez de l'énergie et conservez des ressources

Si vous suivez ces instructions, votre appareil consommera moins d'électricité et moins d'eau.

Choisissez des programmes de faible température, rallongez la durée du lavage et utilisez la capacité de charge maximale → Page 37.

- La consommation d'énergie et d'eau sont plus efficaces.

Utilisez les réglages du programme économique.

- Si vous ajustez les réglages d'un programme, l'écran affichera la consommation prévue.

Ajoutez → Page 36 de la lessive selon le degré de salissure du linge.

- Pour la salissure légère et normale, une petite quantité de lessive suffit. Observez le dosage recommandé par le fabricant du détergent.

Réduisez la température de nettoyage pour la lessive de salissure légère et normale.

- L'appareil consomme moins d'énergie à faible température. Pour la salissure légère à normale, une température plus faible qu'indiqué sur l'étiquette d'entretien suffit également.

Régalez la vitesse d'essorage maximale si vous souhaitez mettre votre lessive au sèche-linge par la suite.

- Plus la lessive est sèche, plus la phase de séchage du programme sera courte, ce qui permet de réduire la consommation d'énergie. Une vitesse d'essorage plus élevée réduit l'humidité résiduelle dans la lessive et intensifie le bruit d'essorage.

Lavez le linge sans prélavage.

- Le prélavage augmente la durée du programme et la consommation d'énergie et d'eau.

L'appareil dispose d'une fonction continue d'ajustement automatique de la charge.

- Selon le type de textiles et la capacité de charge, la fonction continue d'ajustement automatique de la charge fonctionne de façon optimale en ajustant la consommation d'eau et la durée du programme.

Positionnement et raccordement

Étendue des fournitures

Remarque : Vérifiez si l'appareil n'a pas subi de dégâts lors du transport. N'utilisez jamais un appareil endommagé. En cas de réclamation, contactez le revendeur auprès duquel vous avez acheté l'appareil ou notre service après-vente.

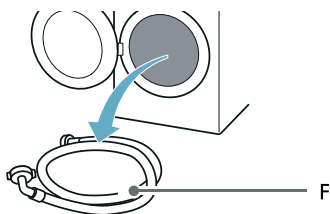
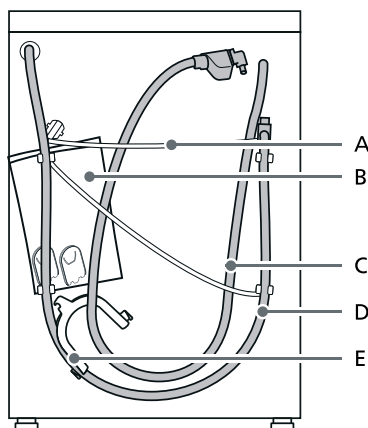

A Câble d'alimentation

- B Sac* :
- Instructions d'installation et d'utilisation
 - Répertoire des emplacements du service après-vente*
 - Garantie*
 - Feuille supplémentaire pour les instructions d'installation et d'utilisation
 - Caches pour les orifices après le retrait des entretoises de transport
- C Tuyau d'arrivée d'eau sur les modèles aquaStop
- D Tuyau d'évacuation d'eau
- E* Coude pour protéger le tuyau d'évacuation d'eau
- F Tuyau d'arrivée d'eau froide sur les modèles standard/Aqua-Secure
- * Selon le modèle

Fourni avec l'appareil

Num	Description
éro	
5	Caches permettant d'obtenir les orifices après le retrait des boulons de transport.
1	Clé
1	Collier de serrage de 24-40 mm de diamètre pour le raccordement à un siphon
1	Schéma de hublot
2	Charnières de hublot avec vis

Outils utiles

- Clé pour desserrer les boulons de transport et aligner les pieds de l'appareil
- Clé avec :
 - WAF13 pour détacher les entretoises de transport et
 - WAF17 pour aligner les pieds de l'appareil

Consignes de sécurité

Mise en garde

Risque de blessure !

- L'appareil est très lourd. Faites preuve de prudence lorsque vous soulevez ou transportez l'appareil.
- Vous risquez de casser des composants ou vous encourez des blessures si vous soulevez l'appareil par des composants saillants (par ex. le hublot de l'appareil). Ne soulevez pas l'appareil en le tenant par ses parties saillantes.
- Risque de chute ou de blessure si le flexible ou le câble principal ne sont pas correctement guidés. Posez les flexibles et les câbles de telle sorte à éviter tout risque de chute.

Attention !

Endommagement de l'appareil

Les flexibles risquent de se déchirer ou de se rompre sous l'effet du gel. N'installez pas l'appareil dans des lieux exposés au gel ni à l'extérieur.

Attention !

Dommages d'eau

Les points de raccordement pour le flexible d'arrivée d'eau et le tuyau de vidange se trouvent sous haute pression. Afin d'éviter toute fuite ou tout dégât des eaux, respectez les instructions figurant dans cette section.

Remarques

- En plus des consignes de sécurité figurant dans les présentes, il se peut que le fournisseur d'eau et d'électricité local impose également des exigences spéciales.
- En cas de doute, confiez le branchement de l'appareil à un spécialiste.

Retrait des sécurités de transport

Attention !

Endommagement de l'appareil

- L'appareil est sécurisée pour le transport à l'aide des sécurités de transport. Si les sécurités de transport ne sont pas retirées, l'appareil risque d'être endommagé lors de son fonctionnement.
- Afin d'éviter tout endommagement lors d'un éventuel transport ultérieur de l'appareil, vous devez replacer les sécurités de transport.

Remarque : Conservez les vis et les douilles dans un endroit sûr.



fr Positionnement et raccordement

1. Dévissez toutes les vis à l'aide de la clé fournie.

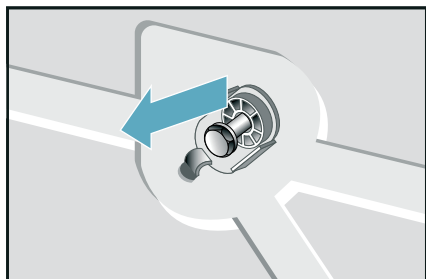

- Retirez entièrement tous les boulons de transport

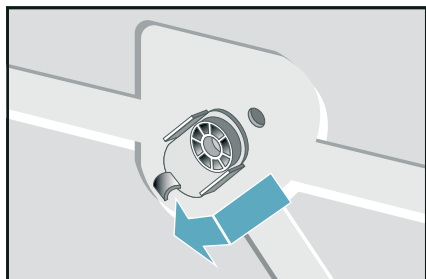

- Retirez le câble secteur

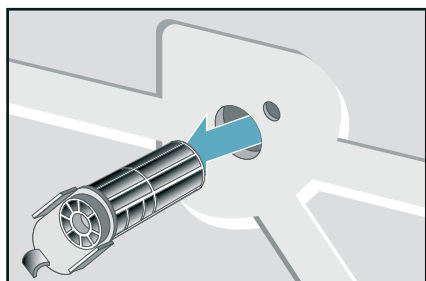

2. Insérez les caches de protection.

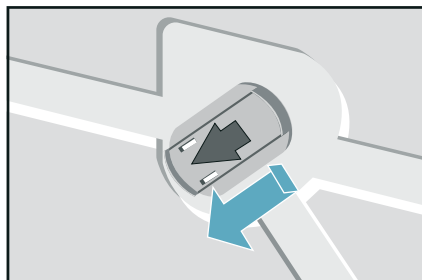

Remarques

- Avant d'utiliser l'appareil pour la première fois, assurez-vous que tous les boulons de transport ont été retirés et stockés dans un endroit sûr pour tout éventuel transport ultérieur.
- Si vous devez transporter l'appareil ultérieurement, remplacez toujours les boulons de transport afin d'éviter d'endommager le lave-linge séchant.

Surface d'installation

- Remarque :** L'appareil doit être aligné de façon stable afin de ne pas bouger.
- La surface d'installation doit être ferme et plane.
 - Des sols/revêtements de sol souples ne sont pas adaptés.

Installation sur un sol nu ou un plancher à solives de bois

Attention !

Endommagement de l'appareil

L'appareil peut s'endommager ou endommager les meubles de la cuisine lors de l'essorage.

Remarque : Sur des planchers de solives en bois, installez l'appareil comme suit :

- Les pieds de l'appareil doivent être fixés.
- Sur une planche de bois résistante à l'eau (min. 30 mm d'épaisseur) qui est vissée fermement au sol.

Positionnement et mise à niveau

Attention !

La stabilité de l'appareil est essentielle afin de garantir que le lave-linge séchant ne bouge pas pendant les cycles d'essorage.

La surface d'installation doit être ferme, propre et plane.

Les parquets et les revêtements de sol souples, par ex. les tapis ou les revêtements de sol à endos en mousse ne conviennent pas.

Installation de l'appareil dans une kitchenette

Mise en garde **Danger de mort !**

Danger d'électrocution si vous touchez des composants se trouvant sous tension.
Ne retirez pas la plaque de recouvrement de l'appareil.

Remarques

- Largeur de niche de 60 cm requise.
- Installez uniquement l'appareil sous un plan de travail d'un seul tenant solidement lié aux placards situés de part et d'autre de la niche

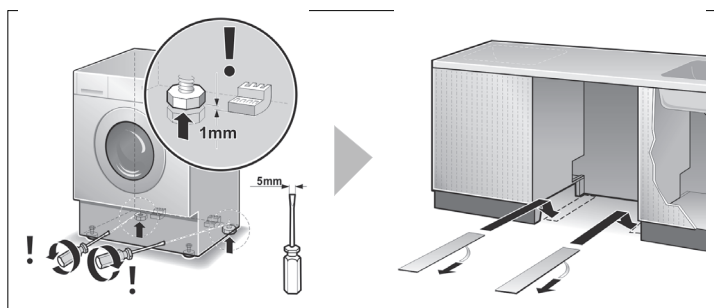

Les tôles coulissantes permettent de faire glisser plus facilement le lave-linge dans la niche d'installation.

Remarques

- Celles-ci peuvent être commandées auprès du service après-vente, référence pièce détachée n° 66 1827.
- Humidifiez les tôles coulissantes avec un mélange d'eau et de liquide vaisselle avant de faire coulisser le lave-linge séchant en place. N'utilisez ni graisse, ni huile.

Mise à niveau

Attention !

Des bruits intenses, des vibrations et le fait que l'appareil bouge peuvent être le résultat d'une mise à niveau incorrecte.

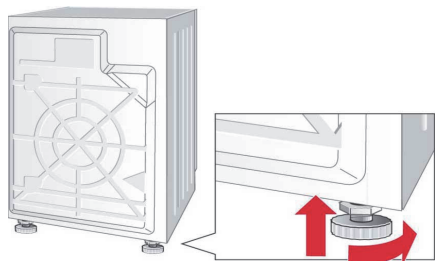

Remarques

- Les quatre pieds de l'appareil doivent reposer fermement sur le sol.
- Le lave-linge séchant ne doit pas bouger.
- Vérifiez la planéité du lave-linge séchant à l'aide d'un niveau à bulle et corrigez-la si nécessaire.
- Le lave-linge séchant ne doit pas s'appuyer sur les côtés de la niche d'installation.
- Les contre-écrous des pieds avant de l'appareil doivent être fermement vissés contre la carrosserie.

Installer les charnières de hublot

Attention !

Une fois que le lave-linge séchant est installé dans une cuisine, il peut être masqué par une porte. Les charnières fournies pour le lave-linge séchant doivent être installées.

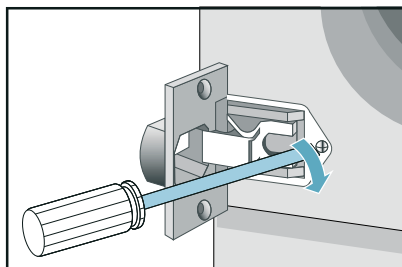
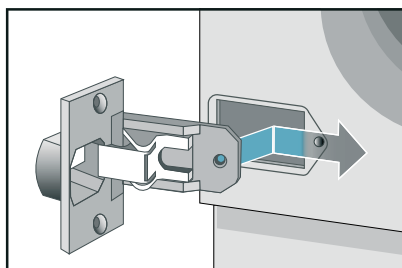

Longueurs de flexibles, conduites et lignes

Branchement à gauche ou à droite

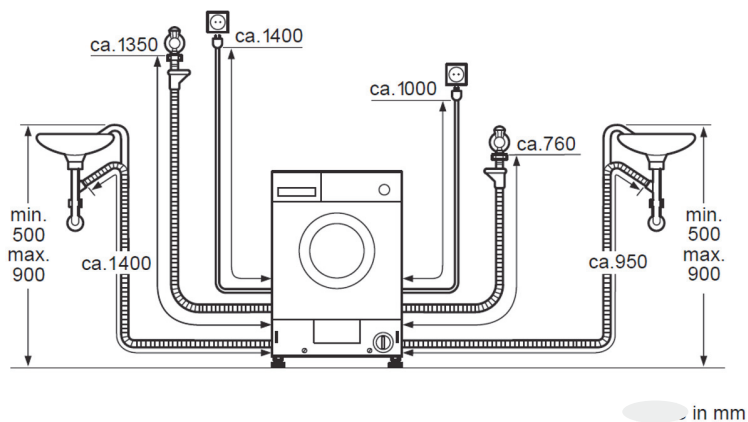

Remarque :

Si le flexible d'arrivée d'eau est trop court pour réaliser le branchement, vous pouvez commander une extension auprès du S.A.V.

Arrivée d'eau

Mise en garde Danger de mort !

Danger d'électrocution si vous touchez des composants se trouvant sous tension.

Ne plongez pas la vanne de sécurité Aqua-Stop dans l'eau* (elle contient une électrovanne).

* Selon le modèle

Observez ce qui suit pour raccorder l'appareil :

Remarques

- Faire fonctionner l'appareil en utilisant uniquement de l'eau froide du réseau de distribution.
- Ne pas raccorder l'appareil au mitigeur d'un chauffe-eau non pressurisé.
- Ne pas utiliser de flexible d'arrivée d'eau déjà utilisé. Utiliser uniquement le flexible d'arrivée d'eau fourni ou un tuyau acheté auprès d'un revendeur spécialisé.
- Ne pas plier, écraser, altérer ou sectionner le flexible d'arrivée d'eau (sa solidité ne serait plus garantie).
- Serrer uniquement les raccords vissés à la main. Le filet risque d'être endommagé si les raccords vissés sont trop serrés à l'aide d'un outil (une pince).

Pression de l'eau optimale dans le réseau de distribution

Au moins 50 kPa (0,5 bar)

Maximum 900 kPa (9 bar)

Lorsque le robinet est ouvert, le débit d'eau est au moins de 8 l/min.

Si la pression de l'eau est supérieure à cela, une vanne de réduction de pression doit être installée.

Attention ! Dégâts d'eau

Lorsque l'eau est pompée, le tuyau d'évacuation est sous pression et peut glisser hors du lavabo ou du point de connexion. Fixez le tuyau de vidange de telle sorte qu'il ne puisse pas glisser.

Raccordement

1. Raccordez le flexible d'arrivée d'eau au robinet d'eau ($\frac{3}{4}$ " = 26,4 mm) et à l'appareil (*selon le modèle) :
 - Modèle : **standard***

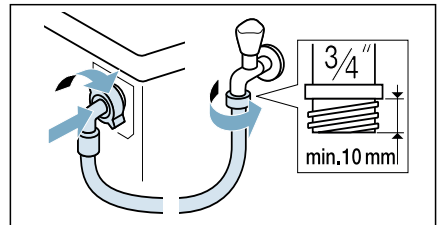

- Modèle : **Aqua-Secure***

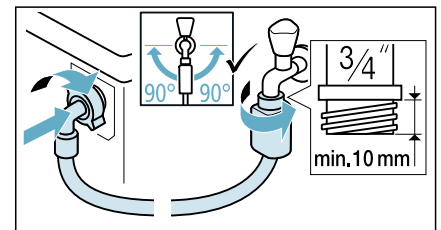

– Modèle : **Aqua-Stop***

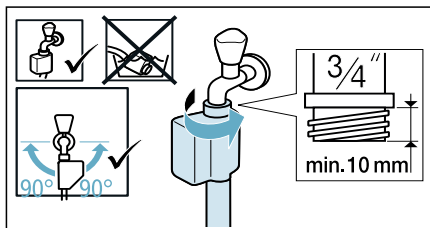

Conseil : Raccordez également un filtre à eau externe (selon le modèle) entre le flexible d'arrivée d'eau et le robinet d'eau. Le filtre filtre les particules de poussières de l'eau. Le filtre à eau doit être régulièrement nettoyé pour retirer les saletés. Cela empêche les engorgements. Voir aussi → l'installation séparée et les instructions de nettoyage pour le filtre à eau.

2. Ouvrez le robinet d'eau avec précaution en vérifiant l'étanchéité des points de raccordement. Au niveau des raccords, l'eau est sous pression.

Évacuation d'eau

⚠ Mise en garde **Risque de brûlure !**

Lorsque vous lavez du linge à haute température, vous risquez de vous brûler si vous entrez en contact avec de l'eau chaude (par ex. lorsque vous évacuez de l'eau chaude dans un évier). Ne mettez pas les mains dans l'eau chaude.

Attention !

Domages à l'appareil/aux tissus

Si le tuyau de vidange est immergé dans l'eau vidangée, de l'eau peut être réaspirée dans l'appareil et peut endommager l'appareil ou le linge. Assurez-vous que :

- L'extrémité du tuyau de vidange n'est pas immergée dans l'eau vidangée.
- L'eau est évacuée assez rapidement.

Remarque : Ne coudez pas le tuyau de vidange d'eau et ne le tirez pas dans le sens de la longueur.

Raccordement

■ **Évacuation dans un siphon**

Le point de raccordement doit être fixé par un collier de serrage d'un diamètre de 24 à 40 mm (accessoire intérieur).

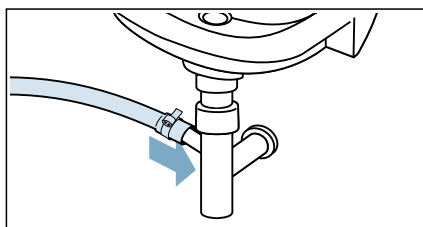

Branchement électrique

⚠ Mise en garde **Danger de mort !**

Danger d'électrocution si vous touchez des composants se trouvant sous tension.

- Ne touchez et ne tenez jamais la fiche principale avec des mains mouillées.
- Tirez le câble principal uniquement par la fiche et jamais par le câble, car cela pourrait l'endommager.

Observez les informations suivantes et assurez-vous que :

Remarques

- La tension du secteur correspond à la tension indiquée sur l'appareil (plaque signalétique). La charge connectée et le fusible requis sont spécifiés sur la plaque signalétique.
- L'appareil doit uniquement être raccordé à une alimentation en courant alternatif via une prise reliée à la terre.
- La fiche principale est adaptée à la prise.
- Le système de mise à la terre est correctement installé.
- Le câble principal est uniquement remplacé par un électricien qualifié (si ceci s'avère nécessaire). Des câbles de remplacement sont disponibles auprès du Service après-vente.
- Ne pas utiliser de blocs multiprises ni de rallonges.
- Si un fusible disjoncteur est requis, utiliser uniquement un type qui affiche ce symbole : . Seul ce symbole garantit la conformité avec les réglementations applicables actuellement.
- La fiche principale peut être accessible à tout moment.
- Le câble principal n'est pas plié, écrasé, modifié, coupé ou en contact avec des sources de chaleur.

Avant le premier lavage

L'appareil a été inspecté soigneusement avant de quitter l'usine. Pour éliminer toute eau de test résiduelle, lancez le programme Coton 60°C lors de la première utilisation sans linge.

Remarque :

- L'appareil doit être installé et connecté correctement.
→ "Positionnement et raccordement" à la page 16
 - N'allumez jamais un appareil endommagé.
1. Branchez la prise.
 2. Ouvrez le robinet d'eau.
 3. Fermez le hublot. Ne chargez pas de linge.
 4. Sélectionnez le programme Coton 60°C.
 5. Ouvrez le bac à produits.
 6. Ajoutez une lessive standard dans le bac à produits **II** selon les instructions du fabricant pour les salissures légères.
Remarque : Pour éviter une formation de mousse trop abondante, utilisez uniquement la moitié de la quantité de lessive recommandée. N'utilisez pas de lessive douce ni de la lessive pour lainage.
 7. Fermez le bac à produits.
 8. Sélectionnez ▷||| (Start/Pause).
 9. Lorsque le programme est terminé, mettez le bouton sur la position Arrêt et ouvrez le hublot.

Votre appareil est à présent prêt à être utilisé.

Transport

par ex. lorsque vous déménagez

Travail préparatoire :

1. Fermez le robinet d'eau.
2. Réduisez la pression du flexible d'arrivée d'eau. → *Page 47*
3. Videz l'eau résiduelle si nécessaire.
→ *Page 46*
4. Débranchez l'appareil du secteur.
5. Démontez les flexibles.
6. Videz les bacs.
→ *"Bac à produits et carrosserie"*
à la page 45

Installation des sécurités de transport :

1. Retirez les couvercles et conservez-les dans un endroit sûr.
Remarque : Utilisez un tournevis si nécessaire.
2. Insérez les quatre douilles.
 - a) Clipsez solidement le câble d'alimentation sur les supports.
 - b) Introduisez les vis et serrez-les.
 - c) Clipsez solidement les flexibles sur les supports.

Avant de rallumer l'appareil :

Remarque : Les boulons de transport doivent être retirés.

Familiarisation avec l'appareil

Appareil

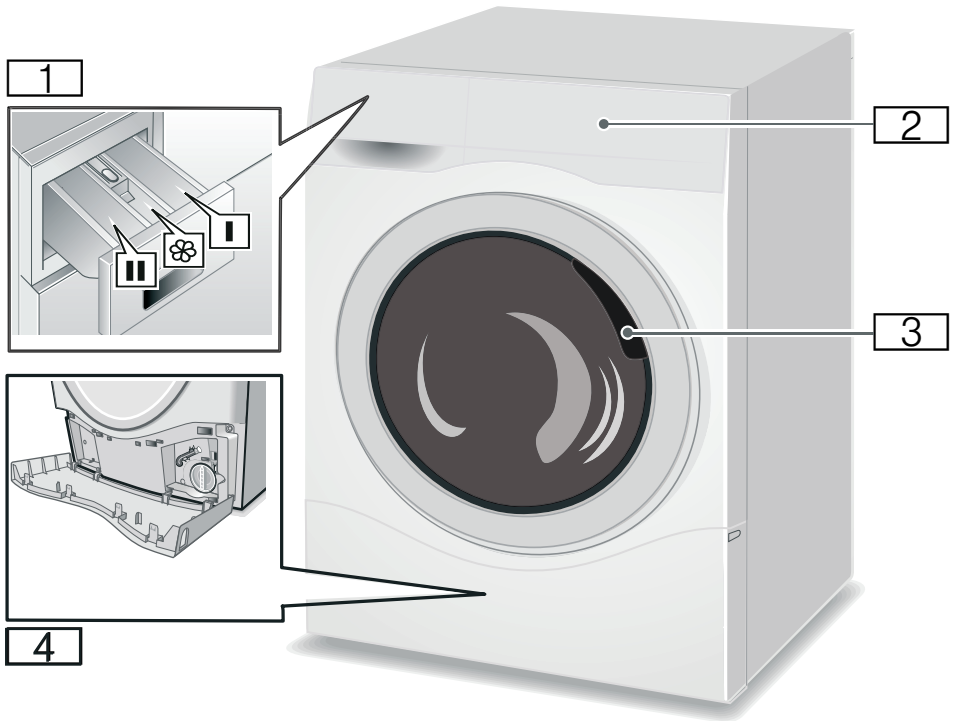

- 1** Bac à produits
- 2** Bandeau d'affichage /de commande
- 3** Hublot de chargement
- 4** Trappe de service

Bandeau de commande

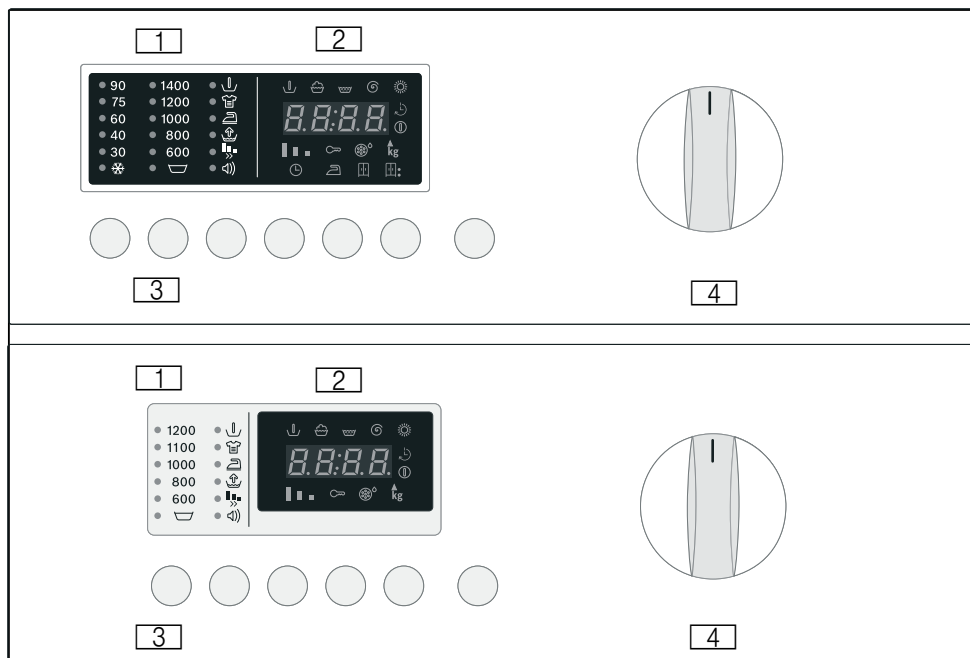



1 **Lampe indicatrice**
Indique les réglages qui ont été sélectionnés pour :

- Température 90°C
- Vitesse d'essorage 1400 trs/min
- Options/signal

2 **Bandeau d'affichage***
Affiche les réglages qui ont été sélectionnés (par ex. la vitesse d'essorage, le temps de séchage), l'avancement du programme actuel et l'état du programme.

- Avancement du programme :
 - ⏴ Prélavage
 - 🪣 (vanne lavage principal)
 - 🪣 Rinçage
 - ⏴ Essorage final (Séchage) 90°C
- Options de séchage :
 - ⌚ (Séchage Heure)
 - 👔 (Prêt à repasser)
 - 👔 (Prêt à ranger)
 - 👔* (Extra sec)
- Affichages auxiliaires :
 - ⏴ (Démarrer programme)
 - 🔒 (Sécurité enfants)
 - ⊗ (Élimination des peluches kg (Charge))

3 Touches*

- Température  °C : réglage individuel de la température de lavage.
- Vitesse d'essorage : réglage individuel de la vitesse d'essorage.
- Options : règle les options de lavage.
- Prêt. : activation/désactivation des options de lavage sélectionnées.
- Terminé dans retarder le démarrage du programme.
- Séchage  : règle les options de séchage





Départ/pause  démarre et arrête le programme de lavage .

4 Sélecteur de programmes*

Pour allumer ou éteindre le lave-linge séchant et pour sélectionner le programme, peut être tourné dans les deux sens. Ne réglez pas le sélecteur de programmes lorsque le lavage/séchage est en cours.





* Selon le modèle.

Options



Option	Description
 Prélavage	Prélavage à 35 °C. Convient pour le linge très sale.
Vitesse d'essorage	La vitesse d'essorage peut être réglée individuellement pour chaque programme. Pour régler la vitesse d'essorage, appuyez sur la touche B (Essorage) à plusieurs reprises jusqu'à ce que la vitesse d'essorage requise s'affiche.
Cuve pleine 	Désactive la fonction d'essorage. Le linge reste dans l'eau de rinçage.
Intensif	Temps de lavage prolongé. Convient pour le linge particulièrement sale avec des taches séchées. Ne peut être combiné au Temps Flexi
(Repassage facile) 	Séquence d'essorage spéciale avec peluches subséquentes. Essorage délicat à vitesse réduite. Humidité résiduelle du linge légèrement augmentée. Réduit le froissage et facilite le repassage.
Niveau plus 	Niveau d'eau augmenté et cycle de rinçage supplémentaire. Pour les régions où l'eau est très douce ou pour améliorer le résultat du rinçage. Les résidus de lessive sont éliminés.
Flexi Time	Règle le temps de lavage. normal-moyen-court.

Option	Description
Signal 	Active ou désactive le signal sonore.
Terminé dans	Vous pouvez différer le départ du programme avant qu'il ne commence. À l'aide du temps restant, vous pouvez déterminer le moment où le programme sélectionné doit se terminer. Le temps restant peut se régler par pas de une heure jusqu'à un maximum de 24 heures. Appuyez sur la touche 0 (Terminé dans) à plusieurs reprises jusqu'à afficher le nombre d'heures requis. Puis appuyez sur A (Démarrage/ Pause) le programme démarre après un délai selon le temps restant réglé. Le temps requis jusqu'à la fin du programme est affiché sur le bandeau d'affichage.



Options de séchage

Option	Description
Touche de séchage	Les programmes de séchage peuvent être ajustés individuellement en sélectionnant les options de séchage. – Appuyez sur la touche de séchage à plusieurs reprises jusqu'à ce que l'option de séchage requise s'affiche sur le bandeau d'affichage. – Pour désactiver l'option, appuyez sur la touche de séchage à plusieurs reprises jusqu'à ce que 00:00 s'affiche.
 (Séchage Heure)	Le temps de séchage peut être réglé entre 2:40 et 0:00 en appuyant à plusieurs reprises sur la touche Séchage.
 (Prêt à repasser)	L'humidité résiduelle du linge est plus importante. Cela facilite le repassage.
 (Prêt à ranger)	Le linge est sec et prêt à ranger
 * (Extra sec)	Le linge est très sec. Convient pour du linge difficile à sécher.
Le linge est sec et prêt à ranger	Le linge est très sec. Convient pour du linge difficile à sécher.



Lavage uniquement

- Tournez le sélecteur de programmes sur le programme de lavage souhaité, par ex. Coton 60°C
 - Le bandeau d'affichage indique en alternance le temps restant et la charge recommandée en kg
- Si nécessaire, réglez la température et la vitesse d'essorage, puis sélectionnez l'une des options pour votre programme individualisé.
 - La fonction  (Séchage) ne doit pas être activée.
- Chargez le linge.
 - Respectez la charge maximale.
 - Tableau des programmes.
- Appuyez sur Départ/pause 
 - Le temps restant est indiqué sur le bandeau d'affichage
 - Le programme de lavage commence.

Séchage uniquement

- Réglez le sélecteur de programmes sur le programme de séchage souhaité
 - Le bandeau d'affichage indique en alternance le temps restant et la charge recommandée en kg.
- Appuyez sur la touche  (Séchage) pour régler les options de séchage.
 - Si vous ne faites aucune sélection, l'option  (Prêt à ranger) est réglée.
- Chargez le linge.
 - Respectez la charge maximale.
 - Tableau des programmes.

Lavage et séchage

- Tournez le sélecteur de programmes sur le programme de lavage souhaité. Coton 60°C
 - Le bandeau d'affichage affiche ☉(Temps restant) et la charge recommandée ainsi que les kg
- Si nécessaire, réglez la température et la vitesse d'essorage, puis sélectionnez l'une des options pour votre programme individualisé.
- Appuyez sur la touche  (Séchage) pour régler les options de séchage.
- Chargez le linge.
 - Respectez la charge maximale.
 - Tableau des programmes.
- Appuyez sur Départ/pause 

Le programme de séchage effectué est automatiquement déterminé par le programme de lavage, voir le Tableau des programmes.

Changement de programme

Pour changer le programme :



- Sélectionnez un nouveau programme.
- Appuyez sur la touche Départ/pause .

Le nouveau programme démarre.



Fin du programme

- Les programmes de lavage et de séchage se terminent automatiquement. *End* apparaît sur le bandeau d'affichage.
 - Tournez le sélecteur de programmes sur Arrêt.
 - Retirez le linge du tambour.
 - Laissez le hublot ouvert afin que l'intérieur du lave-linge séchant puisse sécher.
 - Fermez le robinet (non nécessaire sur les modèles équipés de l'Aqua-Stop).



Annulation du programme

Maintenez la touche Départ/pause  enfoncée jusqu'à ce que  soit affiché.

Pour les programmes de lavage à hautes températures :

- Refroidissement du linge : sélectionnez ++Spin (Essorage)
- Appuyez sur la touche Départ/pause .

Pour les programmes de lavage à basses températures :

- Choisissez ++Spin (**Essorage**)
- Appuyez sur la touche Départ/pause .

Si vous annulez le programme de séchage, le linge peut encore être très chaud.

Cuve pleine

- Si la fonction d'essorage a été désactivée au début du cycle de lavage, le programme de lavage est arrêté automatiquement après le rinçage final. Le bandeau d'affichage indique STOP en alternance avec –:– Afin de vidanger l'eau de rinçage et, si nécessaire, d'essorer le linge :
 - Appuyez sur Spin (Essorage) à plusieurs reprises jusqu'à ce que la vitesse d'essorage souhaitée soit réglée. L'eau est vidangée et le lave-linge séchant essore le linge. Le programme est terminé lorsque **End** apparaît dans le champ d'affichage.
 - La vitesse d'essorage maximale dépend du programme de lavage sélectionné.
- Si vous ne souhaitez pas essorer le linge :
 - Appuyez sur la touche Essorage (le temps restant pour la vidange est affiché). L'eau est vidangée, mais le lave-linge séchant n'essore pas le linge. Le programme est terminé lorsque **End** apparaît dans le bandeau d'affichage.
 - Réglez le sélecteur de programmes sur Arrêt
 - Retirez le linge.
 - Laissez le hublot ouvert afin que l'intérieur du lave-linge séchant puisse sécher.
 - Fermez le robinet (non nécessaire sur les modèles équipés de l'Aqua-Stop).



Linge

Préparation du linge pour le lavage

Protéger votre lessive et votre appareil

Attention !

Endommagement de l'appareil/des textiles

Des corps étrangers (par ex. des pièces de monnaie, des trombones, des aiguilles, des clous) peuvent endommager le linge ou les composants de l'appareil.

Respectez les instructions suivantes lorsque vous préparez votre linge :

- Respectez toujours les instructions du fabricant lorsque vous dosez toutes les lessives, aides au nettoyage, tous les produits d'entretien et agents de nettoyage.
- Ne dépassez pas la charge maximale. Une surcharge nuirait au résultat de lavage.
- Conservez les lessives et les agents de prétraitement du linge (par ex. détachant, agents de pré-lavage, etc.) à distance des surfaces de l'appareil. À l'aide d'un chiffon mouillé, retirez immédiatement les résidus de pulvérisation et tout autre résidu ou gouttelette.
- Videz toutes les poches. Retirez tout objet étranger.
- Retirez les objets métalliques (trombones, etc.).
- Lavez sur l'envers les pantalons, les articles tricotés et les articles en maille, par ex. vêtements en jersey, t-shirts, sweat-shirts.
- Assurez-vous que les soutiens-gorge à armatures peuvent être lavés en machine.
- Lavez les linges délicats dans un filet ou un sac à linge (bas, soutien-gorges à armatures, etc.).

- Fermez les fermetures éclair, boutonnez les taies et les housses.
- À l'aide d'une brosse, enlevez le sable éventuellement présent dans les poches et les cols.
- Retirez les crochets des rideaux ou placez-les dans le filet/sac à linge.

Remarque : Plus la vitesse d'essorage est élevée pendant la phase d'essorage, plus le bruit est important et plus la teneur en humidité résiduelle est faible

Tri du linge

Triez votre linge en respectant les consignes d'entretien et les informations du fabricant figurant sur les étiquettes d'entretien, selon :







- Type de tissu/fibre
- Couleur

Remarque : Le linge peut décolorer. Lavez les textiles de couleur et le blanc séparément. Lavez les nouveaux textiles de couleur vive séparément lorsque vous les lavez la première fois.

- Saleté
Lavez les linges présentant un même degré de saleté ensemble. Vous trouverez des exemples de degrés de saleté au chapitre
 - **Légèrement sale :** vous n'avez pas besoin de prétraiter le linge.
 - **Normal :** linge sale.
 - **Très sale :** chargez moins de linge, vous devez d'abord prétraiter ou faire tremper le linge.

- **Taches :** éliminez/prétraitez les taches lorsqu'elles sont encore fraîches. Tamponnez tout d'abord la tache avec de l'eau savonneuse/ne frottez pas. Lavez ensuite les articles de linge avec le programme approprié. Les tâches résistantes ou qui ont séché s'éliminent parfois uniquement après plusieurs lavages.

- Symboles figurant sur les étiquettes d'entretien



-  Adapté à un cycle de lavage normal ;
par ex. le programme Cottons (Coton)
-  Un lavage délicat est requis ;
par ex. le programme Easy Care (Synthétiques)
-  Un lavage particulièrement délicat est requis ;
par ex. le programme Delicates/Silk (Délicat/soie)
-  Convient pour un lavage à la main ;
par ex. le programme  Wool (Laine)
-  Ne pas laver en machine.

Préparation du linge pour le séchage

Remarque : Pour garantir un résultat de séchage uniforme, triez le linge selon :

- Le type de tissu
- Les symboles d'entretien indiqués sur les étiquettes d'entretien.

Séchez uniquement le linge adapté au sèche-linge ou présentant les symboles d'entretien suivants :

-  séchage à température normale
-  séchage à basse température (séchage délicat)

Les textiles suivants ne doivent pas être séchés au sèche-linge :

- ☒ = symbole « sèche-linge interdit »
- Délicats (soie, rideaux synthétiques).
- Textiles contenant du caoutchouc mousse ou des matériaux similaires.
- Textiles traités avec des liquides inflammables, par ex. avec du détachant, de l'éther, du diluant. Risque d'explosion !
- Textiles contenant de la laque ou des substances similaires.

Remarques

- Avant le séchage, les textiles lavés à la main doivent être essorés à la vitesse d'essorage appropriée.
- Avant le séchage, essorez à la vitesse optimale. Une vitesse d'essorage supérieure à 1000 t/min est recommandée pour le coton, supérieure à 800 tr/min pour les textiles synthétiques.
- Ne repassez pas le linge immédiatement après le séchage. Il est recommandé de tout d'abord rouler le linge pour répartir uniformément l'humidité résiduelle.
- Pour garantir de bonnes performances de séchage, les quilts, tissus en éponge et autres textiles de grande dimension doivent être séchés séparément. Ne séchez pas plus de 6 tissus en éponge (ou 4 kg).
- Ne dépassez pas la charge maximale.



Lessives et produits d'entretien

Protégez votre appareil et votre linge en choisissant la bonne lessive et les bons produits d'entretien. Vous pouvez utiliser toutes les lessives et tous les produits d'entretien qui conviennent à votre appareil.

Remarque : Veuillez lire les informations de sécurité → *Page 5* afin de garantir un usage sécuritaire de l'appareil.

Les instructions d'utilisation et de dosage du fabricant sont inscrites sur l'emballage.

Remarques

- Utilisez uniquement de la lessive liquide s'écoulant d'elle-même
- Ne mélangez pas différentes lessives liquides
- Ne mélangez pas de la lessive et de l'adoucissant
- N'utilisez pas de produit qui s'est solidifié ou dans lequel une couche supérieure s'est formée
- N'utilisez pas de produits contenant des solvants, agents caustiques ou substances volatiles (p. ex. eau de javel).
- Utilisez des colorants modérément, car le sel peut endommager l'acier inoxydable
- N'utilisez pas d'agent blanchissant dans l'appareil

Recommandation de lessive

Cette information est destinée à vous aider à choisir la bonne lessive pour votre linge.

Textiles	Lessive	Programme	Température
Textiles blancs résistants à la chaleur en coton ou en lin	Lessive standard avec agents éclaircissants	Cottons	De froide à 90 °C
Les textiles colorés en lien ou coton	Lessive pour couleurs sans javellisant ni agent éclaircissant	Cottons	De froide à 60 °C
Textiles colorés en fibres synthétiques ou mixtes	Lessive pour couleurs/linge délicat sans agent éclaircissant	Easy Care	De froide à 60 °C
Textiles délicats en soie ou viscose	Délicats	Delicates/Silk	De froide à 40 °C
Wool	Lessive pour la laine	Wool	De froide à 40 °C

Conseil :

Visitez le site www.cleanright.eu pour davantage d'informations sur les lessives, les produits d'entretien et les agents de nettoyage réservés à un usage domestique.

Vue d'ensemble des programmes

Programme sélectionnable *

Programmes de lavage*

Nom du programme

Brève explication du programme et des textiles auxquels il est adapté

Cottons (Coton)

Adapté pour les textiles résistants à l'usure, à la chaleur, en coton ou en lin - Couleurs jusqu'à 60 °C. - Blanc 60 °C à 90 °C

Eco 40-60

Programme de lavage permettant d'obtenir le meilleur résultat de lavage possible avec une consommation d'énergie et d'eau minimale. Lavage d'articles en coton, en lin ou fibres mélangées. Adapté pour laver des textiles en coton normalement sales et les faire sécher pour les ranger immédiatement dans une armoire.

Le programme de lavage et de séchage peut être effectué en sélectionnant le programme **Eco 40-60** et en activant **Pesu ja kuivaus**.

Easy Care (Synthétiques)

Programme de lavage pour les textiles moins résistants à l'usure, en coton, en lin, en fibres synthétiques ou mélangées. Il est recommandé de trier le linge par couleur.

Delicates/Silk (Délicat/soie)

Programme délicat pour les textiles délicats lavables, par ex. en soie, satin, fibres synthétiques ou mélangées (par ex. rideaux). Essorage délicat entre les cycles de rinçage et vitesse d'essorage finale réduite.

Wool (Laine)

La laine s'entremêle lorsqu'elle est soumise à la chaleur, à l'humidité et aux mouvements.

Le programme laine prend ces caractéristiques en compte et offre un compromis entre l'immobilisation et les mouvements. Adapté pour les textiles lavables à la main ou à la machine en laine ou en laine mélangée.

Remarque : Pour éviter que le linge ne rétrécisse lorsque il reste un peu mouillé après un séchage, veuillez sortir le linge dès que possible à la fin du programme pour le faire sécher à plat.

Super Quick 15' (Super rapide 15)

Programme court pour des textiles synthétiques, légèrement sales fabriqués en coton, en lin ou en fibres mélangées. Adapté pour rafraîchir des articles ou en laver de nouveaux avant de les porter pour la première fois.

Mixed Load (Brassée mixte)

Pour les articles de linge faits de divers textiles résistants à l'usure et synthétiques

Sportswear (Sport)

Pour laver des vêtements fonctionnels et de sport en synthétique ou en microfibres. Cycle de rinçage supplémentaire et réduction des froissements.

* Selon le modèle et le programme.

Programmes de lavage*

AllergyPlus

Pour laver des textiles ayant des exigences d'hygiène accrues ou ceux qui seront utilisés par des personnes allergiques. La température reste constante pendant le processus de lavage. Rinçage plus intensif avec augmentation du niveau de l'eau. Pour des tissus résistants et faciles à entretenir en coton ou en lin.

Night Wash (Lavage nocturne)

Programme de lavage particulièrement silencieux avec un essorage final réduit. Mode veille. Une fois le programme terminé, l'affichage s'éteint mais peut être réactivé en appuyant sur n'importe quel bouton.

* Selon le modèle et le programme.

Programmes de séchage

Intensive Dry (Séchage)

Séchage intensif pour & (textiles robustes), à 90°C.

Gentle Dry (Séchage délicat)

Séchage délicat pour & (textiles synthétiques), 60°C.

* Selon le modèle et le programme.

Programmes spéciaux

/CLN (Élimination des peluches)

Le tambour doit être vide.

Le programme est conçu pour éliminer tout dépôt de peluches. Le symbole de nettoyage s'allume et CLN apparaît sur l'affichage.

Pour lancer le programme Élimination des peluches:

1. Assurez-vous que le tambour est entièrement vide et fermez le hublot.
2. Tournez le sélecteur de programme sur Élimination des peluches I
3. Appuyez sur le bouton A (Départ/pause).

Vous pouvez également lancer le programme Élimination des peluches I à tout moment sans notification de l'appareil.

* Selon le modèle et le programme.





Programmes spéciaux

+Spin (Essorage)



Un cycle de rinçage supplémentaire avec un essorage final. Si le linge doit être retiré trempé, réglez la vitesse d'essorage sur  Rinçage avant de que le programme ne démarre

+Vidange +Spin (Essorage)

Vidangez l'eau de rinçage après un programme avec \$ (cuve pleine)





1. **Tournez le sélecteur de programme sur +Vidange +Spin (Essorage).**
2. Réglez la vitesse d'essorage sur  (Cuve pleine)
3. Appuyez sur Départ/pause 

Ou vidangez et essorez à la vitesse d'essorage souhaitée :

1. **Tournez le sélecteur de programme sur +Vidange +Spin (Essorage)**
2. Appuyez sur le bouton B Essorage à plusieurs reprises jusqu'à ce que la vitesse d'essorage souhaitée soit réglée.
3. Appuyez sur Départ/pause 

* Selon le modèle et le programme.



Tableau de séchage

Programme de séchage recommandé	Charge (kg)	 (Prêt à ranger) [h:min]	 (Prêt à repasser) [h:min]
 Intensive Dry (Séchage)	1,5	1:30	1:00
	2	1:30	1:00
	2,5	1:40	1:30
	3	2:10	1:50
	3,5	2:20	2:00
	4	2:30	2:10
 Gentle Dry (Séchage délicat)	1,5	1:30	1:00
	2	1:40	1:00
	2,5	1:50	1:30
	3	2:10	1:40

i Les valeurs peuvent différer de celles spécifiées en fonction de la surtension et de la sous-tension, du type de textile, de la composition du linge à sécher, de l'humidité résiduelle dans le textile et de la quantité de la charge.

Amidonnage

Remarque : Le linge ne doit pas être traité avec un adoucissant.

1. Mettez l'appareil sous tension.
2. Sélectionnez le programme  **Rinçage.**
3. Mesurez l'amidon dans le compartiment  selon les instructions du fabricant (nettoyez au préalable si nécessaire).
4. Appuyez sur la touche  (Start/Pause).

Teinture/décoloration

La teinture doit être utilisée en quantité normale. Le sel risque d'endommager l'acier inoxydable. Toujours respecter les instructions du fabricant de la teinture.

Ne **pas** utiliser l'appareil pour décolorer des vêtements.



Utilisation de l'appareil

Préparation de l'appareil

L'appareil a été testé avant d'être livré. Pour supprimer l'eau résiduelle de la procédure de test, le premier cycle de lavage doit être lancé sans linge en utilisant le programme Coton 60°C.

Remarques

- N'allumez jamais un appareil endommagé !
 - Informez le service clientèle !
1. Branchez la prise.
 -  **Mise en garde**
Danger de mort par électrocution !
Danger de mort si vous touchez des pièces sous tension.
 - Ne débranchez jamais la prise en tirant sur le cordon.
 - Insérez/débranchez la prise uniquement lorsque vos mains sont sèches.
 2. Ouvrez le robinet d'eau.

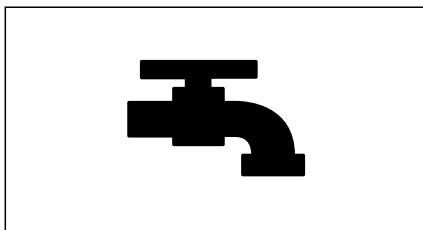

3. Ouvrez le hublot de l'appareil.

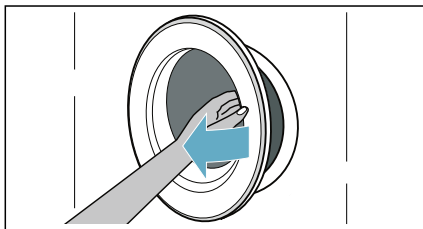

Sélectionnez le programme/ Mettez l'appareil sous tension

Remarque : Si vous avez activé la sécurité enfants, vous devez d'abord la désactiver pour pouvoir choisir un programme.

Utilisez le programmateur pour sélectionner le programme requis. Le programmateur peut être tourné dans les deux sens.

L'appareil est allumé.

Les **réglages par défaut de programme** pour le programme sélectionné apparaissent en alternance dans le panneau d'affichage :

- La charge maximale et
- la durée du programme et
- ...

Placement du linge dans le tambour

Insérez le linge.
Fermez le hublot.

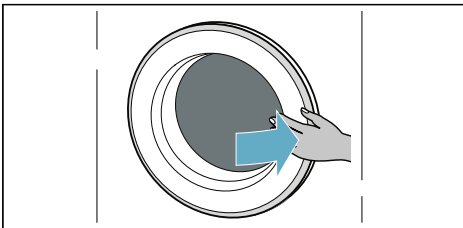
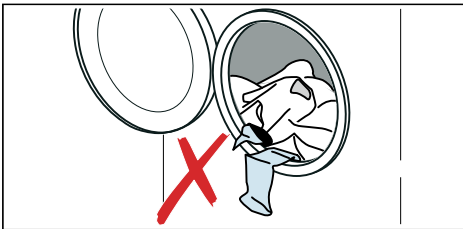

Remarques

- Dépliez et chargez les pièces de linge pré-triées. Mélangez les pièces de linge volumineuses avec les petites. Des pièces de linge de lavage de différentes dimensions se répartissent mieux lors du cycle d'essorage. Des pièces de linge de lavage individuelles peuvent entraîner une charge non équilibrée.
- Respectez la charge maximale spécifiée. Un remplissage défavorable ne permet pas d'obtenir un résultat optimal de lavage/séchage et plisse le linge. Assurez-vous qu'aucune pièce de linge n'est coincée entre le hublot et le joint d'étanchéité en caoutchouc et fermez le hublot.

Doser et verser le produit lessiviel et le produit d'entretien

Attention !

Endommagement de l'appareil

Les lessives et les agents de prétraitement du linge (par ex. détachant, agents de pré-lavage, etc.) peuvent endommager les surfaces de l'appareil.

Éloignez ces agents et lessives des surfaces de l'appareil. À l'aide d'un chiffon mouillé, retirez immédiatement les résidus de pulvérisation et tout autre résidu ou gouttelette.

Dosage

Dosez les lessives et les produits d'entretien selon :

- la dureté de l'eau (demandez à votre compagnie des eaux),
- les spécifications du fabricant sur l'emballage,
- la quantité de linge,
- la saleté.

Remplissage des bacs

1. Ouvrez le bac à produits.



Mise en garde

Irritation de la peau/des yeux !

Si le bac à produits est ouvert pendant que l'appareil fonctionne, de la lessive/produit d'entretien peut s'écouler.

Ouvrez le bac avec précaution.

Si de la lessive/du produit d'entretien entre en contact avec vos yeux ou votre peau, rincez-les/la abondamment.

Si vous avalez ces derniers par accident, consultez immédiatement un médecin.

2. Versez de la lessive et/ou du produit de nettoyage.

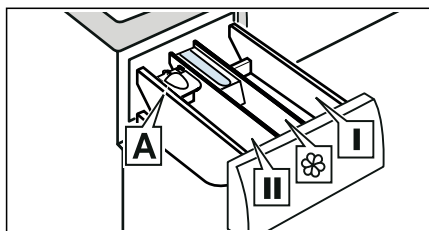

- Bac I Lessive pour prétraitement et désinfectant pour vêtements. (uniquement pour l'appareil avec fonction de prétraitement et de désinfection)
- Bac ☼ Assouplissant, amidon. Ne dépassez pas la charge maximale.
- Bac II Lessive pour le lavage principal, adoucisseur d'eau, produit blanchissant, détachant.
- Bac A* Pour doser la lessive liquide.

*selon le modèle

Remarques

- Respectez toujours les instructions du fabricant lorsque vous dosez toutes les lessives, aides au nettoyage, tous les produits d'entretien et agents de nettoyage.
- Diluez les produits épais avec de l'eau (assouplissant, amidon, etc.). Cela empêche les engorgements.
- Faites attention en ouvrant le bac à produits lorsque l'appareil est en fonctionnement.

Doseur A* pour lessive liquide

*selon le modèle

Positionnez le doseur A pour mesurer la bonne quantité de lessive liquide :

1. Ouvrez le bac à produits. Appuyez sur l'insert et retirez entièrement le bac.

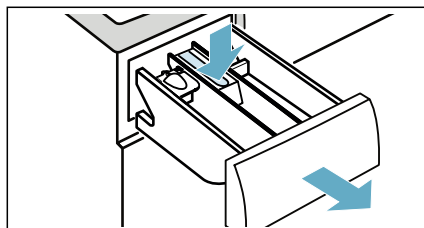

2. Faites coulisser le doseur vers l'avant, repliez-le et enclenchez-le jusqu'à l'obtention d'un « clic ».

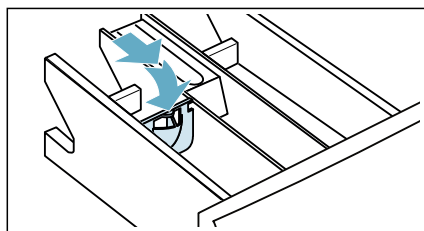

3. Réinsérez le bac.

Remarque : N'utilisez pas de doseur pour les lessives en gel et pour la lessive en poudre, ni pour les programmes avec prétraitement, ni lorsqu'un temps de fin est sélectionné.

Sécurité enfants

Vous pouvez verrouiller l'appareil pour empêcher que les fonctions que vous avez définies ne soient modifiées par inadvertance. Activez à cet effet la sécurité enfants.

Pour activer ou désactiver la sécurité enfants :

Après le démarrage du programme, appuyez sur les touches Option et Réglage en les maintenant enfoncées.

-  (**Sécurité enfants**) s'allume : la sécurité enfants est activée.

Remarque : Lorsque le programme est terminé, le hublot est déverrouillé.  (**Sécurité enfants**) reste allumé pour vous rappeler de désactiver la sécurité enfants.

Retrait du linge/extinction de l'appareil

1. Régler le programmateur sur Off **Off (Désactivé)**.
2. Ouvrez le hublot et retirez le linge.
3. Fermez le robinet d'eau.

Remarque : Non nécessaire sur les modèles Aqua-Stop.

Remarques

- Ne laissez pas de pièces de linge dans le tambour. Elles pourraient rétrécir au prochain lavage ou décolorer sur une autre pièce.
- Retirez tout objet étranger du tambour et du joint d'étanchéité en caoutchouc - risque de rouille.
- Essayez le joint de caoutchouc.

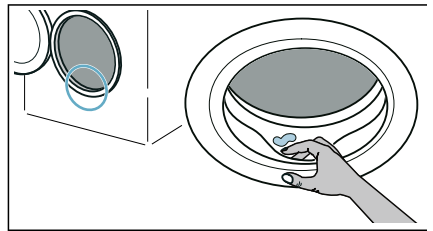

- Laissez le bac à produits et le hublot ouverts pour que l'humidité résiduelle puisse s'évaporer.
- Patientez toujours jusqu'à la fin du programme car l'appareil pourrait encore être verrouillé. Puis allumez l'appareil et patientez jusqu'à ce qu'il soit déverrouillé.



Sensors

Système de détection de balourds

Le système de détection automatique de charge non équilibrée détecte les déséquilibres et assure une répartition homogène du linge en démarrant et stoppant à répétition le tambour d'essorage.

Si le linge est très inégalement réparti, la vitesse de l'essorage est réduite ou le cycle d'essorage n'est pas effectué pour des raisons de sécurité.

Remarque : Placez des petits et grands articles de linge équitablement dans le tambour.



Nettoyage et entretien

Mise en garde Danger de mort !

Danger d'électrocution en cas de contact avec les composants sous tension.

Tournez le programmeur sur Off **Off (Désactivé)**. Débranchez la fiche d'alimentation.

Attention ! **Risque d'incendie et d'explosion !**

Des vapeurs toxiques peuvent être dégagées par des agents de nettoyage qui contiennent des solvants, par ex. des solvants de nettoyage.

N'utilisez aucun agent de nettoyage contenant des solvants.

Attention ! **Cela pourrait endommager l'appareil !**

Des agents de nettoyage qui contiennent des solvants, par ex. des solvants de nettoyage, risquent d'endommager les surfaces et les composants dans l'appareil.

N'utilisez aucun agent de nettoyage contenant des solvants.

Corps de la machine/bandeau de commande

- Enlevez immédiatement les résidus de produit lessiviel et de nettoyage.
- Essuyez le corps de la machine et le bandeau de commande avec un chiffon humide.
- N'utilisez pas de chiffons, d'éponge et de produits nettoyants abrasifs (détergent pour l'acier inoxydable).
- Ne nettoyez pas l'appareil au jet d'eau.

Tambour

Utilisez des produits de nettoyage exempts de chlore, n'utilisez pas de laine d'acier.

Si l'appareil dégage des odeurs, ou pour nettoyer le tambour, lancez le programme Élimination des peluches sans linge.

Détartrage

Aucun détartrage n'est nécessaire si la lessive est convenablement dosée. Cependant, si cela est nécessaire, respectez les instructions du fabricant de l'agent de détartrage. Vous pouvez commander des produits de détartrage appropriés sur notre site Internet ou auprès de points de service après-vente

Bac à produits et carrosserie

Si l'appareil contient des résidus de lessive ou d'adoucissant :

1. Ouvrez le bac à produits. Appuyez sur l'insert et retirez entièrement le bac.

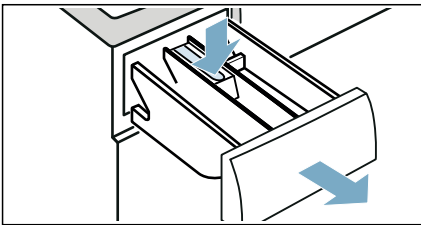

2. Pour retirer l'insert : poussez l'insert du bas vers le haut avec votre doigt.

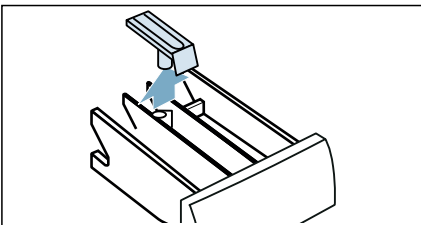

3. Nettoyez le bac à produits et l'insert avec de l'eau et une brosse, puis séchez-les. Nettoyez l'intérieur de la carrosserie également.

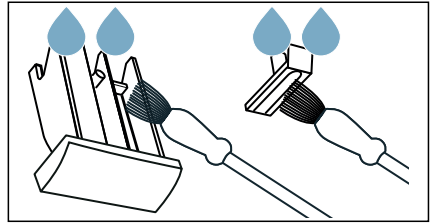

4. Insérez l'insert et verrouillez-le en place (poussez le cylindre sur le plot de guidage).

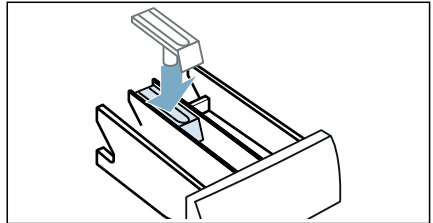

5. Poussez entièrement le bac à produits.

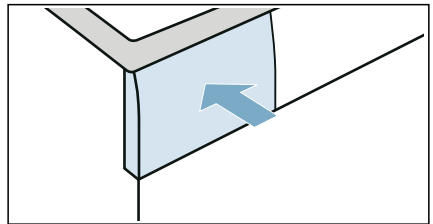

Remarque : Laissez le bac à produits ouvert pour que l'humidité résiduelle puisse s'évaporer.

La pompe à vidange est obstruée

Remarque : Fermez le robinet d'eau pour empêcher l'arrivée d'eau et vous assurer qu'elle s'écoule via la pompe.

Mise en garde **Risque de brûlure !**

Lorsque vous lavez à haute température, l'eau devient très chaude. Vous risquez de vous brûler au contact de l'eau chaude. Laissez d'abord l'eau refroidir.

1. Mettez l'appareil hors tension. Débranchez la fiche d'alimentation.
2. Ouvrez la trappe de service. Utilisez un tournevis pour retirer les goupilles

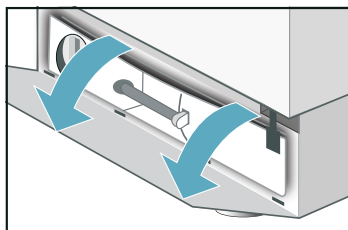
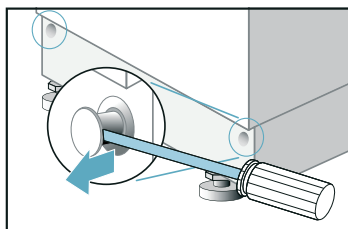

3. Retirez le tuyau de vidange de sa fixation. Retirez le capuchon d'étanchéité et videz l'eau dans un récipient approprié. Vous devrez peut-être vider le récipient pour l'eau vidangée plusieurs fois. Remplacez le capuchon d'étanchéité et remettez le tuyau de vidange dans la fixation.

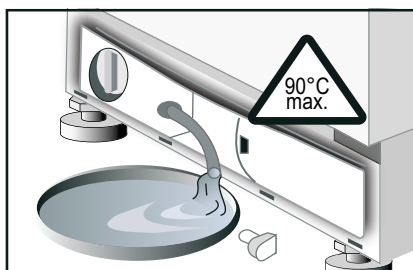

4. Dévissez prudemment le couvercle de la pompe ; de l'eau résiduelle risque de s'écouler. Nettoyez le corps de pompe et retirez les corps étrangers. Le rotor de la pompe de vidange doit pouvoir tourner librement.

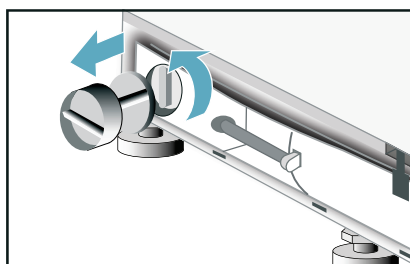

5. Remettez en place le couvercle de la pompe et vissez-le fermement en place. Placez le panneau du bas dans les 4 fentes à clipser et sécurisez-le à la carrosserie de l'appareil à l'aide des goupilles.

Le boyau de vidange est bloqué au niveau du siphon

1. Tournez le sélecteur de programmes sur Arrêt. Débranchez la prise.
2. Desserrez le collier de serrage. Retirez avec précaution le tuyau de vidange ; de l'eau résiduelle peut s'écouler.
3. Nettoyez le tuyau d'évacuation et la pièce de connexion du siphon.

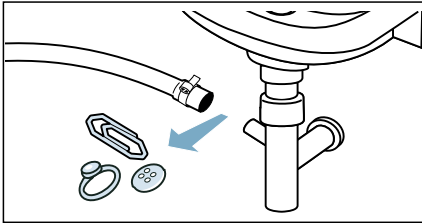

4. Rattachez le tuyau de vidange et sécurisez le point de raccordement à l'aide du collier de serrage.

Le filtre de l'alimentation en eau est bloqué

Évacuez la pression du flexible d'arrivée d'eau :

1. Fermez le robinet d'eau.
2. Sélectionnez la touche  Rinçage©Spin (Essorage) et démarrez le programme. Laissez le programme fonctionner pendant environ 40 secondes.
3. Tournez le sélecteur de programmes sur Off (Désactivé)
4. Débranchez la fiche d'alimentation.

Nettoyez les filtres :

1. Déconnectez le flexible de l'arrière de l'appareil.

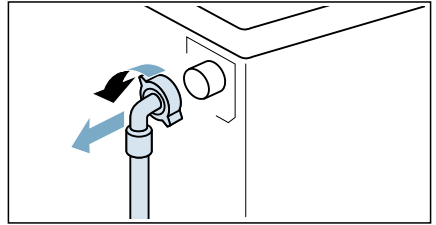

2. Utilisez une pince pour enlever le filtre.

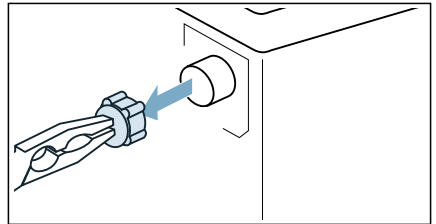

3. Nettoyez le filtre avec une petite brosse.

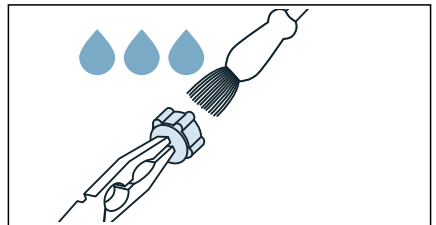

4. Branchez le tuyau et vérifiez qu'il n'y a pas de fuite.

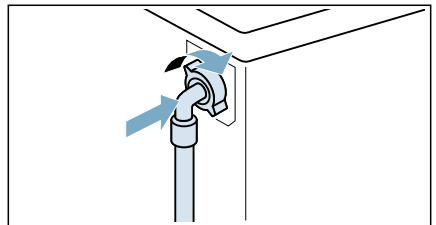

Défauts et solutions

Déverrouillage d'urgence

Par ex., panne de courant ou en cas de perte de puissance

Le programme se poursuit lorsque l'alimentation en courant est rétablie.

Cependant, si du linge doit être retiré, il est possible d'ouvrir le hublot de l'appareil comme suit :

Mise en garde **Risque de brûlure !**

Lorsque vous lavez à des températures élevées, vous risquez de vous brûler si vous entrez en contact avec l'eau chaude et le linge.

Si possible, laissez-les tout d'abord refroidir.

Attention ! **Risque en cas d'introduction des mains dans le tambour en rotation !**

Vous pourriez vous blesser les mains si vous les passez dans le tambour pendant qu'il tourne.

Ne passez pas les mains dans le tambour pendant qu'il tourne.

Attention ! **Dégâts d'eau !**

De l'eau qui s'échappe pourrait causer des dommages.

N'ouvrez pas le hublot si le niveau d'eau est visible au travers de la vitre.

1. Mettre l'appareil hors tension. Débranchez la prise.
2. Vidangez l'eau → *Page 46*
3. Tirez le déverrouillage d'urgence vers le bas à l'aide d'un outil et ouvrez en même temps le hublot.

Informations du bandeau d'affichage



Code défaut	Description
<i>OPEN</i>	Le hublot n'est pas correctement fermé. Fermez le hublot.
<i>E I</i>	Le système de contrôle de l'eau a été activé. Débranchez l'appareil du secteur, fermez le robinet et contactez le service après-vente.
<i>ES</i>	L'eau ne pénètre pas dans l'appareil. Reportez-vous au défaut L'appareil n'est pas alimenté en eau
<i>EE PUMP</i>	L'eau n'est pas vidangée. Reportez-vous au défaut L'eau n'est pas vidangée
<i>Un Load</i>	Il ne s'agit pas d'un défaut ! Le système de détection de balourds a détecté une charge non équilibrée provoquée par les articles de linge. Le cycle d'élimination des peluches ne peut pas démarrer. Retirez le linge.
<i>Hi End</i> <i>Lo End</i>	Charge de séchage maximale ou minimale non prise en compte. HA/Fin ou BA/Fin clignotent en alternance à l'affichage. Reportez-vous aux informations sur le défaut Le résultat du séchage n'est pas satisfaisant.

Les autres codes de défaut sont uniquement destinés au service après-vente. Notez le code de défaut et informez le service après-vente.

Défauts et solutions

Défaut	Cause possible	Solution
Le programme ne démarre pas	La touche Départ/pause ▷■ n'a pas été enfoncée.	Appuyez sur la touche Départ/pause ▷■.
	Une heure de départ différé a été choisie.	Le lave-linge séchant démarre à la fin de la période différée. Modifiez l'heure de fin si nécessaire.
	Coupure de courant. L'heure du départ différé qui a été sélectionnée a été annulée.	Resélectionnez l'heure du départ différé ou démarrez le programme immédiatement. Appuyez sur la touche Départ/pause ▷■.
	Le hublot n'est pas correctement fermé.	Fermez le hublot.
	Fiche non insérée correctement dans la prise.	Insérez la fiche correctement
Impossible de régler la vitesse d'essorage maximale.	La vitesse d'essorage maximale dépend du programme sélectionné.	Changez le programme comme requis.
L'eau n'est pas vidangée.	Le tuyau de vidange est tordu.	Installez le tuyau de vidange correctement.
	La pompe de vidange est bloquée.	Nettoyez la pompe de vidange .
Des restes de lessive subsistent dans le bac à produits.	Dépôts ou grumeaux de lessive.	Nettoyez et séchez le bac à produits .
		Utilisez le doseur pour lessive liquide.
L'appareil n'est pas alimenté en eau.	La prise n'est pas correctement branchée.	Branchez correctement la prise.
	Le hublot n'est pas correctement fermé.	Fermez le hublot.
	Le robinet n'est pas ouvert.	Ouvrez le robinet.
	Le filtre du tuyau d'alimentation en eau est bloqué.	Nettoyez le filtre du tuyau d'alimentation en eau.
	Le tuyau d'alimentation en eau est pincé ou coudé.	Vérifiez le tuyau d'alimentation en eau.
Fortes vibrations lors de l'essorage.	Le lave-linge séchant n'est pas correctement mis à niveau.	Mettez le lave-linge séchant à niveau .
	Les boulons de transport n'ont pas été retirés.	Retirez les boulons de transport .
Le lave-linge séchant se remplit d'eau et la vidange se fait en continu.	Le tuyau de vidange est installé trop bas.	Installez le tuyau de vidange correctement.

Défaut	Cause possible	Solution
Aucune eau n'est visible dans le tambour.	Il ne s'agit pas d'un défaut.	Pendant certains programmes, le niveau d'eau se situe en dessous de la zone visible.
De l'eau fuit au niveau du bas de l'appareil.	Le raccord du tuyau d'alimentation fuit.	Serrez le raccord.
	Le tuyau de vidange fuit.	Contactez le service après-vente pour remplacer le tuyau de vidange.
De la mousse déborde du bac à produits.	Vous avez utilisé trop de lessive.	Utilisez uniquement une lessive adaptée aux textiles et à un usage en machine. Assurez-vous d'utiliser un bon dosage.
Plusieurs tentatives pour démarrer l'essorage.	Il ne s'agit pas d'un défaut. Le système de détection de balourds tente de redistribuer une charge non équilibrée en démarrant l'essorage plusieurs fois.	Lors du lavage, mélangez toujours les petits articles de linge avec les gros articles.
Résultats de lavage non satisfaisants.	Zones non nettoyées pires que prévues.	↙Pré-lavage Prétraitez les taches si nécessaire.
	Trop peu de lessive ou lessive incorrecte utilisée.	Utilisez le dosage correct de lessive adaptée, selon les indications du fabricant.
	Charge maximale dépassée.	Sélectionnez la charge appropriée pour le programme.
Résidus de lessive sur le linge.	Certaines lessives sans phosphate contiennent des résidus insolubles dans l'eau qui apparaissent sur le linge sous forme de taches pâles.	Rincez de nouveau le linge ou changez pour utiliser de la lessive liquide. Brossez le linge une fois qu'il est sec.
Résidus gris sur le linge.	Salissure causée par les pommades, corps gras ou huiles.	Lavez le linge en utilisant la dose maximale de lessive et la température maximale autorisée - reportez-vous à l'étiquette d'entretien.
Programme terminé inopinément.	Appuyez sur la touche Départ/pause  sélectionnée accidentellement.	Ouvrez le robinet.
Résultat de séchage non satisfaisant.	Le linge adhère aux parois du tambour après avoir été essoré	Retirez-le des parois à la main ; lancez le programme de séchage.
	Robinet fermé	Ouvrez le robinet
	Temps de séchage sélectionné trop court	Sélectionnez le temps de séchage selon la charge.
	Charge maximale ou minimale non prise en compte	Une fois que le programme est terminé : ajustez la quantité de charge, sélectionnez un programme de séchage adéquat, puis redémarrez.

Défaut	Cause possible	Solution
Essorage lors du séchage.	Ce n'est pas un défaut	L'« essorage thermique » pour le séchage économe en énergie, commence après un temps de séchage d'env. 10 minutes.
L'adoucissant n'est pas complètement rincé ou il reste trop d'eau dans le compartiment.	L'insert du compartiment d'adoucissant n'est pas correctement fixé ou est bloqué.	Si nécessaire, nettoyez l'insert du compartiment d'adoucissant et installez-le correctement dans le compartiment.
Le linge n'est pas sec.	Le robinet est fermé.	Ouvrez le robinet.
	La charge est trop importante.	Réduisez la charge de linge.
	Le temps de séchage est trop court.	Sélectionnez un temps de séchage adapté.
Aucun affichage sur le bandeau d'affichage.	Coupure de courant	Le programme reprend lorsque l'alimentation est remise en marche. Si vous souhaitez retirer le linge pendant une panne de courant, vous devez d'abord vidanger l'eau. Vérifiez si : - la fiche est correctement branchée dans la prise. - le disjoncteur (fusible) s'est déclenché ; si c'est le cas, appelez le service après-vente
Impossible d'ouvrir le hublot.	Cuve pleine a été sélectionné	Choisissez le programme  Vidange +Spin (Essorage) et appuyez sur la touche Départ/pause  .
	Le programme est en cours ou le hublot est verrouillé pour des raisons de sécurité	Patiencez jusqu'à ce que Fin apparaisse sur le bandeau d'affichage.
	Coupure de courant.	Déverrouillez le hublot mécaniquement

Défaut	Cause possible	Solution
Déverrouillage d'urgence	<p>Pour déverrouiller le hublot mécaniquement en cas de coupure de courant</p> <ul style="list-style-type: none">■ tournez le sélecteur de programmes sur Arrêt, puis débranchez la prise■ ouvrez le panneau de socle et vidangez l'eau■ tirez le déverrouillage d'urgence vers le bas et ouvrez en même temps le hublot. <p>Avant d'ouvrir le hublot, assurez-vous qu'il n'y a plus d'eau ni de solution nettoyante chaudes dans le lave-linge séchant.</p> <p>N'ouvrez en aucun cas le hublot avec le déverrouillage d'urgence si le tambour est en train de tourner.</p>	
<p>Si vous ne pouvez pas corriger un défaut vous-même (mise en marche/arrêt) ou si une réparation est requise :- Mettez le sélecteur de programmes sur Arrêt et débranchez la fiche secteur de la prise.- Fermez le robinet et appelez le service après-vente -> page 24.</p>		



Service après-vente

Pour toute question d'utilisation, si vous êtes incapable de corriger un défaut par vous-même ou si l'appareil doit être réparé, contactez le service après-vente.

Vous pouvez résoudre plusieurs problèmes en consultant l'information sur l'élimination des défauts dans le présent manuel ou sur notre site Web. Si ce n'est pas le cas, contactez notre service après-vente.

Nous trouverons toujours une solution appropriée pour essayer d'éviter les visites sur place par un technicien du service après-vente.

Encas de réclamation, nous nous assurerons toujours que votre appareil sera réparé par des techniciens du service après-vente avec des pièces de rechange origine, y compris après l'expiration de la garantie du fabricant.

Pour des raisons de sécurité, les réparations de l'appareil devraient être confiées à un personnel spécialiste formé à cet effet. La réclamation de garantie devient nulle si les réparations ou interventions ont été réalisées par des personnes que nous n'avons pas autorisées à cet effet ou si nos appareils ont été équipés de pièces supplémentaires ou de rechange ou d'accessoires non authentiques ayant entraîné un défaut.

Les pièces de rechange authentiques conformes aux normes d'écoconception sont disponibles auprès du service après-vente pour une période d'au moins 10 ans à partir de la date de commande de votre appareil.

Remarque : En vertu des modalités de la garantie du fabricant, l'utilisation du service après-vente est gratuite.

Pour plus de détails sur la période et les modalités de garantie dans votre pays, consultez notre service après-vente, votre détaillant ou notre site Web.

Si vous contactez le service après-vente, veuillez indiquer le numéro de série (E-Nr.) et le numéro de fabrication (FD) de l'appareil.

Les coordonnées du service après-vente sont disponibles dans l'annuaire du service après-vente ci-joint ou sur notre site Web.

Numéro de série (E-Nr.) et numéro de fabrication (FD)

Le numéro de série (E-Nr.) et le numéro de fabrication (FD) sont indiqués sur la plaque signalétique de l'appareil.

Selon le modèle, la plaque signalétique peut se trouver :

- À l'intérieur de la porte
- À l'intérieur du clapet d'entretien.
- À l'arrière de l'appareil.

Prenez note des détails de votre appareil et du numéro de téléphone du service après-vente pour les avoir à portée de main.

Vous trouverez plus d'informations sur votre modèle en ligne sur <https://www.bsh-group.com/energylabel>* Cette adresse Web est reliée à la base de données officielle sur les produits EPREIL de l'UE. Au moment de l'impression du présent document, l'adresse Web n'avait pas encore été publiée. Veuillez ensuite suivre les instructions de recherche de modèle. L'identifiant de modèle est composé des caractères avant la barre oblique dans le numéro de série (E-Nr.) sur la plaque signalétique. Vous le trouverez aussi dans la première ligne du label énergétique de l'UE.

Faites confiance au fabricant.

Contactez-nous. Vous aurez ainsi la garantie que les réparations sont effectuées par des techniciens dûment formés, avec des pièces de rechange d'origine.





* Valable uniquement pour les pays de l'Espace économique européen.



Valeurs de consommation

L'information suivante est émise conformément au règlement de l'UE sur l'écoconception. Les valeurs données pour les programmes autres que l'Eco 40-60 sont uniquement données à titre indicatif et ont été déterminées conformément à la norme EN60456 et EN62512 applicable.

Sèche-linge automatique





Programme	capacité nominale [kg]	consommation d'énergie [kWh/cycle] *	consommation d'eau [l/cycle] *	Durée du programme [h:min] *	température maximale [°C] *	vitesse d'essorage [t/min] *	humidité restante [%] *
Eco 40-60 **	7	1,02	49	2:50	46	1400	48
Eco 40-60 **	3,5	0,70	43	2:40	36	1400	49
Eco 40-60 **	2	0,50	39	2:30	32	1400	54
Eco 40-60 + Pesuja kuivaus +  (Prêt à ranger)**	4	3,08	75	5:30	36	1400	-
Eco 40-60 + Pesuja kuivaus +  (Prêt à ranger)**	2	2,04	58	4:10	32	1400	-
Coton 20°C	7	0,24	62	1:51	20	1400	53
Coton 40°C	7	0,83	62	1:51	40	1400	53
Coton 40°C +  Prélavage	7	1,02	78	2:18	40	1400	53
Coton 60°C	7	1,11	62	1:51	55	1400	53
Synthétiques 40 °C	3,5	0,62	50	1:43	40	1000	30
Brassée mixte 40 °C	3	0,40	36	0:50	40	1200	57
 Laine 30 °C	2	0,20	49	0:47	30	600	55

* Les valeurs observées peuvent différer des valeurs indiquées en raison de l'influence de la pression et de la dureté de l'eau, et de la température d'arrivée, de la température ambiante, du type, de la quantité et du degré de salissure du linge, du type de lessive utilisée, des variations de la tension d'alimentation et des fonctions complémentaires choisies.

** Programme de test conçu selon le règlement de l'UE sur l'écoconception et le règlement du label énergétique de l'UE avec de l'eau froide (15 °C).

L'information suivante est émise conformément au règlement de l'UE sur l'écoconception. Les valeurs données pour les programmes autres que l'Eco 40-60 sont uniquement données à titre indicatif et ont été déterminées conformément à la norme EN60456 et EN62512 applicable.

Sèche-linge minuté

Programme	capacité nominale [kg]	consommation d'énergie [kWh/cycle] *	consommation d'eau [l/cycle] *	Durée du programme [h:min] *	température maximale [°C] * 5 min	vitesse d'essorage [t/min] *	humidité restante [%] *
Eco 40-60 **	7	1,02	49	2:50	46	1400	48
Eco 40-60 **	3,5	0,70	43	2:40	36	1400	49
Eco 40-60 **	2	0,50	39	2:30	32	1400	54
Eco 40-60 + (Pesu ja kuivaus) +  (Prêt à ranger)**	4	3,09	75	5:30	36	1400	-
Eco 40-60 + (Pesu ja kuivaus) +  (Prêt à ranger)**	2	2,025	58	4:10	32	1400	-
Coton 20°C	7	0,24	62	1:51	20	1400	53
Coton 40°C	7	0,83	62	1:51	40	1400	53
Coton 40°C +  (Pré lavage)	7	1,02	78	2:18	40	1400	53
Coton 60°C	7	1,11	62	1:51	55	1400	53
Synthétiques 40 °C	3,5	0,62	50	1:43	40	1000	30
 Laine froid	2	0,10	49	0:47	-	600	55
 Laine 30 °C	2	0,20	49	0:47	30	600	55

* Les valeurs observées peuvent différer des valeurs indiquées en raison de l'influence de la pression et de la dureté de l'eau, et de la température d'arrivée, de la température ambiante, du type, de la quantité et du degré de salissure du linge, du type de lessive utilisée, des variations de la tension d'alimentation et des fonctions complémentaires choisies.

** Programme de test conçu selon le règlement de l'UE sur l'écoconception et le règlement du label énergétique de l'UE avec de l'eau froide (15 °C).



Caractéristiques techniques

Dimensions :

820 mm x 595 mm x 584 mm
(hauteur x largeur x profondeur)

Poids :

85 kg

Raccordement au secteur :

Tension nominale 220-240V, 50 Hz

Protection d'installation minimale
(=)10 A

Puissance nominale 1900-2300 W

Pression d'eau :

50–900 kPa (0,5–9 bars)



Garantie Aqua-Stop

Uniquement pour les appareils dotés du dispositif Aqua-Stop

En plus des revendications de garantie envers le fournisseur selon le contrat de vente et de la garantie de votre appareil, nous dédommagerons dans les conditions suivantes :

1. Si le dégât des eaux est dû à un dysfonctionnement de notre système Aqua-Stop, nous dédommagerons les clients nationaux pour les dommages subis.
2. La garantie de responsabilité est valable pendant la durée de vie utile de l'appareil.
3. Toutes les revendications de garantie ont pour condition préalable que l'appareil doté de l'Aqua-Stop soit installé et branché correctement selon nos instructions ; cela inclut également une extension Aqua-Stop correctement installée (accessoires d'origine).
Notre garantie ne couvre pas les conduites d'arrivée d'eau ou robinetteries défectueuses conduisant au raccordement du dispositif Aqua-Stop au robinet d'eau.
4. Les appareils dotés du système Aqua-Stop n'ont pas besoin d'être surveillés pendant leur fonctionnement, ni sécurisés ultérieurement en fermant le robinet. Le robinet doit uniquement être fermé si vous vous absentez de votre domicile pendant une période prolongée, par ex. pour plusieurs semaines de vacances.



Merci d'avoir acheté un appareil électroménager Bosch !

Enregistrez votre nouvel appareil sur MyBosch dès maintenant et profitez directement :

- **De conseils et d'astuces de nos experts pour votre appareil**
- **D'options d'extension de garantie**
- **De réductions pour les accessoires et pièces de rechange**
- **D'un manuel numérique et de toutes les données sur l'appareil, à portée de main**
- **D'un accès aisé au Service dédié aux appareils électroménagers Bosch**

Enregistrement gratuit et simple, y compris sur les téléphones mobiles :

www.bosch-home.com/welcome



Besoin d'aide ? Vous trouverez la solution ici.

Des conseils d'expert pour vos appareils électroménagers Bosch, vous avez besoin d'aide ou d'une réparation d'experts Bosch.

Découvrez les différents services prévus par Bosch pour vous aider :

www.bosch-home.com/service

Vous trouverez les coordonnées du service après-vente des différents pays dans la liste ci-jointe.

Robert Bosch Hausgeräte GmbH

Carl-Wery-Straße 34

81739 München, GERMANY

www.bosch-home.com



9001583030 (19291036201 / 0103)

fr